

STIHL RMA 443 VC, 443  
PV, 448 VC, 448 PV

**STIHL**



<b>2 - 25</b>	<b>Gebrauchsanleitung</b>
<b>25 - 46</b>	<b>Instruction Manual</b>
<b>46 - 70</b>	<b>Notice d'emploi</b>
<b>70 - 93</b>	<b>Manual de instrucciones</b>
<b>93 - 114</b>	<b>Skötselavvisning</b>
<b>114 - 135</b>	<b>Käyttöohje</b>
<b>135 - 158</b>	<b>Istruzioni d'uso</b>
<b>158 - 179</b>	<b>Betjeningsvejledning</b>
<b>179 - 199</b>	<b>Bruksanvisning</b>
<b>199 - 223</b>	<b>Instruções de serviço</b>
<b>223 - 245</b>	<b>Handleiding</b>
<b>245 - 271</b>	<b>Инструкция по эксплуатации</b>
<b>271 - 296</b>	<b>οδηγίες χρήσης</b>



## Inhaltsverzeichnis

1	Vorwort.....	2
2	Informationen zu dieser Gebrauchsanleitung.....	2
3	Übersicht.....	3
4	Sicherheitshinweise.....	4
5	Rasenmäher einsatzbereit machen.....	10
6	Akku laden und LEDs.....	10
7	Rasenmäher zusammenbauen.....	11
8	Rasenmäher für den Benutzer einstellen..	12
9	Akku einsetzen und herausnehmen.....	12
10	Sicherungsschlüssel einstecken und abziehen.....	13
11	Rasenmäher einschalten und ausschalten.....	13
12	Rasenmäher und Akku prüfen.....	14
13	Mit dem Rasenmäher arbeiten.....	15
14	Nach dem Arbeiten.....	16
15	Transportieren.....	16
16	Aufbewahren.....	17
17	Reinigen.....	17
18	Warten.....	18
19	Reparieren.....	19
20	Störungen beheben.....	19
21	Technische Daten.....	21
22	Ersatzteile und Zubehör.....	22
23	Entsorgen.....	22
24	EU-Konformitätserklärung.....	22
25	Anschriften.....	23
26	Sicherheitstechnische Hinweise für Rasenmäher.....	23

## 1 Vorwort

Liebe Kundin, lieber Kunde,

es freut uns, dass Sie sich für STIHL entschieden haben. Wir entwickeln und fertigen unsere Produkte in Spitzenqualität entsprechend der Bedürfnisse unserer Kunden. So entstehen Produkte mit hoher Zuverlässigkeit auch bei extremer Beanspruchung.

STIHL steht auch für Spitzenqualität beim Service. Unser Fachhandel gewährleistet kompetente Beratung und Einweisung sowie eine umfassende technische Betreuung.

STIHL bekennt sich ausdrücklich zu einem nachhaltigen und verantwortungsvollen Umgang mit der Natur. Diese Gebrauchsanleitung soll Sie unterstützen, Ihr STIHL Produkt über eine lange Lebensdauer sicher und umweltfreundlich einzusetzen.

Wir danken Ihnen für Ihr Vertrauen und wünschen Ihnen viel Freude mit Ihrem STIHL Produkt.

Dr. Nikolas Stihl

**WICHTIG! VOR GEBRAUCH LESEN UND AUFBEWAHREN.**

## 2 Informationen zu dieser Gebrauchsanleitung

### 2.1 Geltende Dokumente

Diese Gebrauchsanleitung ist eine Originalbetriebsanleitung des Herstellers im Sinne der EG-Richtlinie 2006/42/EC.

Es gelten die lokalen Sicherheitsvorschriften.

- ▶ Zusätzlich zu dieser Gebrauchsanleitung folgende Dokumente lesen, verstehen und aufbewahren:
  - Sicherheitshinweise Akku STIHL AP
  - Gebrauchsanleitung Ladegeräte STIHL AL 101, 300, 500
  - Sicherheitsinformation für STIHL Akkus und Produkte mit eingebautem Akku: [www.stihl.com/safety-data-sheets](http://www.stihl.com/safety-data-sheets)

### 2.2 Kennzeichnung der Warnhinweise im Text

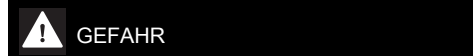

- Der Hinweis weist auf Gefahren hin, die zu schweren Verletzungen oder zum Tod führen.
  - ▶ Die genannten Maßnahmen können schwere Verletzungen oder Tod vermeiden.

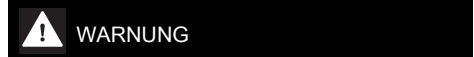

- Der Hinweis weist auf Gefahren hin, die zu schweren Verletzungen oder zum Tod führen können.
  - ▶ Die genannten Maßnahmen können schwere Verletzungen oder Tod vermeiden.



- Der Hinweis weist auf Gefahren hin, die zu Sachschaden führen können.
  - ▶ Die genannten Maßnahmen können Sachschaden vermeiden.

### 2.3 Symbole im Text

- Dieses Symbol verweist auf ein Kapitel in dieser Gebrauchsanleitung.

## 3 Übersicht

### 3.1 Rasenmäher und Akku

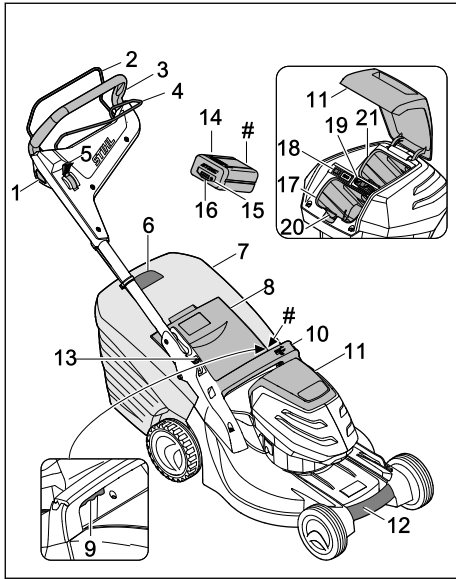

- 1 Sperrknopf**  
Der Sperrknopf schaltet zusammen mit dem Schaltbügel für Mähbetrieb die Messer ein und aus.
- 2 Schaltbügel für Mähbetrieb**  
Der Schaltbügel für Mähbetrieb schaltet zusammen mit dem Sperrknopf die Messer ein und aus.
- 3 Lenker**  
Der Lenker dient zum Halten, Führen und Transportieren des Rasenmähers.
- 4 Schaltbügel für Fahrtrieb**  
Der Schaltbügel für Fahrtrieb schaltet den Fahrtrieb ein und aus.
- 5 Hebel**  
Der Hebel dient zum Einstellen der Geschwindigkeit des Fahrtriebs.
- 6 Füllstandsanzeige**  
Die Füllstandsanzeige zeigt die Befüllung des Grasfangkorbs an.
- 7 Grasfangkorb**  
Der Grasfangkorb fängt das gemähte Gras auf.
- 8 Auswurfklappe**  
Die Auswurfklappe verschließt den Auswurfkanal.

- 9 Hebel**  
Der Hebel dient zum Einstellen der Schnitthöhe.
- 10 Griff**  
Der Griff dient zum Halten des Rasenmähers beim Einstellen der Schnitthöhe und zum Transportieren des Rasenmähers.
- 11 Klappe**  
Die Klappe deckt den Akku und den Sicherungsschlüssel ab.
- 12 Transportgriff**  
Der Transportgriff dient zum Transportieren des Rasenmähers.
- 13 Hebel**  
Der Hebel dient zum Einstellen und zum Umklappen des Lenkers.
- 14 Akku**  
Der Akku versorgt den Rasenmäher mit Energie.
- 15 Drucktaste**  
Die Drucktaste aktiviert die LEDs am Akku.
- 16 LEDs**  
Die LEDs zeigen den Ladezustand des Akkus und Störungen an.
- 17 Akku-Schacht**  
Der Akku-Schacht nimmt den Akku auf.
- 18 ECO-Schalter**  
Der ECO-Schalter schaltet den ECO-Modus ein und aus.
- 19 Sicherungsschlüssel**  
Der Sicherungsschlüssel aktiviert den Rasenmäher.
- 20 Der Sperrhebel** hält den Akku im Akku-Schacht.

- RMA 443.2 PV, RMA 448.2 PV:**
- 21 Akku-Schacht**  
Der Akku-Schacht nimmt einen zweiten Akku auf.
- RMA 443.2 VC, RMA 448.2 VC:**
- 21 Transport-Schacht**  
Der Transport-Schacht nimmt einen Ersatz-Akku auf.
- # Leistungsschild mit Maschinenummer**

### 3.2 Symbole

Die Symbole können auf dem Rasenmäher und dem Akku sein und bedeuten Folgendes:



Dieses Symbol kennzeichnet den Sicherungsschlüssel.



Dieses Symbol kennzeichnet die Schlüsselaufnahme.



Dieses Symbol kennzeichnet den ECO-Schalter.



Dieses Symbol kennzeichnet den Hebel zur Einstellung der Schnitthöhe.



Dieses Symbol gibt das Gewicht des Rasenmähers ohne Akku an.



1 LED leuchtet rot. Der Akku ist zu warm oder zu kalt.



4 LEDs blinken rot. Im Akku besteht eine Störung.



Garantierter Schalleistungspegel nach Richtlinie 2000/14/EG in dB(A) um Schallemissionen von Produkten vergleichbar zu machen.



Die Angabe neben dem Symbol weist auf den Energieinhalt des Akkus nach Spezifikation des Zellenherstellers hin. Der in der Anwendung zur Verfügung stehende Energieinhalt ist geringer.



Produkt nicht mit dem Hausmüll entsorgen.

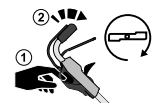

Messer einschalten und ausschalten.



Fahrgeschwindigkeit einstellen.



Der Rasenmäher fährt in dieser Position mit der höchsten Geschwindigkeit.



Der Rasenmäher fährt in dieser Position mit der niedrigsten Geschwindigkeit.

## 4 Sicherheitshinweise

### 4.1 Warnsymbole

Die Warnsymbole auf dem Rasenmäher oder dem Akku bedeuten Folgendes:



Sicherheitshinweise und deren Maßnahmen beachten.



Gebrauchsanleitung lesen, verstehen und aufbewahren.



Vorsicht vor fortschleudernden Objekten - Abstand halten und Dritte fernhalten..



Sich drehendes Messer nicht berühren.



Akku während Arbeitsunterbrechungen, des Transports, der Aufbewahrung, Wartung oder Reparatur herausnehmen.



Sicherungsschlüssel während Arbeitsunterbrechungen, des Transports, der Aufbewahrung, Wartung oder Reparatur abziehen.



Sicherheitsabstand einhalten.



Akku vor Hitze und Feuer schützen.



Akku nicht in Flüssigkeiten tauchen.



Zulässigen Temperaturbereich des Akkus einhalten.

### 4.2 Bestimmungsgemäße Verwendung

Der Rasenmäher STIHL RMA 443 VC, RMA 443 PV, RMA 448 VC oder RMA 448 PV dient zum Mähen von trockenem Gras.

Der Rasenmäher wird von einem Akku STIHL AP mit Energie versorgt.

### ▲ WARNUNG

- Akkus, die nicht von STIHL für den Rasenmäher freigegeben sind, können Brände und Explosionen auslösen. Personen können schwer verletzt oder getötet werden und Sachschaden kann entstehen.
  - ▶ Rasenmäher mit einem Akku STIHL AP verwenden.
- Falls der Rasenmäher oder der Akku nicht bestimmungsgemäß verwendet werden, können Personen schwer verletzt oder getötet werden und Sachschaden kann entstehen.



- ▶ Rasenmäher und Akku so verwenden, wie es in dieser Gebrauchsanleitung beschrieben ist.

### 4.3 Anforderungen an den Benutzer

#### ⚠️ WARNUNG

- Benutzer ohne eine Unterweisung können die Gefahren des Rasenmähers und des Akkus nicht erkennen oder nicht einschätzen. Der Benutzer oder andere Personen können schwer verletzt oder getötet werden.



- ▶ Gebrauchsanleitung lesen, verstehen und aufbewahren.
- ▶ Falls der Rasenmäher oder der Akku an eine andere Person weitergegeben wird: Gebrauchsanleitung mitgeben.
- ▶ Sicherstellen, dass der Benutzer folgende Anforderungen erfüllt:
  - Der Benutzer ist ausgeruht.
  - Der Benutzer ist körperlich, sensorisch und geistig fähig, den Rasenmäher und den Akku zu bedienen und damit zu arbeiten. Falls der Benutzer körperlich, sensorisch oder geistig eingeschränkt dazu fähig ist, darf der Benutzer nur unter Aufsicht oder nach Anweisung durch eine verantwortliche Person damit arbeiten.
  - Der Benutzer kann die Gefahren des Rasenmähers und des Akkus erkennen und einschätzen.
  - Der Benutzer ist sich bewusst, dass er für Unfälle und Schäden verantwortlich ist.
  - Der Benutzer ist volljährig oder der Benutzer wird entsprechend nationaler Regelungen unter Aufsicht in einem Beruf ausgebildet.
  - Der Benutzer hat eine Unterweisung von einem STIHL Fachhändler oder einer fachkundigen Person erhalten, bevor er das erste Mal mit dem Rasenmäher arbeitet.
  - Der Benutzer ist nicht durch Alkohol, Medikamente oder Drogen beeinträchtigt.
- ▶ Falls Unklarheiten bestehen: Einen STIHL Fachhändler aufsuchen.

### 4.4 Bekleidung und Ausstattung

#### ⚠️ WARNUNG

- Während der Arbeit können Gegenstände mit hoher Geschwindigkeit hochgeschleudert werden. Der Benutzer kann verletzt werden.
  - ▶ Eine lange Hose aus widerstandsfähigem Material tragen.
- Während der Arbeit kann Staub aufgewirbelt werden. Eingeatmeter Staub kann die Gesundheit schädigen und allergische Reaktionen auslösen.
  - ▶ Falls Staub aufgewirbelt wird: Eine Staubschutzmaske tragen.
- Ungeeignete Bekleidung kann sich in Holz, Gestrüpp und in dem Rasenmäher verfangen. Benutzer ohne geeignete Bekleidung können schwer verletzt werden.
  - ▶ Eng anliegende Bekleidung tragen.
  - ▶ Schals und Schmuck ablegen.
- Während der Reinigung, Wartung oder dem Transport kann der Benutzer in Kontakt mit dem Messer kommen. Der Benutzer kann verletzt werden.
  - ▶ Arbeitshandschuhe aus widerstandsfähigem Material tragen.
- Falls der Benutzer ungeeignetes Schuhwerk trägt, kann er ausrutschen. Der Benutzer kann verletzt werden.
  - ▶ Festes, geschlossenes Schuhwerk mit griffiger Sohle tragen.
- Während des Schärfens der Messer können Werkstoffpartikel weggeschleudert werden. Der Benutzer kann verletzt werden.
  - ▶ Eine eng anliegende Schutzbrille tragen. Geeignete Schutzbrillen sind nach Norm EN 166 oder nach nationalen Vorschriften geprüft und mit der entsprechenden Kennzeichnung im Handel erhältlich.
  - ▶ Arbeitshandschuhe aus widerstandsfähigem Material tragen.

### 4.5 Arbeitsbereich und Umgebung

#### 4.5.1 Rasenmäher

#### ⚠️ WARNUNG

- Unbeteiligte Personen, Kinder und Tiere können die Gefahren des Rasenmähers und hochgeschleudertes Gegenstände nicht erkennen und nicht einschätzen. Unbeteiligte Personen, Kinder und Tiere können schwer verletzt werden und Sachschaden kann entstehen.



- ▶ Unbeteiligte Personen, Kinder und Tiere aus dem Arbeitsbereich fernhalten.

- ▶ Sicherheitsabstand zu Gegenständen einhalten.
- ▶ Rasenmäher nicht unbeaufsichtigt lassen.
- ▶ Sicherstellen, dass Kinder nicht mit dem Rasenmäher spielen können.
- Der Rasenmäher ist nicht wassergeschützt. Falls im Regen oder in feuchter Umgebung gearbeitet wird, kann es zu einem elektrischen Schlag kommen. Der Benutzer kann verletzt werden und der Rasenmäher kann beschädigt werden.
  - ▶ Nicht im Regen und nicht in feuchter Umgebung arbeiten.
  - ▶ Nasses Gras nicht mähen.
- Elektrische Bauteile des Rasenmähers können Funken erzeugen. Funken können in leicht brennbarer oder explosiver Umgebung Brände und Explosionen auslösen. Personen können schwer verletzt oder getötet werden und Sachschaden kann entstehen.
  - ▶ Nicht in einer leicht brennbaren und nicht in einer explosiven Umgebung arbeiten.

#### 4.5.2 Akku

### ▲ WARNUNG

- Unbeteiligte Personen, Kinder und Tiere können die Gefahren des Akkus nicht erkennen und nicht einschätzen. Unbeteiligte Personen, Kinder und Tiere können schwer verletzt werden.
  - ▶ Unbeteiligte Personen, Kinder und Tiere fernhalten.
  - ▶ Akku nicht unbeaufsichtigt lassen.
  - ▶ Sicherstellen, dass Kinder nicht mit dem Akku spielen können.
- Der Akku ist nicht gegen alle Umgebungseinflüsse geschützt. Falls der Akku bestimmten Umgebungseinflüssen ausgesetzt ist, kann der Akku in Brand geraten oder explodieren. Personen können schwer verletzt werden und Sachschaden kann entstehen.



- ▶ Akku vor Hitze und Feuer schützen.
- ▶ Akku nicht ins Feuer werfen.



- ▶ Akku im Temperaturbereich zwischen - 10 °C und + 50 °C einsetzen und aufbewahren.



- ▶ Akku nicht in Flüssigkeiten tauchen.

- ▶ Akku von metallischen Gegenständen fernhalten.
- ▶ Akku nicht hohem Druck aussetzen.
- ▶ Akku nicht Mikrowellen aussetzen.
- ▶ Akku vor Chemikalien und vor Salzen schützen.

## 4.6 Sicherheitsgerechter Zustand

### 4.6.1 Rasenmäher

Der Rasenmäher ist im sicherheitsgerechten Zustand, falls folgende Bedingungen erfüllt sind:

- Der Rasenmäher ist unbeschädigt.
- Der Rasenmäher ist sauber und trocken.
- Die Bedienungselemente funktionieren und sind unverändert.
- Das Messer ist richtig angebaut.
- Original STIHL Zubehör für diesen Rasenmäher ist angebaut.
- Das Zubehör ist richtig angebaut.



### ▲ WARNUNG

- In einem nicht sicherheitsgerechten Zustand können Bauteile nicht mehr richtig funktionieren und Sicherheitseinrichtungen außer Kraft gesetzt werden. Personen können schwer verletzt oder getötet werden.
  - ▶ Mit einem unbeschädigten Rasenmäher arbeiten.
  - ▶ Falls der Rasenmäher verschmutzt oder nass ist: Rasenmäher reinigen und trocknen lassen.
  - ▶ Rasenmäher nicht verändern.
  - ▶ Falls die Bedienungselemente nicht funktionieren: Nicht mit dem Rasenmäher arbeiten.
  - ▶ Original STIHL Zubehör für diesen Rasenmäher anbauen.
  - ▶ Messer so anbauen, wie es in dieser Gebrauchsanleitung beschrieben ist.
  - ▶ Zubehör so anbauen, wie es in dieser Gebrauchsanleitung oder in der Gebrauchsanleitung des Zubehörs beschrieben ist.
  - ▶ Gegenstände nicht in die Öffnungen des Rasenmähers stecken.
  - ▶ Kontakte der Schlüsselaufnahme nicht mit metallischen Gegenständen verbinden und kurzschließen.
  - ▶ Abgenutzte oder beschädigte Hinweisschilder ersetzen.

- ▶ Falls Unklarheiten bestehen: Einen STIHL Fachhändler aufsuchen.

#### 4.6.2 Messer

Das Messer ist im sicherheitsgerechten Zustand, falls folgende Bedingungen erfüllt sind:

- Das Messer und die Anbauteile sind unbeschädigt.
- Das Messer ist nicht verformt.
- Das Messer ist richtig angebaut.
- Das Messer ist richtig geschärft.
- Das Messer ist graffrei.
- Das Messer ist richtig ausgewuchtet.
- Die Mindeststärke und Mindestbreite des Messers sind nicht unterschritten,  21.2.
- Der Schärfwinkel ist eingehalten,  21.2.

### ▲ WARNUNG

- In einem nicht sicherheitsgerechten Zustand können sich Teile des Messers lösen und weggeschleudert werden. Personen können schwer verletzt werden.
  - ▶ Mit einem unbeschädigten Messer und unbeschädigten Anbauteilen arbeiten.
  - ▶ Messer richtig anbauen.
  - ▶ Messer richtig schärfen.
  - ▶ Falls die Mindeststärke oder die Mindestbreite unterschritten ist: Messer ersetzen.
  - ▶ Messer von einem STIHL Fachhändler auswuchten lassen.
  - ▶ Falls Unklarheiten bestehen: Einen STIHL Fachhändler aufsuchen.

#### 4.6.3 Akku

Der Akku ist im sicherheitsgerechten Zustand, falls folgende Bedingungen erfüllt sind:

- Der Akku ist unbeschädigt.
- Der Akku ist sauber und trocken.
- Der Akku funktioniert und ist unverändert.

### ▲ WARNUNG

- In einem nicht sicherheitsgerechten Zustand kann der Akku nicht mehr sicher funktionieren. Personen können schwer verletzt werden.
  - ▶ Mit einem unbeschädigten und funktionierenden Akku arbeiten.
  - ▶ Einen beschädigten oder defekten Akku nicht laden.
  - ▶ Falls der Akku verschmutzt oder nass ist: Akku reinigen und trocknen lassen.
  - ▶ Akku nicht verändern.
  - ▶ Gegenstände nicht in die Öffnungen des Akkus stecken.
  - ▶ Elektrische Kontakte des Akkus nicht mit metallischen Gegenständen verbinden und kurzschließen.

- ▶ Akku nicht öffnen.
- ▶ Abgenutzte oder beschädigte Hinweisschilder ersetzen.
- Aus einem beschädigten Akku kann Flüssigkeit austreten. Falls die Flüssigkeit mit der Haut oder den Augen in Kontakt kommt, können die Haut oder die Augen gereizt werden.
  - ▶ Kontakt mit der Flüssigkeit vermeiden.
  - ▶ Falls Kontakt mit der Haut aufgetreten ist: Betroffene Hautstellen mit reichlich Wasser und Seife abwaschen.
  - ▶ Falls Kontakt mit den Augen aufgetreten ist: Augen mindestens 15 Minuten mit reichlich Wasser spülen und einen Arzt aufsuchen.
- Ein beschädigter oder defekter Akku kann ungewöhnlich riechen, rauchen oder brennen. Personen können schwer verletzt oder getötet werden und Sachschaden kann entstehen.
  - ▶ Falls der Akku ungewöhnlich riecht oder raucht: Akku nicht verwenden und von brennbaren Stoffen fernhalten.
  - ▶ Falls der Akku brennt: Versuchen, den Akku mit einem Feuerlöscher oder Wasser zu löschen.

## 4.7 Arbeiten

### ▲ WARNUNG

- Der Benutzer kann in bestimmten Situationen nicht mehr konzentriert arbeiten. Der Benutzer kann stolpern, fallen und schwer verletzt werden.
  - ▶ Ruhig und überlegt arbeiten.
  - ▶ Falls die Lichtverhältnisse und Sichtverhältnisse schlecht sind: Nicht mit dem Rasenmäher arbeiten.
  - ▶ Rasenmäher alleine bedienen.
  - ▶ Auf Hindernisse achten.
  - ▶ Rasenmäher nicht kippen.
  - ▶ Auf dem Boden stehend arbeiten und das Gleichgewicht halten.
  - ▶ Falls Ermüdungserscheinungen auftreten: Eine Arbeitspause einlegen.
  - ▶ Falls an einem Hang gemäht wird: Quer zum Hang mähen.
  - ▶ An steilen Hängen nicht mähen.
- Das sich drehende Messer kann den Benutzer schneiden. Der Benutzer kann schwer verletzt werden.
  - ▶ Sich drehendes Messer nicht berühren.
  - ▶ Falls das Messer durch einen Gegenstand blockiert ist: Rasenmäher ausschalten, Sicherungsschlüssel abziehen und Akku herausnehmen. Erst dann den Gegenstand beseitigen.



- Falls während der Arbeit ohne Fahrtrieb gearbeitet wird, kann der Fahrtrieb unbeabsichtigt eingeschaltet werden und der Rasenmäher setzt sich in Bewegung. Personen können schwer verletzt werden und Sachschaden kann entstehen.
  - ▶ Schaltbügel für Fahrtrieb nur betätigen, wenn der Fahrtrieb eingeschaltet werden soll.
- Falls sich der Rasenmäher während der Arbeit verändert oder sich ungewohnt verhält, kann der Rasenmäher in einem nicht sicherheitsgerechten Zustand sein. Personen können schwer verletzt werden und Sachschaden kann entstehen.
  - ▶ Arbeit beenden, Sicherungsschlüssel abziehen, Akku herausnehmen und einen STIHL Fachhändler aufsuchen.
- Während der Arbeit können Vibrationen durch den Rasenmäher entstehen.
  - ▶ Handschuhe tragen.
  - ▶ Arbeitspausen machen.
  - ▶ Falls Anzeichen einer Durchblutungsstörung auftreten: Einen Arzt aufsuchen.
- Falls während der Arbeit das Messer auf einen fremden Gegenstand trifft, kann dieser oder Teile davon beschädigt oder mit hoher Geschwindigkeit hochgeschleudert werden. Personen können verletzt werden und Sachschaden kann entstehen.
  - ▶ Fremde Gegenstände aus dem Arbeitsbereich entfernen.
- Wenn der Schaltbügel für Mähbetrieb losgelassen wird, dreht sich das Messer noch kurze Zeit weiter. Personen können schwer verletzt werden.
  - ▶ Warten, bis das Messer sich nicht mehr dreht.
- Falls das sich drehende Messer auf einen harten Gegenstand trifft, können Funken entstehen. Funken können in leicht brennbarer Umgebung Brände auslösen. Personen können schwer verletzt oder getötet werden und Sachschaden kann entstehen.
  - ▶ Nicht in einer leicht brennbaren Umgebung arbeiten.
- Falls der Rasenmäher auf abschüssigen Flächen abgestellt wird, kann er unbeabsichtigt davonrollen. Personen können verletzt werden und Sachschaden kann entstehen.
  - ▶ Rasenmäher nur loslassen, wenn er auf einer ebenen Fläche steht und nicht von selbst davonrollen kann.
- Falls Gegenstände am Lenker befestigt werden, kann der Rasenmäher durch das zusätzliche Gewicht umkippen. Personen können

verletzt werden und Sachschaden kann entstehen.

- ▶ Keine Gegenstände am Lenker befestigen.

## ⚠ GEFAHR

- Falls in der Umgebung von spannungsführenden Leitungen gearbeitet wird, kann das Messer mit den spannungsführenden Leitungen in Kontakt kommen und diese beschädigen. Der Benutzer kann schwer verletzt oder getötet werden.
  - ▶ Nicht in der Umgebung von spannungsführenden Leitungen arbeiten.
- Falls bei einem Gewitter gearbeitet wird, kann der Benutzer vom Blitz getroffen werden. Der Benutzer kann schwer verletzt oder getötet werden.
  - ▶ Falls es gewittert: Nicht arbeiten.

## 4.8 Transportieren

### 4.8.1 Rasenmäher

## ⚠ WARNUNG

- Während des Transports kann der Rasenmäher umkippen oder sich bewegen. Personen können verletzt werden und Sachschaden kann entstehen.



- ▶ Sicherungsschlüssel abziehen.



- ▶ Akku herausnehmen.

- ▶ Rasenmäher mit Spanngurten, Riemen oder einem Netz so sichern, dass er nicht umkippen und sich nicht bewegen kann.
- Falls während dem Transport mit ausgeschaltetem Fahrtrieb der Sicherungsschlüssel und der Akku eingesetzt ist, kann der Fahrtrieb unbeabsichtigt eingeschaltet werden und der Rasenmäher setzt sich in Bewegung. Personen können schwer verletzt werden und Sachschaden kann entstehen.



- ▶ Sicherungsschlüssel abziehen.



- ▶ Akku herausnehmen.

### 4.8.2 Akku

## ⚠️ WARNUNG

- Der Akku ist nicht gegen alle Umgebungseinflüsse geschützt. Falls der Akku bestimmten Umgebungseinflüssen ausgesetzt ist, kann der Akku beschädigt werden und Sachschaden kann entstehen.
  - ▶ Einen beschädigten Akku nicht transportieren.
  - ▶ Akku in einer elektrisch nicht leitfähigen Verpackung transportieren.
- Während des Transports kann der Akku umkippen oder sich bewegen. Personen können verletzt werden und Sachschaden kann entstehen.
  - ▶ Akku in der Verpackung so verpacken, dass er sich nicht bewegen kann.
  - ▶ Verpackung so sichern, dass sie sich nicht bewegen kann.

## 4.9 Aufbewahren

### 4.9.1 Rasenmäher

## ⚠️ WARNUNG

- Kinder können die Gefahren des Rasenmähers nicht erkennen und nicht einschätzen. Kinder können schwer verletzt werden.



- ▶ Sicherungsschlüssel abziehen.



- ▶ Akku herausnehmen.

- ▶ Rasenmäher außerhalb der Reichweite von Kindern aufbewahren.
- Die elektrischen Kontakte an dem Rasenmäher und metallische Bauteile können durch Feuchtigkeit korrodieren. Der Rasenmäher kann beschädigt werden.



- ▶ Sicherungsschlüssel abziehen.



- ▶ Akku herausnehmen.

- ▶ Rasenmäher sauber und trocken aufbewahren.
- Falls während der Aufbewahrung der Sicherungsschlüssel und der Akku eingesetzt sind, können das Messer und der Fahrtrieb unbeabsichtigt eingeschaltet werden und der

Rasenmäher setzt sich in Bewegung. Personen können schwer verletzt werden und Sachschaden kann entstehen.



- ▶ Sicherungsschlüssel abziehen.



- ▶ Akku herausnehmen.

- Falls der Rasenmäher auf abschüssigen Flächen aufbewahrt wird, kann er unbeabsichtigt davonrollen. Personen können verletzt werden und Sachschaden kann entstehen.
  - ▶ Rasenmäher nur auf ebenen Flächen aufbewahren.

### 4.9.2 Akku

## ⚠️ WARNUNG

- Kinder können die Gefahren des Akkus nicht erkennen und nicht einschätzen. Kinder können schwer verletzt werden.
  - ▶ Akku außerhalb der Reichweite von Kindern aufbewahren.
- Der Akku ist nicht gegen alle Umgebungseinflüsse geschützt. Falls der Akku bestimmten Umgebungseinflüssen ausgesetzt ist, kann der Akku beschädigt werden.
  - ▶ Akku sauber und trocken aufbewahren.
  - ▶ Akku in einem geschlossenen Raum aufbewahren.
  - ▶ Akku getrennt vom Rasenmäher und dem Ladegerät aufbewahren.
  - ▶ Akku in einer elektrisch nicht leitfähigen Verpackung aufbewahren.
  - ▶ Akku im Temperaturbereich zwischen -10 °C und +50 °C aufbewahren.

## 4.10 Reinigen, Warten und Reparieren

## ⚠️ WARNUNG

- Falls während der Reinigung, Wartung oder Reparatur der Sicherungsschlüssel und der Akku eingesetzt ist, kann das Messer unbeabsichtigt eingeschaltet werden. Personen können schwer verletzt werden und Sachschaden kann entstehen.



- ▶ Sicherungsschlüssel abziehen.



- ▶ Akku herausnehmen.

- Falls während der Reinigung, Wartung und Reparatur der Sicherungsschlüssel und der Akku eingesetzt ist, kann der Fahrtrieb unbeabsichtigt eingeschaltet werden und der Rasenmäher setzt sich in Bewegung. Personen können schwer verletzt werden und Sachschaden kann entstehen.



- ▶ Sicherungsschlüssel abziehen.



- ▶ Akku herausnehmen.

- Scharfe Reinigungsmittel, das Reinigen mit einem Wasserstrahl oder spitzen Gegenständen können den Rasenmäher, das Messer und den Akku beschädigen. Falls der Rasenmäher, das Messer und der Akku nicht richtig gereinigt werden, können Bauteile nicht mehr richtig funktionieren und Sicherheitseinrichtungen außer Kraft gesetzt werden. Personen können schwer verletzt werden.
  - ▶ Rasenmäher, Messer und Akku so reinigen, wie es in dieser Gebrauchsanleitung beschrieben ist.
- Falls der Rasenmäher, das Messer oder der Akku nicht richtig gewartet oder repariert werden, können Bauteile nicht mehr richtig funktionieren und Sicherheitseinrichtungen außer Kraft gesetzt werden. Personen können schwer verletzt oder getötet werden.
  - ▶ Rasenmäher und Akku nicht selbst warten oder reparieren.
  - ▶ Falls der Rasenmäher oder der Akku gewartet oder repariert werden müssen: Einen STIHL Fachhändler aufsuchen.
  - ▶ Messer so warten, wie es in dieser Gebrauchsanleitung beschrieben ist.
- Während der Reinigung, Wartung oder Reparatur des Messers kann der Benutzer sich an scharfen Schneidkanten schneiden. Der Benutzer kann verletzt werden.
  - ▶ Arbeitshandschuhe aus widerstandsfähigem Material tragen.
- Während des Schärfens kann das Messer heiß werden. Der Benutzer kann sich verbrennen.
  - ▶ Warten, bis das Messer abgekühlt ist.
  - ▶ Arbeitshandschuhe aus widerstandsfähigem Material tragen.

## 5 Rasenmäher einsatzbereit machen

### 5.1 Rasenmäher einsatzbereit machen

Vor jedem Arbeitsbeginn müssen folgende Schritte durchgeführt werden:

- ▶ Sicherstellen, dass sich folgende Bauteile im sicherheitsgerechten Zustand befinden:
  - Rasenmäher, 4.6.1.
  - Messer, 4.6.2.
  - Akku, 4.6.3.
- ▶ Akku prüfen, 12.3.
- ▶ Akku vollständig laden, 6.1.
- ▶ Rasenmäher reinigen, 17.2.
- ▶ Messer prüfen, 12.2.
- ▶ Lenker anbauen, 7.1
- ▶ Lenker aufklappen und einstellen, 8.1.
- ▶ Falls gemäht wird und das gemähte Gras im Grasfangkorb aufgefangen werden soll: Grasfangkorb einhängen, 7.2.2.
- ▶ Falls gemäht wird und das gemähte Gras hinten ausgeworfen werden soll: Grasfangkorb aushängen, 7.2.3.
- ▶ Schnitthöhe einstellen, 13.2.
- ▶ Bedienungselemente prüfen, 12.1.
  - ▶ Falls während der Prüfung der Bedienungselemente 3 LEDs rot blinken: Sicherungsschlüssel abziehen, Akku herausnehmen und einen STIHL Fachhändler aufsuchen. In dem Rasenmäher besteht eine Störung.
- ▶ Falls die Schritte nicht durchgeführt werden können: Rasenmäher nicht verwenden und einen STIHL Fachhändler aufsuchen.

## 6 Akku laden und LEDs

### 6.1 Akku laden

Die Ladezeit hängt von verschiedenen Einflüssen ab, z. B. von der Temperatur des Akkus oder von der Umgebungstemperatur. Die tatsächliche Ladezeit kann von der angegebenen Ladezeit abweichen. Die Ladezeit ist unter [www.stihl.com/charging-times](http://www.stihl.com/charging-times) angegeben.

- ▶ Akku so laden, wie es in der Gebrauchsanleitung Ladegerät STIHL AL 101, 300, 500 beschrieben ist.

## 6.2 Ladezustand anzeigen

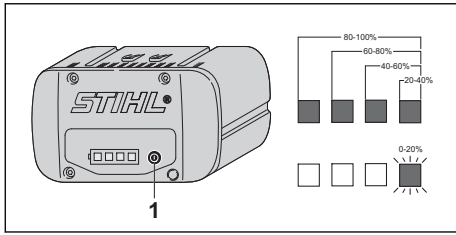

- ▶ Drucktaste (1) drücken.  
Die LEDs leuchten ca. 5 Sekunden lang grün und zeigen den Ladezustand an.
- ▶ Falls die rechte LED grün blinkt: Akku laden.

## 6.3 LEDs am Akku

Die LEDs können den Ladezustand des Akkus oder Störungen anzeigen. Die LEDs können grün oder rot leuchten oder blinken.

Falls die LEDs grün leuchten oder blinken, wird der Ladezustand angezeigt.

- ▶ Falls die LEDs rot leuchten oder blinken: Störungen beheben, 20.1.  
Im Rasenmäher oder im Akku besteht eine Störung.

# 7 Rasenmäher zusammenbauen

## 7.1 Lenker anbauen

- ▶ Rasenmäher ausschalten, Sicherungsschlüssel abziehen und Akku herausnehmen.
- ▶ Rasenmäher auf eine ebene Fläche stellen.

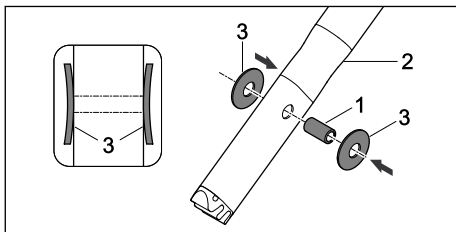

- ▶ Hülse (1) in die Bohrungen am Lenkeroberteil (2) drücken.
- ▶ Tellerfedern (3) mit der Wölbung nach innen auf die Hülse (1) stecken.

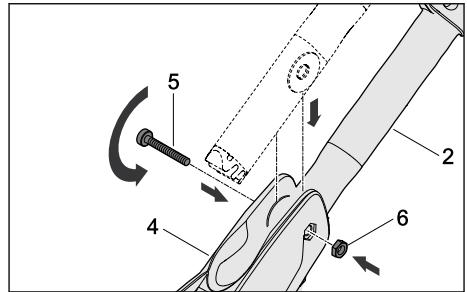

- ▶ Lenkeroberteil (2) in die Lenkerkonsole (4) führen.
- ▶ Schraube (5) durch die Bohrungen in der Lenkerkonsole (4) und die Hülse im Lenkeroberteil (2) schieben.
- ▶ Mutter (6) in die Aussparung in der Lenkerkonsole (4) legen.
- ▶ Schraube (5) fest anziehen.

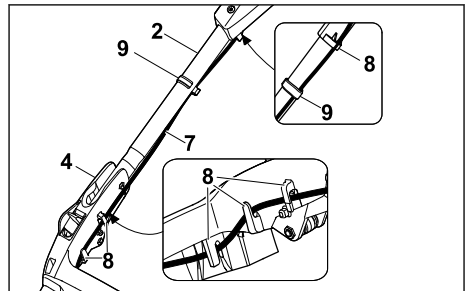

- ▶ Kabel (7) in die Halterungen (8) drücken.
- ▶ Kabel (7) mit dem Kabelclip (9) am Lenker befestigen.

Der Lenker muss nicht wieder abgebaut werden.

## 7.2 Grasfangkorb zusammenbauen, einhängen und aushängen

### 7.2.1 Grasfangkorb zusammenbauen

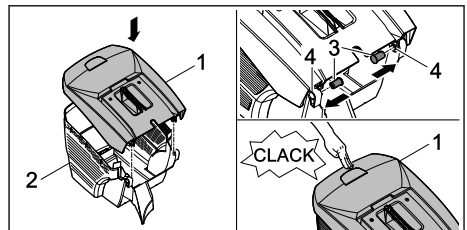

- ▶ Grasfangkorb-Oberteil (1) auf Grasfangkorb-Unterteil (2) aufsetzen.



- ▶ Bolzen (3) von innen durch die Öffnungen (4) drücken.
- ▶ Grasfangkorb-Oberteil (1) nach unten drücken.  
Das Grasfang-Oberteil rastet hörbar ein.

### 7.2.2 Grasfangkorb einhängen

- ▶ Rasenmäher ausschalten
- ▶ Rasenmäher auf eine ebene Fläche stellen.

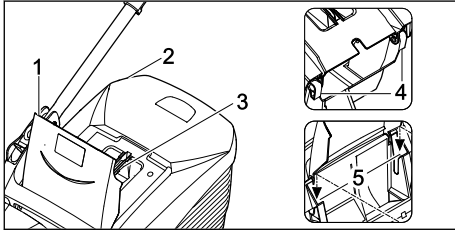

- ▶ Auswurfklappe (1) öffnen und halten.
- ▶ Grasfangkorb (2) am Griff (3) greifen und mit den Haken (4) in die Aufnahmen (5) einhängen.
- ▶ Auswurfklappe (1) auf dem Grasfangkorb (2) ablegen.

### 7.2.3 Grasfangkorb aushängen

- ▶ Rasenmäher ausschalten.
- ▶ Rasenmäher auf eine ebene Fläche stellen.
- ▶ Auswurfklappe öffnen und halten.
- ▶ Grasfangkorb am Griff nach oben abnehmen.
- ▶ Auswurfklappe schließen.

## 8 Rasenmäher für den Benutzer einstellen

### 8.1 Lenker einstellen

- ▶ Rasenmäher ausschalten, Sicherungsschlüssel abziehen und Akku herausnehmen.
- ▶ Rasenmäher auf eine ebene Fläche stellen.

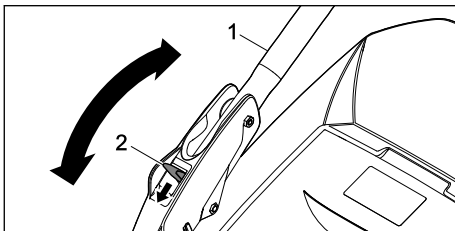

- ▶ Lenker (1) festhalten.
- ▶ Hebel (2) nach unten drücken und halten.
- ▶ Lenker (1) in die gewünschte Position stellen.
- ▶ Hebel (2) loslassen und darauf achten, dass der Lenker wieder vollständig einrastet.

### 8.2 Lenker zusammenklappen

Der Lenker kann zum platzsparenden Transportieren oder Aufbewahren zusammengeklappt werden.

- ▶ Rasenmäher ausschalten, Sicherungsschlüssel abziehen und Akku herausnehmen.
- ▶ Rasenmäher auf eine ebene Fläche stellen.
- ▶ Hebel gedrückt halten.
- ▶ Lenker nach vorne umklappen.

## 9 Akku einsetzen und herausnehmen

### 9.1 Akku einsetzen

#### RMA 443 PV und RMA 448 PV:

Die Rasenmäher RMA 443 PV und RMA 448 PV können mit zwei Akkus betrieben werden. Sobald der Akku im ersten Akku-Schacht (3) leer ist, wird automatisch auf den Akku im zweiten Akku-Schacht (4) umgeschaltet. Während der Arbeit muss im ersten Akku-Schacht (3) immer ein Akku eingesetzt sein.

#### RMA 443 VC und RMA 448 VC:

Die Rasenmäher RMA 443 VC und RMA 448 VC sind mit einem Akku-Schacht (3) und einem Transport-Schacht (4) ausgestattet. Die Rasenmäher können nur mit dem Akku im Akku-Schacht (3) betrieben werden. Ein Ersatz-Akku kann im Transport-Schacht (4) mitgeführt werden.

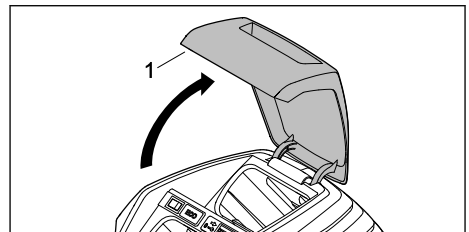

- ▶ Klappe (1) bis zum Anschlag öffnen und halten.

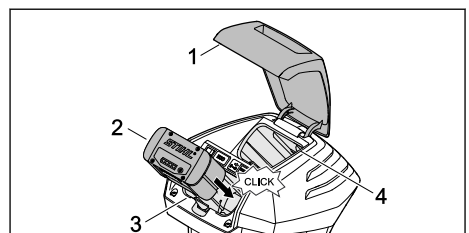



- ▶ Akku (2) bis zum Anschlag in den Akku-Schacht (3) drücken.  
Der Akku (2) rastet mit einem Klick ein und ist verriegelt.
- ▶ Falls ein zweiter Akku mitgeführt werden soll: Akku in den Akku-Schacht (4) oder Transport-Schacht (4) einsetzen.  
Der Akku rastet mit einem Klick ein und ist verriegelt.
- ▶ Klappe (1) schließen.

## 9.2 Akku herausnehmen

- ▶ Rasenmäher auf eine ebene Fläche stellen.
- ▶ Klappe (1) bis zum Anschlag öffnen und halten.

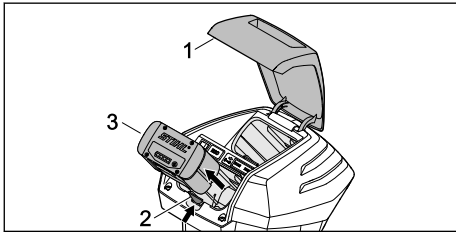

- ▶ Sperrhebel (2) drücken.  
Der Akku (3) ist entriegelt.
- ▶ Akku (3) herausnehmen.
- ▶ Klappe (1) schließen.

## 10 Sicherungsschlüssel einstecken und abziehen

### 10.1 Sicherungsschlüssel einstecken

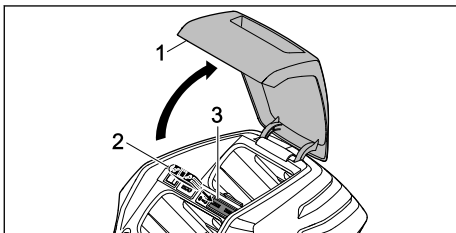

- ▶ Klappe (1) bis zum Anschlag öffnen und halten.
- ▶ Sicherungsschlüssel (2) in die Schlüsselaufnahme (3) stecken.
- ▶ Klappe (1) schließen.

### 10.2 Sicherungsschlüssel abziehen

- ▶ Klappe bis zum Anschlag öffnen und halten.
- ▶ Sicherungsschlüssel abziehen.
- ▶ Klappe schließen.

- ▶ Sicherungsschlüssel außerhalb der Reichweite von Kindern aufbewahren.

## 11 Rasenmäher einschalten und ausschalten

### 11.1 Messer einschalten und ausschalten

#### 11.1.1 Messer einschalten

- ▶ Rasenmäher auf eine ebene Fläche stellen.

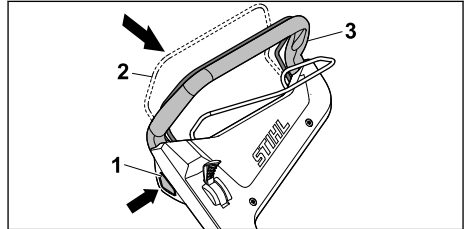

- ▶ Sperrknopf (1) mit der rechten Hand drücken und gedrückt halten.
- ▶ Schaltbügel für Mähbetrieb (2) mit der linken Hand vollständig in Richtung des Lenkers (3) ziehen und so halten, dass der Daumen den Lenker (3) umschließt.  
Das Messer dreht sich.
- ▶ Sperrknopf (1) loslassen.
- ▶ Lenker (3) und Schaltbügel für Mähbetrieb (2) mit der rechten Hand so festhalten, dass der Daumen den Lenker (3) umschließt.

#### 11.1.2 Messer ausschalten

- ▶ Schaltbügel für Mähbetrieb loslassen.
- ▶ Warten, bis sich das Messer nicht mehr dreht.
- ▶ Falls sich das Messer weiter dreht: Sicherungsschlüssel abziehen, Akku herausnehmen und einen STIHL Fachhändler aufsuchen.  
Der Rasenmäher ist defekt.

### 11.2 Fahrtrieb einschalten und ausschalten

#### 11.2.1 Fahrtrieb einschalten

Mit dem Hebel kann die jeweils maximal mögliche Fahrgeschwindigkeit in 5 Stufen vorgewählt werden. Durch Verschieben des Hebels in Richtung wird die maximal mögliche Fahrgeschwindigkeit erhöht, in Richtung wird sie verringert. In Position ist der Fahrtrieb deaktiviert.

Mit dem Schaltbügel für Fahrtrieb kann die Geschwindigkeit stufenlos von 2,0 km/h bis zur vorgewählten Maximalgeschwindigkeit geregelt

werden. Je weiter der Schaltbügel für Fahrtrieb in Richtung Lenker gezogen wird, desto höher ist die Geschwindigkeit,  21.1.

Die eingestellte Geschwindigkeit beeinflusst die Akkulaufzeit. Je niedriger die Geschwindigkeit, umso länger ist die Akkulaufzeit.

- ▶ Rasenmäher auf eine ebene Fläche stellen.
- ▶ Messer einschalten

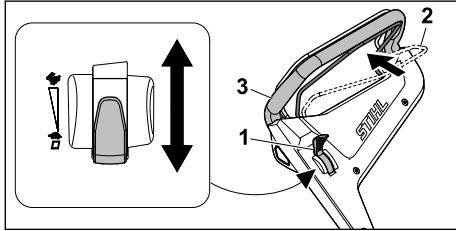

- ▶ Hebel (1) in die gewünschte Position stellen.
- ▶ Schaltbügel für Fahrtrieb (2) vollständig in Richtung des Lenkers (3) ziehen und so halten, dass der Daumen den Lenker (2) umschließt.  
Der Rasenmäher setzt sich in Bewegung.

### 11.2.2 Fahrtrieb ausschalten

- ▶ Schaltbügel für Fahrtrieb loslassen.
- ▶ Warten, bis der Rasenmäher stehen bleibt.
- ▶ Falls der Rasenmäher weiter fährt: Sicherungsschlüssel abziehen, Akku herausnehmen und einen STIHL Fachhändler aufsuchen.  
Der Rasenmäher ist defekt.

## 12 Rasenmäher und Akku prüfen

### 12.1 Bedienungselemente prüfen

#### Sperrknopf und Schaltbügel für Mähbetrieb



- ▶ Sicherungsschlüssel abziehen.
- ▶ Akku herausnehmen.
- ▶ Sperrknopf drücken und wieder loslassen.
- ▶ Schaltbügel für Mähbetrieb vollständig in Richtung des Lenkers ziehen und wieder loslassen.
- ▶ Falls der Sperrknopf oder der Schaltbügel für Mähbetrieb schwergängig ist oder nicht in die Ausgangsposition zurückfedert: Rasenmäher nicht verwenden und einen STIHL Fachhändler aufsuchen.  
Der Sperrknopf oder der Schaltbügel für Mähbetrieb ist defekt.

#### Schaltbügel für Fahrtrieb

- ▶ Sicherungsschlüssel abziehen.
- ▶ Akku herausnehmen.

- ▶ Schaltbügel für Fahrtrieb vollständig in Richtung des Lenkers ziehen und wieder loslassen.
- ▶ Falls der Schaltbügel für Fahrtrieb schwergängig ist oder nicht in die Ausgangsposition zurückfedert: Rasenmäher nicht verwenden und einen STIHL Fachhändler aufsuchen.  
Der Schaltbügel für Fahrtrieb ist defekt.

#### Hebel

- ▶ Sicherungsschlüssel abziehen.
- ▶ Akku herausnehmen.
- ▶ Hebel auf , dann auf  stellen.
- ▶ Falls der Hebel sehr leichtgängig ist: Rasenmäher nicht verwenden und einen STIHL Fachhändler aufsuchen.  
Der Hebel ist defekt.

#### Rasenmäher einschalten

- ▶ Sicherungsschlüssel einstecken.
- ▶ Akku einsetzen.
- ▶ Sperrknopf mit der rechten Hand drücken und gedrückt halten.
- ▶ Schaltbügel für Mähbetrieb mit der linken Hand vollständig in Richtung des Lenkers ziehen und so halten, dass der Daumen den Lenker umschließt.  
Das Messer dreht sich.
- ▶ Falls 3 LEDs rot blinken: Sicherungsschlüssel abziehen, Akku herausnehmen und einen STIHL Fachhändler aufsuchen.  
In dem Rasenmäher besteht eine Störung.
- ▶ Sperrknopf und Schaltbügel für Mähbetrieb loslassen.  
Das Messer dreht sich nach kurzer Zeit nicht mehr.
- ▶ Falls sich das Messer weiter dreht: Sicherungsschlüssel abziehen, Akku herausnehmen und einen STIHL Fachhändler aufsuchen.  
Der Rasenmäher ist defekt.



#### Fahrtrieb einschalten

- ▶ Sicherungsschlüssel einstecken.
- ▶ Akku einsetzen.
- ▶ Schaltbügel für Fahrtrieb vollständig in Richtung des Lenkers ziehen und so halten, dass der Daumen den Lenker umschließt.  
Der Rasenmäher setzt sich in Bewegung.
- ▶ Schaltbügel für Fahrtrieb loslassen.  
Der Rasenmäher bleibt stehen.
- ▶ Falls der Rasenmäher weiter fährt: Akku herausnehmen und einen STIHL Fachhändler aufsuchen.  
Der Rasenmäher ist defekt.

## 12.2 Messer prüfen

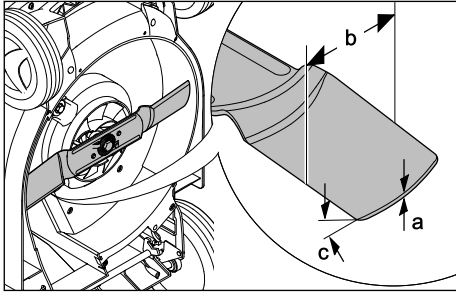
- ▶ Rasenmäher ausschalten, Sicherungsschlüssel abziehen und Akku herausnehmen.
- ▶ Rasenmäher aufstellen,  17.1.



- ▶ Folgendes messen:
  - Stärke a
  - Breite b
  - Schräfwinkel c
- ▶ Falls die Mindeststärke oder die Mindestbreite unterschritten ist: Messer ersetzen,  21.2.
- ▶ Falls der Schräfwinkel nicht eingehalten ist: Messer schärfen,  21.2.
- ▶ Falls Unklarheiten bestehen: Einen STIHL Fachhändler aufsuchen.

## 12.3 Akku prüfen

- ▶ Drucktaste am Akku drücken. Die LEDs leuchten oder blinken.
- ▶ Falls die LEDs nicht leuchten oder blinken: Akku nicht verwenden und einen STIHL Fachhändler aufsuchen. Im Akku besteht eine Störung.

# 13 Mit dem Rasenmäher arbeiten

## 13.1 Rasenmäher halten und führen

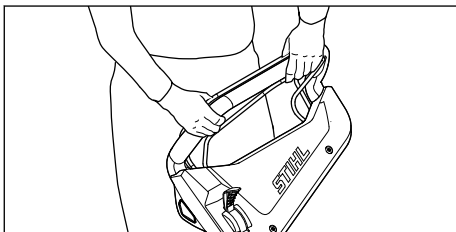

- ▶ Lenker mit beiden Händen so festhalten, dass die Daumen den Lenker umschließen.

## 13.2 Schnitthöhe einstellen

Es können 6 Schnitthöhen eingestellt werden:

- 25 mm = Position 1

- 30 mm = Position 2
- 40 mm = Position 3
- 50 mm = Position 4
- 60 mm = Position 5
- 75 mm = Position 6

Die Positionen sind auf dem Rasenmäher angegeben.

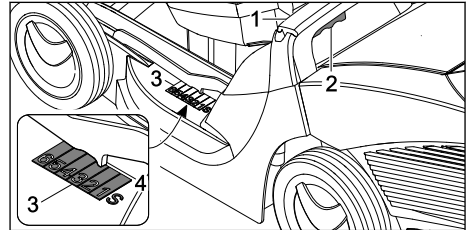

- ▶ Rasenmäher am Griff (1) festhalten.
- ▶ Hebel (2) drücken und halten.
- ▶ Rasenmäher durch Anheben und Absenken in die gewünschte Position stellen. Die aktuelle Schnitthöhe kann an der Schnitthöhenanzeige (3) mit Hilfe der Markierung (4) abgelesen werden.
- ▶ Hebel (2) loslassen. Der Rasenmäher rastet ein.

## 13.3 ECO-Modus einschalten

Wenn der ECO-Modus eingeschaltet ist, erkennt der Rasenmäher die aktuellen Arbeitsbedingungen und stellt die passende Drehzahl des Messers automatisch ein.

Die Akku-Laufzeit kann dadurch verlängert werden.

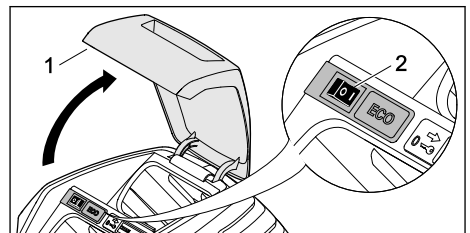

- ▶ Klappe (1) bis zum Anschlag öffnen und halten.
- ▶ ECO-Schalter (2) in die Position I stellen.
- ▶ Klappe (1) schließen.

## 13.4 Mähen

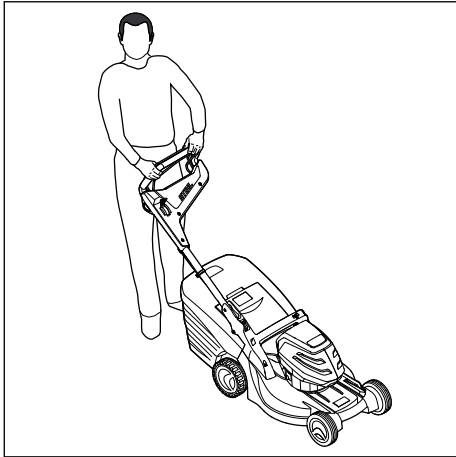

- ▶ Falls mit eingeschaltetem Fahrtrieb gearbeitet wird: Rasenmäher kontrolliert vorwärts fahren.
- ▶ Falls mit ausgeschaltetem Fahrtrieb gearbeitet wird: Rasenmäher langsam und kontrolliert vorwärts schieben.

## 13.5 Grasfangkorb entleeren

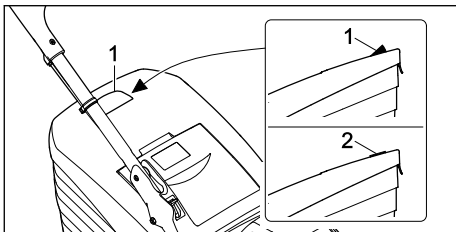

Der vom Messer erzeugte Luftstrom hebt die Füllstandsanzeige (1) an. Ist der Grasfangkorb gefüllt, stoppt der Luftstrom. Ist der Luftstrom zu gering, fällt die Füllstandsanzeige (2) in den Ruhezustand zurück. Dies ist ein Hinweis den Grasfangkorb zu entleeren.

Die uneingeschränkte Funktion der Füllstandsanzeige ist nur bei optimalem Luftstrom gegeben. Äußere Einflüsse wie nasses, dichtes oder hohes Gras, niedrige Schnittstufen, Verschmutzung oder Ähnliches können den Luftstrom und die Funktion der Füllstandsanzeige beeinträchtigen.

- ▶ Falls die Füllstandsanzeige in den Ruhezustand zurückfällt: Grasfangkorb entleeren.
- ▶ Rasenmäher ausschalten.

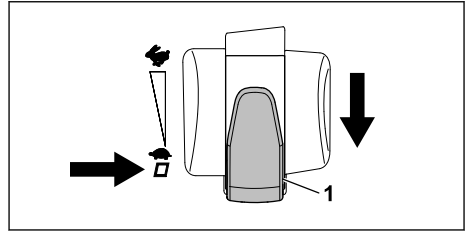

- ▶ Hebel zur Wahl der Fahrgeschwindigkeit (1) auf Position □ stellen.
- ▶ Grasfangkorb aushängen.

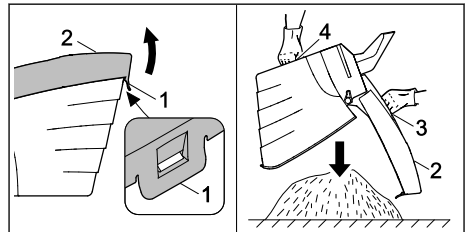

- ▶ Verschlusslasche (1) öffnen.
- ▶ Grasfangkorbberteil (2) am Griff (3) aufklappen und halten.
- ▶ Mit der zweiten Hand am unteren Haltegriff (4) festhalten.
- ▶ Grasfangkorb entleeren.
- ▶ Grasfangkorb zuklappen.
- ▶ Grasfangkorb einhängen.

## 14 Nach dem Arbeiten

### 14.1 Nach dem Arbeiten

- ▶ Rasenmäher ausschalten, Sicherungsschlüssel abziehen und Akku herausnehmen.
- ▶ Falls der Rasenmäher nass ist: Rasenmäher trocknen lassen.
- ▶ Falls der Akku nass ist: Akku trocknen lassen.
- ▶ Rasenmäher reinigen.
- ▶ Akku reinigen.

## 15 Transportieren

### 15.1 Rasenmäher transportieren

- ▶ Rasenmäher ausschalten.  
Das Messer darf sich nicht drehen.
- ▶ Sicherungsschlüssel abziehen und Akku herausnehmen.

#### Rasenmäher schieben

- ▶ Rasenmäher langsam und kontrolliert vorwärts schieben.

### Rasenmäher tragen

- ▶ Arbeitshandschuhe aus widerstandsfähigem Material tragen.

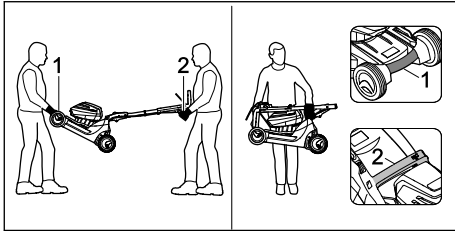

- ▶ Falls der Rasenmäher zu zweit getragen wird:
  - ▶ Rasenmäher von einer Person mit beiden Händen am Transportgriff (1) festhalten und von einer anderen Person mit beiden Händen am Lenker (2) festhalten.
  - ▶ Rasenmäher zu zweit anheben und tragen.
- ▶ Falls der Rasenmäher alleine getragen wird:
  - ▶ Lenker zusammenklappen.
  - ▶ Rasenmäher mit einer Hand am Transportgriff (1) festhalten und mit der anderen Hand am Griff (2) festhalten.
  - ▶ Rasenmäher anheben und tragen.

### Rasenmäher in einem Fahrzeug transportieren

- ▶ Rasenmäher stehend so sichern, dass der Rasenmäher nicht umkippt und sich nicht bewegen kann.

## 15.2 Akku transportieren

- ▶ Rasenmäher ausschalten und Akku herausnehmen.
- ▶ Sicherstellen, dass der Akku im sicherheitsgerechten Zustand ist.
- ▶ Akku so verpacken, dass folgende Bedingungen erfüllt sind:
  - Die Verpackung ist elektrisch nicht leitfähig.
  - Der Akku kann sich in der Verpackung nicht bewegen.
- ▶ Verpackung so sichern, dass sie sich nicht bewegen kann.

Der Akku unterliegt den Anforderungen zum Transport gefährlicher Güter. Der Akku ist als UN 3480 (Lithium-Ionen-Batterien) eingestuft und wurde gemäß UN Handbuch Prüfungen und Kriterien Teil III, Unterabschnitt 38.3 geprüft.

Die Transportvorschriften sind unter [www.stihl.com/safety-data-sheets](http://www.stihl.com/safety-data-sheets) angegeben.

## 16 Aufbewahren

### 16.1 Rasenmäher aufbewahren

- ▶ Rasenmäher ausschalten, Sicherungsschlüssel abziehen und Akku herausnehmen.
- ▶ Rasenmäher so aufbewahren, dass folgende Bedingungen erfüllt sind:
  - Der Rasenmäher ist außerhalb der Reichweite von Kindern.
  - Der Rasenmäher ist sauber und trocken.
  - Der Rasenmäher kann nicht umkippen.
  - Der Rasenmäher kann nicht davonrollen.



### 16.2 Akku aufbewahren

STIHL empfiehlt, den Akku in einem Ladezustand zwischen 40 % und 60 % (2 grün leuchtende LEDs) aufzubewahren.

- ▶ Akku so aufbewahren, dass folgende Bedingungen erfüllt sind:
  - Der Akku ist außerhalb der Reichweite von Kindern.
  - Der Akku ist sauber und trocken.
  - Der Akku ist in einem geschlossenen Raum.
  - Der Akku ist getrennt von dem Rasenmäher und dem Ladegerät.
  - Der Akku ist in einer elektrisch nicht leitfähigen Verpackung.
  - Der Akku ist im Temperaturbereich zwischen -10 °C und +50 °C.

## 17 Reinigen

### 17.1 Rasenmäher aufstellen

- ▶ Rasenmäher ausschalten, Sicherungsschlüssel abziehen und Akku herausnehmen.
- ▶ Rasenmäher auf eine ebene Fläche stellen.
- ▶ Grasfangkorb aushängen.
- ▶ Schnitthöhe in höchste Stellung bringen,  13.2
- ▶ Lenkeroberteil in tiefste Stellung bringen,  8.1.

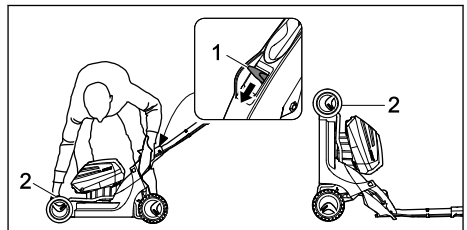

- ▶ Mit der linken Hand den Hebel (1) nach unten drücken und halten.
- ▶ Mit der rechten Hand den Rasenmäher am Transportgriff (2) festhalten und nach hinten aufstellen.

## 17.2 Rasenmäher reinigen

- ▶ Rasenmäher ausschalten, Sicherungsschlüssel abziehen und Akku herausnehmen.
- ▶ Rasenmäher mit einem feuchten Tuch reinigen.
- ▶ Auswurfkanal mit einer weichen Bürste oder einem feuchten Tuch reinigen.
- ▶ Fremdkörper aus dem Akku-Schacht entfernen und den Akku-Schacht mit einem feuchten Tuch reinigen.
- ▶ Elektrische Kontakte im Akku-Schacht mit einem Pinsel oder einer weichen Bürste reinigen.
- ▶ Lüftungsschlitze mit einem Pinsel reinigen.
- ▶ Rasenmäher aufstellen.
- ▶ Bereich um das Messer und das Messer mit einem Holzstab, einer weichen Bürste oder einem feuchten Tuch reinigen.

## 17.3 Akku reinigen

- ▶ Akku mit einem feuchten Tuch reinigen.

# 18 Warten

## 18.1 Messer abbauen und anbauen

### 18.1.1 Messer abbauen

- ▶ Rasenmäher ausschalten, Sicherungsschlüssel abziehen und Akku herausnehmen.
- ▶ Rasenmäher aufstellen.

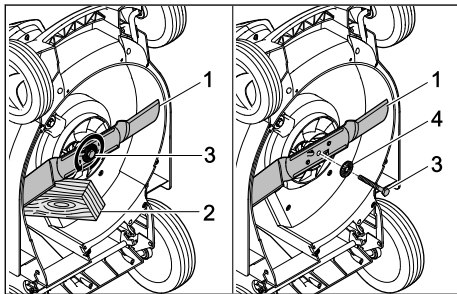

- ▶ Messer (1) mit einem Holzstück (2) blockieren.
- ▶ Schraube (3) in Pfeilrichtung herausdrehen und mit Scheibe (4) abnehmen.
- ▶ Messer (1) abnehmen.
- ▶ Schraube (3) und Scheibe (4) entsorgen. Für den Anbau des Messers (1) eine neue Schraube und Scheibe verwenden.

### 18.1.2 Messer anbauen

- ▶ Rasenmäher ausschalten, Sicherungsschlüssel abziehen und Akku herausnehmen.
- ▶ Rasenmäher aufstellen.

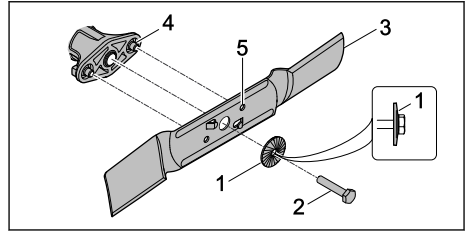

- ▶ Die neue Scheibe (1) mit der Wölbung nach außen auf die neue Schraube (2) legen.
- ▶ Schraubensicherung Loctite 243 auf das Gewinde der Schraube (2) auftragen.
- ▶ Messer (3) so ansetzen, dass die Erhebungen auf der Anlagefläche (4) in die Aussparungen (5) greifen.
- ▶ Schraube (2) zusammen mit Scheibe (1) eindrehen.

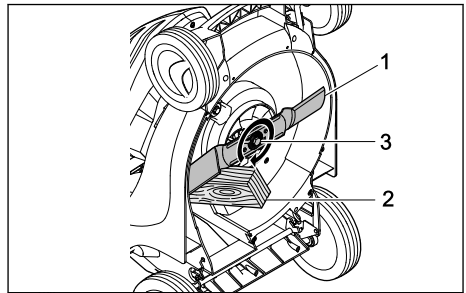

- ▶ Messer (1) mit einem Holzstück (2) blockieren.
- ▶ Schraube (3) mit 65 Nm anziehen.

## 18.2 Messer schärfen und auswuchten

Es erfordert viel Übung das Messer richtig zu schärfen und auszuwuchten.

STIHL empfiehlt, das Messer von einem STIHL Fachhändler schärfen und auswuchten zu lassen.

### ! WARNUNG

- Die Schneidkanten des Messers sind scharf. Der Benutzer kann sich schneiden.
  - ▶ Arbeitshandschuhe aus widerstandsfähigem Material tragen.
- ▶ Rasenmäher ausschalten, Sicherungsschlüssel abziehen und Akku herausnehmen.
- ▶ Rasenmäher aufstellen.
- ▶ Messer abbauen.

- ▶ Messer schärfen. Dabei den Schärfwinkel beachten und das Messer kühlen,  21.2. Das Messer darf während des Schärfens nicht blau anlaufen.
- ▶ Messer anbauen.
- ▶ Falls Unklarheiten bestehen: Einen STIHL Fachhändler aufsuchen.

verwenden und einen STIHL Fachhändler aufsuchen.

- ▶ Falls der Akku defekt oder beschädigt ist: Akku ersetzen.
- ▶ Falls Hinweisschilder unleserlich oder beschädigt sind: Hinweisschilder von einem STIHL Fachhändler ersetzen lassen.

## 19 Reparieren

### 19.1 Rasenmäher und Akku reparieren

Der Benutzer kann den Rasenmäher, das Messer und den Akku nicht selbst reparieren.

- ▶ Falls der Rasenmäher oder das Messer beschädigt ist: Rasenmäher oder Messer nicht

## 20 Störungen beheben

### 20.1 Störungen des Rasenmähers oder des Akkus beheben

Störung	LEDs am Akku	Ursache	Abhilfe
Der Rasenmäher läuft beim Einschalten nicht an.	1 LED blinkt grün.	Der Ladezustand des Akkus ist zu gering.	▶ Akku laden.
	1 LED leuchtet rot.	Der Akku ist zu warm oder zu kalt.	▶ Sicherungsschlüssel abziehen. ▶ Akku herausnehmen. ▶ Akku abkühlen oder erwärmen lassen.
	3 LEDs blinken rot.	In dem Rasenmäher besteht eine Störung.	▶ Sicherungsschlüssel abziehen. ▶ Akku herausnehmen. ▶ Elektrische Kontakte im Akku-Schacht reinigen. ▶ Akku einsetzen. ▶ Rasenmäher einschalten. ▶ Falls weiterhin 3 LEDs rot blinken: Rasenmäher nicht verwenden und einen STIHL Fachhändler aufsuchen.
	3 LEDs leuchten rot.	Der Rasenmäher ist zu warm.	▶ Sicherungsschlüssel abziehen. ▶ Akku herausnehmen. ▶ Rasenmäher abkühlen lassen.
	4 LEDs blinken rot.	Im Akku besteht eine Störung.	▶ Akku herausnehmen und erneut einsetzen. ▶ Rasenmäher einschalten. ▶ Falls weiterhin 4 LEDs rot blinken: Akku nicht verwenden und einen STIHL Fachhändler aufsuchen.
		Die elektrische Verbindung zwischen dem Rasenmäher und dem Akku ist unterbrochen.	▶ Sicherungsschlüssel abziehen. ▶ Akku herausnehmen. ▶ Elektrische Kontakte im Akku-Schacht reinigen. ▶ Sicherungsschlüssel einstecken. ▶ Akku einsetzen.
		Der Rasenmäher oder der Akku sind feucht.	▶ Sicherungsschlüssel abziehen. ▶ Akku herausnehmen. ▶ Rasenmäher reinigen. ▶ Rasenmäher oder Akku trocknen lassen.
		Der Widerstand am Messer ist zu groß.	▶ Größere Schnitthöhe einstellen.



Störung	LEDs am Akku	Ursache	Abhilfe
			<ul style="list-style-type: none"> <li>▶ Rasenmäher in niedrigerem Gras einschalten.</li> </ul>
		Der Bereich um das Messer ist verstopft.	<ul style="list-style-type: none"> <li>▶ Rasenmäher reinigen.</li> </ul>
Der Fahrtrieb funktioniert nicht.		Im Fahrtrieb besteht eine Störung.	<ul style="list-style-type: none"> <li>▶ Einen STIHL Fachhändler aufsuchen.</li> </ul>
Der Rasenmäher schaltet im Betrieb ab.	3 LEDs leuchten rot.	Der Rasenmäher ist zu warm.	<ul style="list-style-type: none"> <li>▶ Sicherungsschlüssel abziehen.</li> <li>▶ Akku herausnehmen.</li> <li>▶ Rasenmäher abkühlen lassen.</li> <li>▶ Rasenmäher reinigen.</li> <li>▶ Rasenmäher nicht zu oft in kurzer Zeit einschalten.</li> <li>▶ Falls mit eingeschaltetem Fahrtrieb gearbeitet wird: Fahrtrieb ausschalten.</li> <li>▶ Falls mit ausgeschaltetem Fahrtrieb gearbeitet wird: Langsamer vorwärts gehen.</li> <li>▶ Größere Schnitthöhe einstellen.</li> <li>▶ Niedrigeres Gras mähen.</li> </ul>
		Das Messer ist blockiert.	<ul style="list-style-type: none"> <li>▶ Sicherungsschlüssel abziehen.</li> <li>▶ Akku herausnehmen.</li> <li>▶ Rasenmäher reinigen.</li> </ul>
		Es besteht eine elektrische Störung.	<ul style="list-style-type: none"> <li>▶ Akku herausnehmen und erneut einsetzen.</li> <li>▶ Rasenmäher einschalten.</li> </ul>
Der Rasenmäher vibriert im Betrieb stark.		Die Schraube am Messer ist lose.	<ul style="list-style-type: none"> <li>▶ Schraube fest anziehen.</li> </ul>
		Das Messer ist nicht richtig ausgewuchtet.	<ul style="list-style-type: none"> <li>▶ Messer schärfen und auswuchten.</li> </ul>
Die Betriebszeit des Rasenmähers ist zu kurz.		Der Akku ist nicht vollständig geladen.	<ul style="list-style-type: none"> <li>▶ Akku vollständig laden.</li> </ul>
		Die Lebensdauer des Akkus ist überschritten.	<ul style="list-style-type: none"> <li>▶ Akku ersetzen.</li> </ul>
		Der Bereich um das Messer ist verstopft.	<ul style="list-style-type: none"> <li>▶ Rasenmäher reinigen.</li> </ul>
		Das Messer ist stumpf oder verschlissen.	<ul style="list-style-type: none"> <li>▶ Messer schärfen und auswuchten.</li> </ul>
		Der Widerstand am Messer ist zu groß.	<ul style="list-style-type: none"> <li>▶ Falls mit eingeschaltetem Fahrtrieb gearbeitet wird: Fahrtrieb ausschalten.</li> <li>▶ Falls mit ausgeschaltetem Fahrtrieb gearbeitet wird: Langsamer vorwärts gehen.</li> <li>▶ Größere Schnitthöhe einstellen.</li> <li>▶ Niedrigeres Gras mähen.</li> </ul>
Der Akku klemmt beim Einsetzen in den Akku-Schacht.		Die Führungen oder elektrischen Kontakte im Akku-Schacht sind verschmutzt.	<ul style="list-style-type: none"> <li>▶ Rasenmäher reinigen.</li> </ul>
Nach dem Einsetzen des Akkus in das Ladegerät startet der Ladevorgang nicht.	1 LED leuchtet rot.	Der Akku ist zu warm oder zu kalt.	<ul style="list-style-type: none"> <li>▶ Akku im Ladegerät eingesetzt lassen. Der Ladevorgang startet automatisch, sobald der zulässige Temperaturbereich erreicht ist.</li> </ul>



Störung	LEDs am Akku	Ursache	Abhilfe
Das Gras ist unsauber geschnitten oder der Rasen ist gelb.		Das Messer ist stumpf oder verschlissen.	► Messer schärfen und auswuchten.
		Der Widerstand am Messer ist zu groß.	► Falls mit eingeschaltetem Fahrtrieb gearbeitet wird: Fahrtrieb ausschalten. ► Falls mit ausgeschaltetem Fahrtrieb gearbeitet wird: Langsamer vorwärts gehen. ► Größere Schnitthöhe einstellen. ► Niedrigeres Gras mähen.

## 21 Technische Daten

### 21.1 Rasenmäher STIHL RMA 443.2 VC, RMA 443.2 PV, RMA 448.2 VC, RMA 448.2 PV

- Zulässiger Akku: STIHL AP
- Gewicht ohne Akku:
  - RMA 443.2 VC: 23,4 kg
  - RMA 443.2 PV: 23,6 kg
  - RMA 448.2 VC: 24,4 kg
  - RMA 448.2 PV: 24,6 kg
- Maximaler Inhalt des Grasfangkorbs: 55 l
- Schnittbreite:
  - RMA 443.2 VC, RMA 443.2 PV: 41 cm
  - RMA 448.2 VC, RMA 448.2 PV: 46 cm
- Drehzahl: 3150 min<sup>-1</sup>
- Drehzahl im ECO-Modus: 2800 min<sup>-1</sup>
- minimale Fahrgeschwindigkeit: 2,0 km/h  
maximale Fahrgeschwindigkeit (abhängig vom verwendeten Akku):
  - mit AP 100: 3,0 km/h
  - mit AP 200: 3,7 km/h
  - mit AP 300: 4,5 km/h

Die Laufzeit ist unter [www.stihl.com/battery-life](http://www.stihl.com/battery-life) angegeben.

### 21.2 Messer

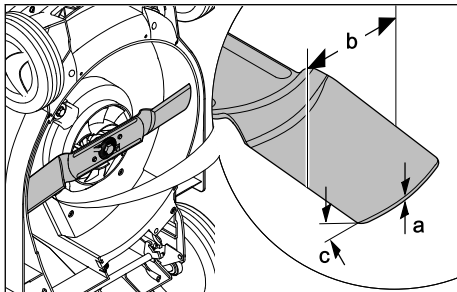

- Mindeststärke a: 2 mm

- Mindestbreite b: 55 mm
- Schärfwinkel c: 30°

### 21.3 Akku STIHL AP

- Akku-Technologie: Lithium-Ionen
- Spannung: 36 V
- Kapazität in Ah: siehe Leistungsschild
- Energieinhalt in Wh: siehe Leistungsschild
- Gewicht in kg: siehe Leistungsschild
- Zulässiger Temperaturbereich für Verwendung und Aufbewahrung: - 10 °C bis + 50 °C

### 21.4 Schallwerte und Vibrationswerte

#### RMA 443.2 VC, RMA 443.2 PV

Der K-Wert für die Schalldruckpegel beträgt 2 dB(A). Der K-Wert für die Schalleistungspegel beträgt 1,2 dB(A). Der K-Wert für die Vibrationswerte beträgt 1,10 m/s<sup>2</sup>.

- Schalldruckpegel L<sub>pA</sub> gemessen nach EN 60335-2-77: 77 dB(A)
- Schalleistungspegel L<sub>wA</sub> gemessen nach 2000/14/EC: 90,2 dB(A)
- Vibrationswert a<sub>hv</sub> gemessen nach EN 60335-2-77, Lenker: 2,20 m/s<sup>2</sup>

#### RMA 448.2 VC, RMA 448.2 PV

Der K-Wert für die Schalldruckpegel beträgt 2 dB(A). Der K-Wert für die Schalleistungspegel beträgt 1,2 dB(A). Der K-Wert für die Vibrationswerte beträgt 0,9 m/s<sup>2</sup>.

- Schalldruckpegel L<sub>pA</sub> gemessen nach EN 60335-2-77: 82 dB(A)
- Schalleistungspegel L<sub>wA</sub> gemessen nach 2000/14/EC: 94,2 dB(A)
- Vibrationswert a<sub>hv</sub> gemessen nach EN 60335-2-77, Lenker: 1,8 m/s<sup>2</sup>

Die angegebenen Vibrationswerte wurden nach einem genormten Prüfverfahren gemessen und können zum Vergleich von Elektrogeräten heran-

gezogen werden. Die tatsächlich auftretenden Vibrationswerte können von den angegebenen Werten abweichen, abhängig von der Art der Anwendung. Die angegebenen Vibrationswerte können zu einer ersten Einschätzung der Vibrationsbelastung verwendet werden. Die tatsächliche Vibrationsbelastung muss eingeschätzt werden. Dabei können auch die Zeiten berücksichtigt werden, in denen das Elektrogerät abgeschaltet ist, und solche, in denen es zwar eingeschaltet ist, aber ohne Belastung läuft.

Informationen zur Erfüllung der Arbeitgeberrichtlinie Vibration 2002/44/EG sind unter [www.stihl.com/vib](http://www.stihl.com/vib) angegeben.

## 21.5 REACH

REACH bezeichnet eine EG-Verordnung zur Registrierung, Bewertung und Zulassung von Chemikalien.

Informationen zur Erfüllung der REACH Verordnung sind unter [www.stihl.com/reach](http://www.stihl.com/reach) angegeben.

## 22 Ersatzteile und Zubehör

### 22.1 Ersatzteile und Zubehör

**STIHL** Diese Symbole kennzeichnen original STIHL Ersatzteile und original STIHL Zubehör.

STIHL empfiehlt, original STIHL Ersatzteile und original STIHL Zubehör zu verwenden.

Ersatzteile und Zubehör anderer Hersteller können durch STIHL hinsichtlich Zuverlässigkeit, Sicherheit und Eignung trotz laufender Marktbeobachtung nicht beurteilt werden und STIHL kann für deren Einsatz auch nicht einstehen.

Original STIHL Ersatzteile und original STIHL Zubehör sind bei einem STIHL Fachhändler erhältlich.

### 22.2 Wichtige Ersatzteile

- Messer RMA 443.2 VC, RMA 443.2 PV: 6338 702 0130
- Messer RMA 448.2 VC, RMA 448.2 PV: 6358 702 0115
- Messerschraube: 9008 319 9028
- Scheibe: 0000 702 6600

## 23 Entsorgen

### 23.1 Rasenmäher entsorgen

Informationen zur Entsorgung sind bei einem STIHL Fachhändler erhältlich.

- ▶ Rasenmäher, Messer, Zubehör und Verpackung vorschriftsmäßig und umweltfreundlich entsorgen.

## 24 EU-Konformitätserklärung

### 24.1 Rasenmäher STIHL RMA 443.2 VC, RMA 443.2 PV, RMA 448.2 VC, RMA 448.2 PV

STIHL Tirol GmbH  
Hans Peter Stihl-Straße 5  
6336 Langkampfen

Österreich

erklärt in alleiniger Verantwortung, dass

- Bauart: Akku-Rasenmäher
- Fabrikmarke: STIHL
- Typ: RMA 443.2 VC, RMA 443.2 PV, RMA 448.2 VC, RMA 448.2 PV
- Serienidentifizierung:
  - RMA 443.2 VC, RMA 443.2 PV: 6338
  - RMA 448.2 VC, RMA 448.2 PV: 6358

den einschlägigen Bestimmungen der Richtlinien 2000/14/EC, 2006/42/EC, 2014/30/EU und 2011/65/EU entspricht und in Übereinstimmung mit den jeweils zum Produktionsdatum gültigen Versionen der folgenden Normen entwickelt und gefertigt worden ist: EN 60335-1, EN 60335-2-77, EN 55014-1 und EN 55014-2.

Name und Anschrift der beteiligten benannten Stelle:

TÜV Rheinland LGA Products GmbH  
Tillystraße 2  
D-90431 Nürnberg

Zur Ermittlung des gemessenen und des garantierten Schalleistungspegels wurde nach Richtlinie 2000/14/EC, Anhang VIII verfahren.

- Gemessener Schalleistungspegel  
RMA 443.2 VC, RMA 443.2 PV: 90,2 dB(A)
- Garantierter Schalleistungspegel  
RMA 443.2 VC, RMA 443.2 PV: 91 dB(A)
- Gemessener Schalleistungspegel  
RMA 448.2 VC, RMA 448.2 PV: 94,2 dB(A)
- Garantierter Schalleistungspegel  
RMA 448.2 VC, RMA 448.2 PV: 95 dB(A)

Die Technischen Unterlagen sind bei der Produktzulassung der STIHL Tirol GmbH aufbewahrt.

Das Baujahr und die Maschinenummer sind auf dem Rasenmäher angegeben.

Langkampfen, 02.01.2020

STIHL Tirol GmbH

i. V. 

Matthias Fleischer, Bereichsleiter Forschung und Entwicklung

i. V. 

Sven Zimmermann, Bereichsleiter Qualität

## 25 Anschriften

### 25.1 STIHL Hauptverwaltung

ANDREAS STIHL AG & Co. KG  
Postfach 1771  
D-71307 Waiblingen

### 25.2 STIHL Vertriebsgesellschaften

#### DEUTSCHLAND

STIHL Vertriebszentrale AG & Co. KG  
Robert-Bosch-Straße 13  
64807 Dieburg  
Telefon: +49 6071 3055358

#### ÖSTERREICH

STIHL Ges.m.b.H.  
Fachmarktstraße 7  
2334 Vösendorf  
Telefon: +43 1 86596370

#### SCHWEIZ

STIHL Vertriebs AG  
Isenrietstraße 4  
8617 Mönchaltorf  
Telefon: +41 44 9493030

#### TSCHECHISCHE REPUBLIK

Andreas STIHL, spol. s r.o.  
Chrlická 753  
664 42 Modřice

### 25.3 STIHL Importeure

#### BOSNIEN-HERZEGOWINA

UNIKOMERC d. o. o.  
Bišće polje bb  
88000 Mostar  
Telefon: +387 36 352560  
Fax: +387 36 350536

#### KROATIEN

UNIKOMERC - UVOZ d.o.o.  
Sjedište:  
Amruševa 10, 10000 Zagreb  
Prodaja:  
Ulica Kneza Ljudevita Posavskog 56, 10410  
Velika Gorica  
Telefon: +385 1 6370010  
Fax: +385 1 6221569

#### TÜRKEI

SADAL TARIM MAKİNELERİ DIŞ TİCARET A.Ş.  
Hürriyet Mahallesi Manas Caddesi No.1  
35473 Menderes, İzmir  
Telefon: +90 232 210 32 32  
Fax: +90 232 210 32 33

## 26 Sicherheitstechnische Hinweise für Rasenmäher

### 26.1 Einleitung

Dieses Kapitel gibt die in der Norm EN 60335-2-77, Anhang EE, für elektrisch betriebene Rasenmäher vorformulierten, allgemeinen Sicherheitshinweise wieder.



#### WARNUNG

- **Lesen Sie alle Sicherheitshinweise, Anweisungen, Gebildungen und technischen Daten, mit denen dieser Rasenmäher versehen ist.** Versäumnisse bei der Einhaltung der nachfolgenden Anweisungen können elektrischen Schlag, Brand und/oder schwere Verletzungen verursachen. **Bewahren Sie alle Sicherheitshinweise und Anweisungen für die Zukunft auf.**

### 26.2 Training

- a) Lesen Sie die Gebrauchsanweisung sorgfältig. Machen Sie sich mit den Stellteilen und dem richtigen Gebrauch der Maschine vertraut;
- b) erlauben Sie niemals Kindern oder anderen Personen, die die Gebrauchsanweisung nicht kennen, den Rasenmäher zu benutzen. Örtliche Bestimmungen können das Mindestalter des Benutzers festlegen;
- c) mähen Sie niemals, während Personen, besonders Kinder, oder Tiere in der Nähe sind;
- d) denken Sie daran, dass der Maschinenführer oder der Benutzer für Unfälle mit anderen Personen oder deren Eigentum verantwortlich ist.

## 26.3 Vorbereitende Maßnahmen

- a) Beim Betrieb der Maschine sind immer festes Schuhwerk und lange Hosen zu tragen. Betreiben Sie die Maschine nicht barfußig oder in leichten Sandalen. Vermeiden Sie das Tragen loser Kleidung oder Kleidung mit hängenden Schnüren oder Gürteln.
- b) Überprüfen Sie das Gelände, auf dem die Maschine eingesetzt wird, und entfernen Sie alle Gegenstände, die von der Maschine erfasst und weggeschleudert werden können.
- c) Vor dem Gebrauch ist immer durch Sichtkontrolle zu prüfen, ob die Schneidmesser, Befestigungsbolzen und die gesamte Schneideinheit abgenutzt oder beschädigt sind. Abgenutzte oder beschädigte Schneidmesser und Befestigungsbolzen dürfen zur Vermeidung einer Unwucht nur satzweise ausgetauscht werden. Abgenutzte oder beschädigte Hinweisschilder müssen ersetzt werden.

## 26.4 Handhabung

- a) Mähen Sie nur bei Tageslicht oder bei guter künstlicher Beleuchtung.
- b) Wenn möglich, ist der Einsatz des Gerätes bei nassem Gras zu vermeiden.
- c) Achten Sie immer auf einen guten Stand an Hängen.
- d) Führen Sie die Maschine nur im Schrittempo.
- e) Mähen Sie quer zum Hang, niemals auf- oder abwärts.
- f) Seien Sie besonders vorsichtig, wenn Sie die Fahrtrichtung am Hang ändern.
- g) Mähen Sie nicht an übermäßig steilen Hängen.
- h) Seien Sie besonders vorsichtig, wenn Sie den Rasenmäher umkehren oder ihn zu sich heranziehen.
- i) Halten Sie das (die) Schneidmesser an, wenn der Rasenmäher zum Transport über andere Flächen als Gras angekippt werden muss und wenn der Rasenmäher von und zu der zu mähenden Fläche bewegt wird.
- j) Benutzen Sie niemals den Rasenmäher mit beschädigten Schutzeinrichtungen oder Schutzgittern oder ohne angebaute Schutzeinrichtungen, z.B. Prallbleche und/oder Grasfangeinrichtungen.
- k) Starten oder betätigen Sie den Anlassschalter mit Vorsicht, entsprechend den Herstelleranweisungen. Achten Sie auf ausreichenden

Abstand der Füße zu dem (den) Schneidmesser(n).

- l) Beim Starten oder Anlassen des Motors darf der Rasenmäher nicht gekippt werden, es sei denn, der Rasenmäher muss bei dem Vorgang angehoben werden. In diesem Fall kippen Sie ihn nur so weit, wie es unbedingt erforderlich ist, und heben Sie nur die vom Benutzer abgewandte Seite hoch.
- m Starten Sie den Motor nicht, wenn Sie vor dem ) Auswurfkanal stehen.
- n) Führen Sie niemals Hände oder Füße an oder unter sich drehende Teile. Halten Sie sich immer entfernt von der Auswurföffnung.
- o) Heben Sie oder tragen Sie niemals einen Rasenmäher mit laufendem Motor.
- p) Stellen Sie den Motor ab und ziehen Sie den Startschlüssel ab. Vergewissern Sie sich, dass alle bewegenden Teile zum vollständigen Stillstand gekommen sind:
  - wann immer Sie den Rasenmäher verlassen;
  - bevor Sie Blockierungen lösen oder Verstopfungen im Auswurfkanal beseitigen;
  - bevor Sie den Rasenmäher überprüfen, reinigen oder Arbeiten an ihm durchführen;
  - wenn ein Fremdkörper getroffen wurde. Suchen Sie nach Beschädigungen am Rasenmäher und führen Sie die erforderlichen Reparaturen durch, bevor Sie erneut starten und mit dem Rasenmäher arbeiten. Falls der Rasenmäher anfängt, ungewöhnlich stark zu vibrieren, ist eine sofortige Überprüfung erforderlich.
    - suchen Sie nach Beschädigungen;
    - führen Sie die erforderlichen Reparaturen beschädigter Teile durch;
    - sorgen Sie dafür, dass alle Muttern, Bolzen und Schrauben fest angezogen sind.

## 26.5 Wartung und Lagerung

- a) Sorgen Sie dafür, dass alle Muttern, Bolzen und Schrauben fest angezogen sind und das Gerät in einem sicheren Arbeitszustand ist.
- b) Prüfen Sie regelmäßig die Grasfangeinrichtung auf Verschleiß oder Verlust der Funktionsfähigkeit.
- c) Ersetzen Sie aus Sicherheitsgründen abgenutzte oder beschädigte Teile.
- d) Achten Sie darauf, dass bei Maschinen mit mehreren Schneidmessern die Bewegung eines Schneidmessers zu Drehungen der übrigen Schneidmesser führen kann.

- e) Achten Sie beim Einstellen der Maschine darauf, dass keine Finger zwischen bewegenden Schneidmessern und feststehenden Teilen der Maschine eingeklemmt werden.
- f) Lassen Sie den Motor abkühlen, bevor Sie die Maschine abstellen.
- g) Achten Sie beim Warten der Schneidmesser darauf, dass selbst dann, wenn die Spannungsquelle abgeschaltet ist, die Schneidmesser bewegt werden können.
- h) Ersetzen Sie aus Sicherheitsgründen abgenutzte oder beschädigte Teile. Verwenden Sie ausschließlich Original-Ersatzteile und -Zubehör.

## Contents

1	Introduction.....	25
2	Guide to Using this Manual.....	25
3	Overview.....	26
4	Safety Precautions.....	27
5	Preparing the Lawn Mower for Operation.....	33
6	Charging the Battery, LEDs.....	33
7	Assembling the Lawn Mower.....	33
8	Adjusting the Lawn Mower for the User....	34
9	Removing and Fitting the Battery.....	35
10	Inserting and Removing the Activation Key .....	35
11	Switching the Lawn Mower On and Off.....	36
12	Checking the Lawn Mower and Battery....	36
13	Operating the Lawn Mower.....	37
14	After Finishing Work.....	39
15	Transporting.....	39
16	Storing.....	39
17	Cleaning.....	40
18	Maintenance.....	40
19	Repairing.....	41
20	Troubleshooting.....	41
21	Specifications.....	43
22	Spare Parts and Accessories.....	44
23	Disposal.....	44
24	EC Declaration of Conformity.....	44
25	Safety Information for Lawn Mowers.....	45

## 1 Introduction

Dear Customer,

Thank you for choosing STIHL. We develop and manufacture our quality products to meet our customers' requirements. The products are designed for reliability even under extreme conditions.

STIHL also stands for premium service quality. Our dealers guarantee competent advice and instruction as well as comprehensive service support.

STIHL expressly commit themselves to a sustainable and responsible handling of natural resources. This user manual is intended to help you use your STIHL product safely and in an environmentally friendly manner over a long service life.

We thank you for your confidence in us and hope you will enjoy working with your STIHL product.



Dr. Nikolas Stihl

**IMPORTANT! READ BEFORE USING AND KEEP IN A SAFE PLACE FOR REFERENCE.**

## 2 Guide to Using this Manual

### 2.1 Applicable Documents

This instruction manual constitutes original manufacturer's instructions in the sense of EC Directive 2006/42/EC.

Local safety regulations apply.

- ▶ In addition to this instruction manual, read, understand and keep the following documents:
  - STIHL AP battery safety information
  - STIHL AL 101, 300, 500 charger instruction manual
  - Safety information for STIHL batteries and products with built-in battery:  
[www.stihl.com/safety-data-sheets](http://www.stihl.com/safety-data-sheets)

### 2.2 Warning Notices in Text



- This notice refers to risks which result in serious or fatal injury.
  - ▶ Serious or fatal injuries can be avoided by taking the precautions mentioned.

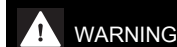

- This notice refers to risks which **can** result in serious or fatal injury.
  - ▶ Serious or fatal injuries can be avoided by taking the precautions mentioned.

**NOTICE**

- This notice refers to risks which can result in damage to property.
  - ▶ Damage to property can be avoided by taking the precautions mentioned.

**2.3 Symbols in Text**

This symbol refers to a chapter in this instruction manual.

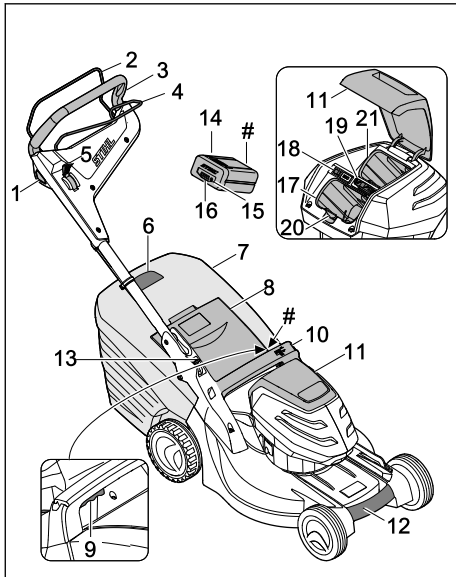
**3 Overview****3.1 Lawn Mower and Battery**

- 1 Locking button**  
The locking button switches the blades on and off together with the control bar for mowing.
  - 2 Control bar for mowing**  
The control bar for mowing switches the blades on and off together with the locking button.
  - 3 Handlebar**  
The handlebar is used to hold, guide and transport the lawn mower.
  - 4 Control bar for self-propulsion**  
The control bar for self-propulsion engages and disengages self-propulsion.
  - 5 Lever**  
The lever is used to set the self-propulsion speed.
  - 6 Level indicator**  
The level indicator shows how full the grass catcher box is.
  - 7 Grass catcher box**  
The grass catcher box collects the mown grass.
  - 8 Discharge flap**  
The discharge flap closes off the discharge chute.
  - 9 Lever**  
The lever is used to set the cutting height.
  - 10 Handle**  
The handle is used to hold the lawn mower when adjusting the cutting height and to transport the lawn mower.
  - 11 Flap**  
The flap covers the battery and activation key.
  - 12 Transport handle**  
The transport handle is used to transport the lawn mower.
  - 13 Lever**  
The lever is used to adjust and fold down the handlebar.
  - 14 Battery**  
The battery supplies the lawn mower with power.
  - 15 Button**  
The button activates the LEDs on the battery.
  - 16 LEDs**  
The LEDs indicate the battery charge state and faults.
  - 17 Battery compartment**  
The battery compartment holds the battery.
  - 18 ECO switch**  
The ECO switch activates and deactivates ECO mode.
  - 19 Activation key**  
The activation key activates the lawn mower.
  - 20** The locking lever keeps the battery in the battery compartment.
- RMA 443.2 PV, RMA 448.2 PV:**
- 21 Battery compartment**  
The battery compartment holds a second battery.
- RMA 443.2 VC, RMA 448.2 VC:**















## 21 Transport compartment

The transport compartment holds a replacement battery.

### # Rating plate with machine number

## 3.2 Symbols

The symbols can be on the lawn mower or battery and have the following meaning:

-  This symbol identifies the activation key.
-  This symbol identifies the key receptacle.
-  This symbol identifies the ECO switch.
-  This symbol identifies the lever for setting the cutting height.
-  This symbol indicates the weight of the lawn mower without battery.
-  1 LED illuminates red. The battery is too warm or too cold.
-  4 LEDs flashing red. There is a fault in the battery.
-  Guaranteed sound power level in accordance with Directive 2000/14/EC for the purpose of comparing the sound emissions of products.
-  The number beside the symbol indicates the energy content of the battery according to the cell manufacturer's specifications. The available energy content is lower in practice.
-  Do not dispose of the product with domestic waste.
-  Activating and deactivating the blade.
-  Setting the driving speed.
-  The lawn mower moves at its fastest speed in this setting.
-  The lawn mower moves at its slowest speed in this setting.

## 4 Safety Precautions

### 4.1 Warning Symbols

The warning symbols on the lawn mower or battery have the following meaning:

-  Follow the safety instructions and their measures.
-  Read, understand and keep the instruction manual.
-  Beware of objects being thrown up - keep a safe distance and keep other people away.
-  Do not touch a turning blade.
-  Remove the battery during work stoppages, transport, storage, maintenance or repair.
-  Pull out the activation key during work stoppages, transport, storage, maintenance or repair.
-  Maintain a safety distance.
-  Protect the battery from heat and fire.
-  Do not immerse the battery in liquids.
-  Observe the permissible temperature range for the battery.

### 4.2 Intended Use

The STIHL RMA 443 VC, RMA 443 PV, RMA 448 VC or RMA 448 PV lawn mower is used to mow dry grass.

The lawn mower is supplied with power by a STIHL AP battery.

## ▲ WARNING

- Batteries not approved by STIHL for the lawn mower may cause fires and explosions. This



may result in serious or fatal injury to people and damage to property.

- ▶ Use the lawn mower with a STIHL AP battery.
- Failure to use the lawn mower or battery as intended may result in serious or fatal injury to people and damage to property.
  - ▶ Use the lawn mower and battery as described in this instruction manual.

### 4.3 Requirements for the User

#### ▲ WARNING

- Uninstructed users cannot recognise or evaluate the dangers posed by the lawn mower and battery. This may result in serious or fatal injury to the user or other people.



- ▶ Read, understand and keep the instruction manual.

- ▶ If passing on the lawn mower or battery to another person: provide them with the instruction manual also.
- ▶ Make sure that the user meets the following conditions:
  - The user is rested.
  - The user is physically, sensorily and mentally capable of operating the lawn mower and battery and working with them. If the user is physically, sensorily or mentally impaired, the machine must only be used under supervision or following instruction by a responsible person.
  - The user can recognise and evaluate the dangers posed by the lawn mower and battery.
  - The user is aware that they are responsible for accidents and damage.
  - The user is of legal age or the user is being trained under supervision in a profession in accordance with national regulations.
  - The user has received instruction from a STIHL specialist dealer or a competent person before using the lawn mower for the first time.
  - The user is not impaired by alcohol, medicines or drugs.
- ▶ If anything is unclear: consult a STIHL specialist dealer.

### 4.4 Clothing and Equipment

#### ▲ WARNING

- Objects may be thrown up at high velocity while working. This may result in injury to the user.
  - ▶ Wear long trousers made from resistant material.
- Dust may be stirred up while working. Breathing in dust may be harmful to health and cause allergic reactions.
  - ▶ If dust is stirred up: wear a dust mask.
- Unsuitable clothing may get caught on wood, brambles and in the lawn mower. This may result in serious injury to the user.
  - ▶ Wear close-fitting clothing.
  - ▶ Remove scarves and jewellery.
- The user may come into contact with the blade during cleaning, maintenance or transport. This may result in injury to the user.
  - ▶ Wear work gloves made from resistant material.
- Wearing unsuitable footwear may cause the user to slip. This may result in injury to the user.
  - ▶ Wear sturdy, closed-toed footwear with high-grip soles.
- Material particles may be expelled when sharpening the blade. This may result in injury to the user.
  - ▶ Wear close-fitting safety glasses. Suitable safety glasses are tested in accordance with EN 166 or national regulations and available commercially with the corresponding marking.
  - ▶ Wear work gloves made from resistant material.

### 4.5 Work Area and Surroundings

#### 4.5.1 Lawn Mower

#### ▲ WARNING

- Bystanding people, children and animals cannot recognise or evaluate the dangers posed by the lawn mower and objects expelled at high speed by the mower. This may result in serious injury to bystanding people, children and animals and damage to property.



- ▶ Keep bystanding people, children and animals out of the work area.

- ▶ Maintain a safety distance from objects.
- ▶ Do not leave the lawn mower unattended.



- ▶ Make sure that children cannot play with the lawn mower.
- The lawn mower is not waterproof. Working in the rain or in a damp environment may result in electric shock. This may result in injury to the user and damage to the lawn mower.
  - ▶ Do not work in the rain or in a damp environment.
  - ▶ Do not mow wet grass.
- Electrical components of the lawn mower may produce sparks. Sparks may cause fires and explosions in highly flammable or explosive environments. This may result in serious or fatal injury to people and damage to property.
  - ▶ Do not work in a highly flammable or explosive environment.

#### 4.5.2 Battery

### **⚠ WARNING**

- Bystanding people, children and animals cannot recognise or evaluate the dangers posed by the battery. This may result in serious injury to bystanding people, children and animals.
  - ▶ Keep bystanding people, children and animals out of the way.
  - ▶ Do not leave the battery unattended.
  - ▶ Make sure that children cannot play with the battery.
- The battery is not protected against all ambient conditions. If exposed to certain ambient conditions, the battery may catch fire or explode. This may result in serious injury to people and damage to property.



- ▶ Protect the battery from heat and fire.
- ▶ Do not throw the battery into a fire.



- ▶ Use and store the battery at temperatures between - 10 °C and + 50 °C.



- ▶ Do not immerse the battery in liquids.

- ▶ Keep the battery away from metallic objects.
- ▶ Do not expose the battery to high pressure.
- ▶ Do not expose the battery to microwaves.
- ▶ Protect the battery from chemicals and salts.

## 4.6 Safe Condition

### 4.6.1 Lawn Mower

The lawn mower is in safe condition when the following conditions are met:



- The lawn mower is undamaged.
- The lawn mower is clean and dry.
- The controls are working and have not been modified.
- The blade is correctly attached.
- Genuine STIHL accessories for this lawn mower are attached.
- The accessories are correctly attached.

### **⚠ WARNING**

- If not in safe condition, components may no longer operate correctly and safety devices may be disabled. This may result in serious or fatal injury to people.
  - ▶ Do not use a damaged lawn mower.
  - ▶ If the lawn mower is dirty or wet: clean the lawn mower and allow it to dry.
  - ▶ Do not modify the lawn mower.
  - ▶ If the controls are not working: do not use the lawn mower.
  - ▶ Attach genuine STIHL accessories for this lawn mower.
  - ▶ Attach the blade as described in this instruction manual.
  - ▶ Attach accessories as described in this instruction manual or in the instruction manual for the accessories.
  - ▶ Do not insert objects into the apertures in the lawn mower.
  - ▶ Never connect the key receptacle terminals to metallic objects and cause a short circuit.
  - ▶ Replace worn or damaged warning signs.
  - ▶ If anything is unclear: consult a STIHL specialist dealer.

### 4.6.2 Blade

The blade is in safe condition when the following conditions are met:

- The blade and attachments are undamaged.
- The blade is not deformed.
- The blade is correctly attached.
- The blade is correctly sharpened.
- The blade is burr-free.
- The blade is correctly balanced.
- The minimum thickness and minimum width of the blade are not fallen below,  21.2.
- The sharpening angle is observed,  21.2.

## ▲ WARNING

- In unsafe condition, blade parts may come loose and be expelled. This may result in serious injury to people.
  - ▶ Use an undamaged blade and attachments.
  - ▶ Attach the blade correctly.
  - ▶ Sharpen the blade correctly.
  - ▶ If the minimum thickness or minimum width is fallen below: replace the blade.
  - ▶ Have the blade balanced by a STIHL specialist dealer.
  - ▶ If anything is unclear: consult a STIHL specialist dealer.

### 4.6.3 Battery

The battery is in safe condition when the following conditions are met:

- The battery is not damaged.
- The battery is clean and dry.
- The battery is working and has not been modified.

## ▲ WARNING

- The battery cannot function safely if it is not in safe condition. There is a risk of serious injury to persons.
  - ▶ Use an undamaged and functioning battery.
  - ▶ Do not charge a damaged or defective battery.
  - ▶ If the battery is dirty or wet: clean the battery and allow it to dry.
  - ▶ Do not modify the battery.
  - ▶ Do not insert objects into the apertures in the battery.
  - ▶ Never connect the battery terminals to metallic objects and cause a short circuit.
  - ▶ Do not open the battery.
  - ▶ Replace worn or damaged warning signs.
- Fluid may leak from a damaged battery. If the fluid contacts the skin or eyes, this may cause irritation.
  - ▶ Avoid contact with the fluid.
  - ▶ In the event of contact with the skin: wash the affected areas with plenty of soap and water.
  - ▶ In the event of contact with the eyes: rinse the eyes with plenty of water for at least 15 minutes and seek medical attention.
- A damaged or defective battery may emit an unusual odour, smoke or catch fire. This may result in serious or fatal injury to people and damage to property.
  - ▶ If the battery emits an unusual odour or smoke: do not use the battery and keep it away from flammable materials.

- ▶ If the battery catches fire: try to extinguish the battery using a fire extinguisher or water.

## 4.7 Working

### ▲ WARNING

- In certain situations, the user may no longer be able to concentrate on their work. This may result in the user stumbling, falling and becoming seriously injured.
  - ▶ Work calmly and carefully.
  - ▶ If the light and visibility conditions are poor: do not use the lawn mower.
  - ▶ Operate the lawn mower alone.
  - ▶ Watch out for obstacles.
  - ▶ Do not tilt the lawn mower.
  - ▶ Work standing on the ground and maintain balance.
  - ▶ If signs of fatigue occur: take a break.
  - ▶ If mowing on a slope: mow across the slope.
  - ▶ Do not mow on steep slopes.
- The turning blade may cut the user. This may result in serious injury to the user.
  - ▶ Do not touch a turning blade.
  - ▶ If the blade is blocked by an object: switch the lawn mower off, pull out the activation key and remove the battery. Only then remove the object.



- If working without self-propulsion when mowing, self-propulsion may unintentionally be engaged and the lawn mower may start moving. This may result in serious injury to people and damage to property.
  - ▶ Only press the control bar for self-propulsion if self-propulsion is to be engaged.
- If the lawn mower changes or starts to behave differently when working, it may not be in safe condition. This may result in serious injury to people and damage to property.
  - ▶ Stop working, pull out the activation key, remove the battery and consult a STIHL specialist dealer.
- The lawn mower may cause vibrations when working.
  - ▶ Wear gloves.
  - ▶ Take breaks.
  - ▶ If signs of a circulatory disturbance occur: consult a doctor.
- If the blade hits a foreign object when working, the foreign object or parts of it may be damaged or thrown up at high velocity. This may result in injury to people and damage to property.
  - ▶ Remove foreign objects from the work area.

- When the control bar for mowing is released, the blade continues to turn for a short time. This may result in serious injury to people.
  - ▶ Wait until the blade is no longer turning.
- Sparks may be produced if the turning blade hits a hard object. Sparks may cause fires in highly flammable environments. This may result in serious or fatal injury to people and damage to property.
  - ▶ Do not work in a highly flammable environment.
- If the lawn mower is stopped on a sloping surface, it may unintentionally roll away. This may result in injury to people and damage to property.
  - ▶ Only release the lawn mower if it is on a level surface and cannot roll away by itself.
- If objects are attached to the handlebar, the additional weight may cause the lawn mower to tip over. This may result in injury to people and damage to property.
  - ▶ Do not attach objects to the handlebar.

## ▲ DANGER

- If working near live wires, the blade may come into contact with the live wires and damage them. This may result in serious or fatal injury to the user.
  - ▶ Do not work near live wires.
- The user may be struck by lightning if working during a thunderstorm. This may result in serious or fatal injury to the user.
  - ▶ Do not work during thunderstorms.

## 4.8 Transporting

### 4.8.1 Lawn Mower

## ▲ WARNING

- The lawn mower may tip over or move during transport. This may result in injury to people and damage to property.



- ▶ Pull out the activation key.



- ▶ Remove the battery.

- ▶ Secure the lawn mower with lashing straps, belts or a net so it cannot tip over and move.

- If the activation key and battery are inserted during transport with self-propulsion disengaged, self-propulsion may unintentionally be engaged and the lawn mower may start mov-

ing. This may result in serious injury to people and damage to property.



- ▶ Pull out the activation key.



- ▶ Remove the battery.

### 4.8.2 Battery

## ▲ WARNING

- The battery is not protected against all ambient conditions. The battery may be damaged if it is exposed to certain ambient conditions and damage to property may occur.
  - ▶ Never transport a damaged battery.
  - ▶ Store the battery in non-conductive packaging.
- The battery may turn over or shift during transport. This may result in personal injuries and damage to property.
  - ▶ Pack the battery in packaging in such a way that it cannot move.
  - ▶ Secure the packaging so that it cannot move.

## 4.9 Storing

### 4.9.1 Lawn Mower

## ▲ WARNING

- Children cannot recognise or evaluate the dangers posed by the lawn mower. There is a risk of serious injury to children.



- ▶ Pull out the activation key.



- ▶ Remove the battery.

- ▶ Keep the lawn mower out of reach of children.
- Moisture may cause corrosion to the electrical contacts on the lawn mower and metal components. This may result in damage to the lawn mower.



- ▶ Pull out the activation key.



- ▶ Remove the battery.

- ▶ Keep the lawn mower clean and dry.

- If the activation key and battery are inserted during storage, the blade and self-propulsion may unintentionally be engaged and the lawn mower may start moving. This may result in serious injury to people and damage to property.



- ▶ Pull out the activation key.



- ▶ Remove the battery.

- If the lawn mower is kept on a sloping surface, it may unintentionally roll away. This may result in injury to people and damage to property.
  - ▶ The lawn mower should only be kept on level surfaces.

#### 4.9.2 Battery

### ▲ WARNING

- Children are not aware of and cannot assess the dangers of the battery and can be seriously injured.
  - ▶ Store the battery out of the reach of children.
- The battery is not protected against all ambient conditions. The battery may be damaged if it is exposed to certain ambient conditions.
  - ▶ Store the battery in a clean and dry condition.
  - ▶ Store the battery in an enclosed location.
  - ▶ Store the battery separately from the mower and charger.
  - ▶ Store the battery in non-conductive packaging.
  - ▶ Store the battery at temperatures between -10°C and +50°C.

#### 4.10 Cleaning, Maintenance and Repair

### ▲ WARNING

- If the activation key and battery are inserted during cleaning, maintenance or repair, the blade may unintentionally be activated. This may result in serious injury to people and damage to property.



- ▶ Pull out the activation key.



- ▶ Remove the battery.

- If the activation key and battery are inserted during cleaning, maintenance and repair, self-propulsion may unintentionally be engaged and the lawn mower may start moving. This may result in serious injury to people and damage to property.



- ▶ Pull out the activation key.















- ▶ Remove the battery.

- Abrasive cleaning agents, using a water jet for cleaning or sharp objects may result in damage to the lawn mower, blade and battery. If the lawn mower, blade and battery are not cleaned correctly, components may no longer operate correctly and safety devices may be disabled. This may result in serious injury to people.
  - ▶ Clean the lawn mower, blade and battery as described in this instruction manual.
- If the lawn mower, blade or battery are not maintained or repaired correctly, components may no longer operate correctly and safety devices may be disabled. This may result in serious or fatal injury to people.
  - ▶ Do not maintain or repair the lawn mower or battery yourself.
  - ▶ If the lawn mower or battery need to be maintained or repaired: consult a STIHL specialist dealer.
  - ▶ Maintain the blade as described in this instruction manual.
- The user may cut themselves on sharp cutting edges during blade cleaning, maintenance or repair. This may result in injury to the user.
  - ▶ Wear work gloves made from resistant material.
- The blade may become hot during sharpening. This may result in the user burning themselves.
  - ▶ Wait until the blade has cooled down.
  - ▶ Wear work gloves made from resistant material.

## 5 Preparing the Lawn Mower for Operation

### 5.1 Preparing the Lawn Mower for Operation

The following steps must be performed before commencing work:

- ▶ Make sure that the following components are in safe condition:
  - Lawn mower,  4.6.1.
  - Blade,  4.6.2.
  - Battery,  4.6.3.
- ▶ Check the battery,  12.3.
- ▶ Fully charge the battery,  6.1.
- ▶ Clean the lawn mower,  17.2.
- ▶ Check the blade,  12.2.
- ▶ Attach the handlebar,  7.1.
- ▶ Fold up and adjust the handlebar,  8.1.
- ▶ If mowing and the mown grass is to be collected in the grass catcher box: attach the grass catcher box,  7.2.2.
- ▶ If mowing and the mown grass is to be ejected to the rear: detach the grass catcher box,  7.2.3.
- ▶ Set the cutting height,  13.2.
- ▶ Check the controls,  12.1.
  - ▶ If the 3 LEDs flash red during the check of the controls: pull out the activation key, remove the battery and consult a STIHL specialist dealer.  
There is a fault in the lawn mower.
- ▶ If the steps cannot be performed: do not use the lawn mower and consult a STIHL specialist dealer.

## 6 Charging the Battery, LEDs

### 6.1 Charging the Battery

The charging time depends on several factors, e.g. temperature of the battery or the ambient temperature. The actual charging time may differ from the specified charging time. For specified charging times see [www.stihl.com/charging-times](http://www.stihl.com/charging-times).

- ▶ Recharge the battery fully as described in the instruction manual for the STIHL AL 101, 300, 500 chargers.

### 6.2 Displaying the Charge State

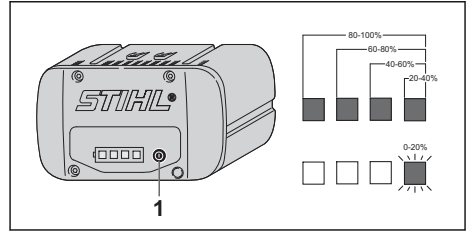

- ▶ Press button (1).  
The LEDs illuminate green for approx. 5 seconds to indicate the charge state.
- ▶ If the right LED flashes green: charge the battery.

### 6.3 LEDs on Battery

The LEDs can show the state of charge or malfunctions. The LEDs can glow or flash green or red.

The state of charge is indicated when the LEDs glow or flash green.

- ▶ If the LEDs glow or flash red: Troubleshooting,  20.1.  
There is a malfunction in the mower or battery.

## 7 Assembling the Lawn Mower

### 7.1 Attaching the Handlebar

- ▶ Switch the lawn mower off, pull out the activation key and remove the battery.
- ▶ Place the lawn mower on a level surface.

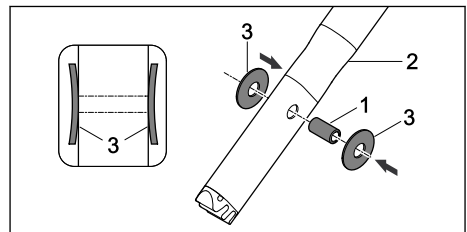

- ▶ Press sleeve (1) into the bores in upper handlebar (2).
- ▶ Fit spring washers (3) with the convex side facing inwards onto sleeve (1).

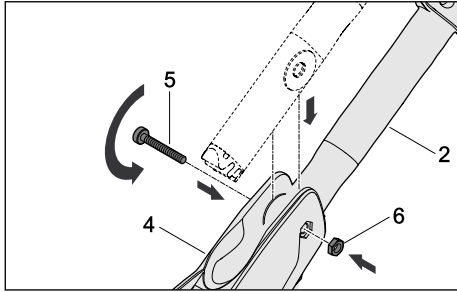

- ▶ Guide upper handlebar (2) into handlebar bracket (4).
- ▶ Push bolt (5) through the bores in handlebar bracket (4) and the sleeve in upper handlebar (2).
- ▶ Place nut (6) in the notch in handlebar bracket (4).
- ▶ Tighten bolt (5).

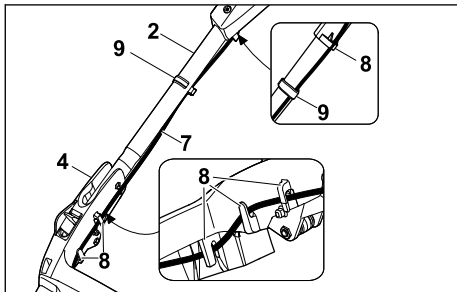

- ▶ Press cable (7) into holders (8).
- ▶ Fasten cable (7) to the handlebar using cable clip (9).

The handlebar must not be dismantled again.

## 7.2 Assembling, Attaching and Detaching the Grass Catcher Box

### 7.2.1 Assembling the Grass Catcher Box

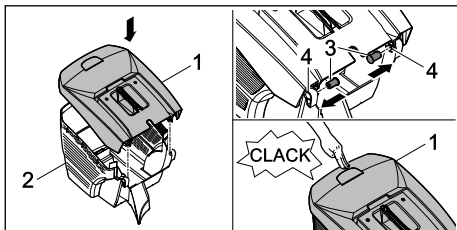

- ▶ Fit upper part of grass catcher box (1) onto lower part of grass catcher box (2).

- ▶ Press pins (3) through openings (4) from the inside.
- ▶ Press upper part of grass catcher box (1) downwards.  
The upper part of the grass catcher box engages with a click.

### 7.2.2 Attaching the Grass Catcher Box

- ▶ Switch the lawn mower off.
- ▶ Place the lawn mower on a level surface.

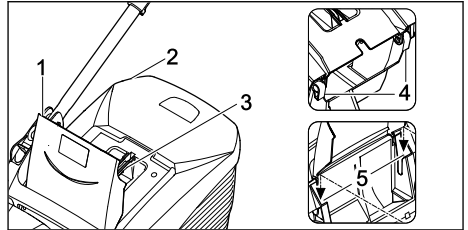

- ▶ Open discharge flap (1) and hold it open.
- ▶ Take hold of grass catcher box (2) by handle (3) and attach to mounts (5) using hooks (4).
- ▶ Set down discharge flap (1) on grass catcher box (2).

### 7.2.3 Detaching the Grass Catcher Box

- ▶ Switch the lawn mower off.
- ▶ Place the lawn mower on a level surface.
- ▶ Open the discharge flap and hold it open.
- ▶ Remove the grass catcher box upwards by the handle.
- ▶ Close the discharge flap.

## 8 Adjusting the Lawn Mower for the User

### 8.1 Adjusting the Handlebar

- ▶ Switch the lawn mower off, pull out the activation key and remove the battery.
- ▶ Place the lawn mower on a level surface.

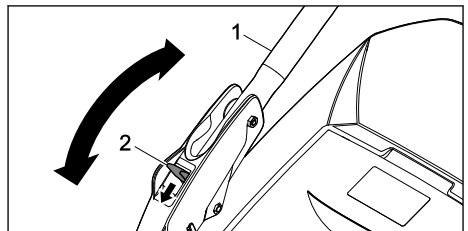

- ▶ Hold handlebar (1).
- ▶ Press lever (2) downwards and hold.
- ▶ Move handlebar (1) into the desired position.

- ▶ Release lever(2) and ensure that the handlebar fully engages again.

## 8.2 Folding the Handlebar

The handlebar can be folded for space-saving transport or storage.

- ▶ Switch the lawn mower off, pull out the activation key and remove the battery.
- ▶ Place the lawn mower on a level surface.
- ▶ Press and hold the lever.
- ▶ Fold down the handlebar forwards.

## 9 Removing and Fitting the Battery

### 9.1 Fitting the Battery

#### RMA 443 PV and RMA 448 PV:

The RMA 443 PV and RMA 448 PV lawn mowers can be operated with two batteries. As soon as the battery in the first battery compartment (3) is discharged, the machine automatically switches to the battery in the second battery compartment (4). There must always be a battery in the first battery compartment (3) when working.

#### RMA 443 VC and RMA 448 VC:

The RMA 443 VC and RMA 448 VC lawn mowers are equipped with a battery compartment (3) and a transport compartment (4). The lawn mowers can only be operated with the battery in battery compartment (3). A replacement battery can be carried in transport compartment (4).

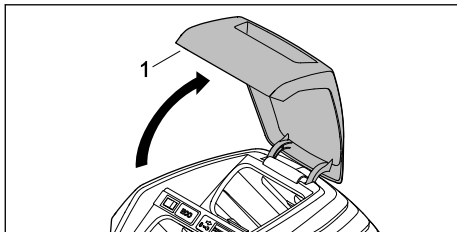

- ▶ Open flap (1) as far as the stop and hold.

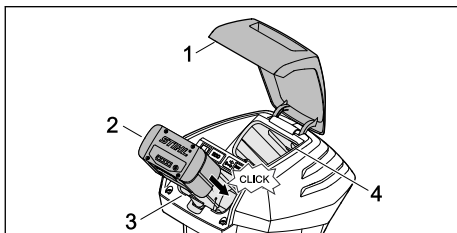

- ▶ Push battery (2) into battery compartment (3) as far as it will go.

Battery (2) engages with a click and is locked in place.

- ▶ If a second battery is to be carried: fit the battery in battery compartment (3) or transport compartment (4). The battery engages with a click and is locked in place.
- ▶ Close flap (1).

### 9.2 Removing the Battery

- ▶ Place the lawn mower on a level surface.
- ▶ Open flap (1) as far as the stop and hold.

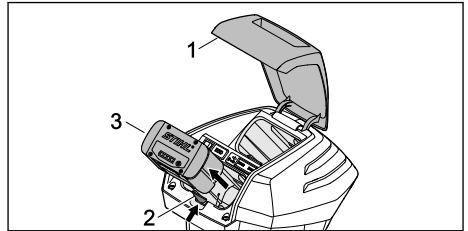

- ▶ Press locking lever (2). The battery (3) is released.
- ▶ Remove battery (3).
- ▶ Close flap (1).

## 10 Inserting and Removing the Activation Key

### 10.1 Inserting the Activation Key

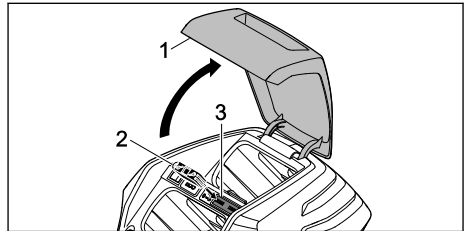

- ▶ Open flap (1) as far as the stop and hold.
- ▶ Insert activation key (2) in key receptacle (3).
- ▶ Close flap (1).

### 10.2 Removing the Activation Key

- ▶ Open the flap as far as the stop and hold.
- ▶ Pull out the activation key.
- ▶ Close the flap.
- ▶ Keep the activation key out of the reach of children.



## 11 Switching the Lawn Mower On and Off

### 11.1 Activating and Deactivating the Blade

#### 11.1.1 Activating the Blade

- ▶ Place the lawn mower on a level surface.

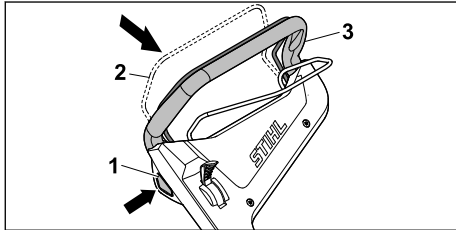

- ▶ Press locking button (1) with the right hand and hold.
- ▶ Pull control bar for mowing (2) with the left hand fully in the direction of handlebar (3) and hold so the thumb encloses handlebar (3). The blade turns.
- ▶ Release locking button (1).
- ▶ Hold handlebar (3) and control bar for mowing (2) with the right hand so the thumb encloses handlebar (3).

#### 11.1.2 Deactivating the Blade

- ▶ Release the control bar for mowing.
- ▶ Wait until the blade is no longer turning.
- ▶ If the blade continues to turn: pull out the activation key, remove the battery and consult a STIHL specialist dealer. The lawn mower is defective.

### 11.2 Switching the Drive On and Off

#### 11.2.1 Engaging Self-propulsion

The lever can be used to preselect the maximum possible driving speed in five stages. Pushing the lever towards increases the maximum possible driving speed, pushing it towards reduces it. Self-propulsion is disengaged in the position.

The control bar for self-propulsion can be used to continuously regulate the speed from 2.0 km/h up to the preselected maximum speed. The further the control bar for self-propulsion is pulled towards the handlebar, the higher the speed, 21.1.

The set speed influences the battery life. The lower the speed, the longer the battery life.

- ▶ Place the lawn mower on a level surface.

- ▶ Activate the blade.

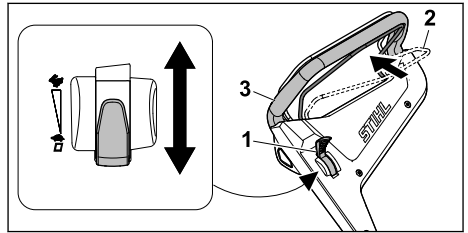

- ▶ Move lever (1) to the desired position.
- ▶ Pull control bar for self-propulsion (2) fully in the direction of handlebar (3) and hold so the thumb encloses handlebar (2). The lawn mower starts moving.

#### 11.2.2 Deactivating Drive System

- ▶ Release the control bar for self-propulsion.
- ▶ Wait until the mower comes to a standstill.
- ▶ If the mower does not stop: Pull out the activation key, remove the battery and consult a STIHL specialist dealer for assistance. There is a malfunction in the mower.

## 12 Checking the Lawn Mower and Battery

### 12.1 Checking the Controls

#### Lockout button and switch lever for blade drive



- ▶ Pull out the activation key.
- ▶ Remove the battery.
- ▶ Depress the lockout button and release it again.
- ▶ Pull the switch lever for blade drive fully in direction of handle and release it again.
- ▶ If the lockout button or switch lever for blade drive is stiff or does not spring back to the idle position: Do not use your mower and contact your STIHL servicing dealer for assistance. There is a malfunction in the lockout button or switch lever.

#### Switch lever for wheel drive

- ▶ Pull out the activation key.
- ▶ Remove the battery.
- ▶ Pull the switch lever for wheel drive fully in direction of handle and release it again.
- ▶ If the switch lever for wheel drive is stiff or does not spring back to its idle position: Do not use your mower and contact your STIHL servicing dealer for assistance. There is a malfunction in the switch lever for wheel drive.



**Lever**

- ▶ Pull out the activation key.
- ▶ Remove the battery.
- ▶ Move lever to , and then to .
- ▶ If the lever moves too freely: Do not use your mower and contact your STIHL servicing dealer for assistance. The lever is defective.

**Switching on the mower**

- ▶ Insert the activation key.
- ▶ Fit the battery.
- ▶ Depress the lockout button with your right hand and hold it there.
- ▶ Pull the switch lever for blade drive fully in direction of the handle with your left hand and hold it so that your thumb is wrapped around the handle. The blade rotates.
- ▶ If 3 LEDs flash red: Remove the activation key and battery, and contact your STIHL servicing dealer for assistance. There is a malfunction in the mower.
- ▶ Release lockout button and switch lever for blade drive. The blade stops rotating after a brief delay.
- ▶ If the blade continues to rotate: Remove the activation key and battery, and contact your STIHL servicing dealer for assistance. There is a malfunction in the mower.



**Switching on wheel drive**

- ▶ Insert the activation key.
- ▶ Fit the battery.
- ▶ Pull the switch lever for wheel drive fully in direction of the handle and hold it so that your thumb is wrapped around the handle. The mower begins to move forwards.
- ▶ Release the switch lever for wheel drive. The mower comes to a standstill.
- ▶ If the mower does not stop: Remove the battery and contact your STIHL dealer for assistance. There is a malfunction in the mower.

**12.2 Checking the Blade**

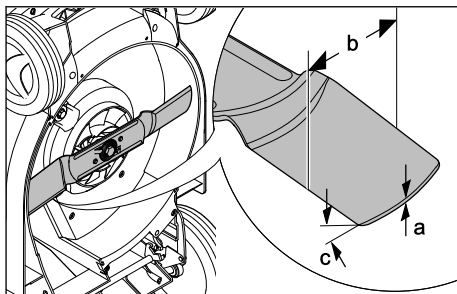
- ▶ Switch the lawn mower off, pull out the activation key and remove the battery.
- ▶ Upend the lawn mower,  17.1.



- ▶ Measure the following:
  - Thickness a
  - Width b
  - Sharpening angle c
- ▶ If the minimum thickness or minimum width are fallen below: replace the blade,  21.2.
- ▶ If the sharpening angle is not observed: sharpen the blade,  21.2.
- ▶ If anything is unclear: consult a STIHL specialist dealer.

**12.3 Testing the Battery**

- ▶ Press button on battery. The LEDs glow or flash.
- ▶ If the LEDs do not glow or flash: Do not use the battery and contact your STIHL servicing dealer. There is a malfunction in the battery.

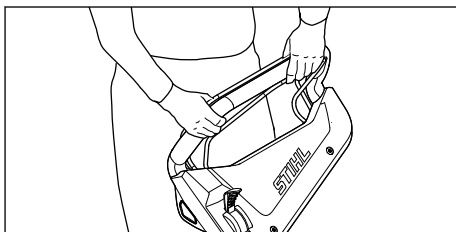
**13 Operating the Lawn Mower****13.1 Holding and Guiding the Lawn Mower**

- ▶ Hold the handlebar with both hands so the thumbs enclose the handlebar.

**13.2 Adjusting the Cutting Height**

Six cutting heights can be set:

- 25 mm = position 1
- 30 mm = position 2
- 40 mm = position 3
- 50 mm = position 4
- 60 mm = position 5
- 75 mm = position 6

The positions are indicated on the lawn mower.

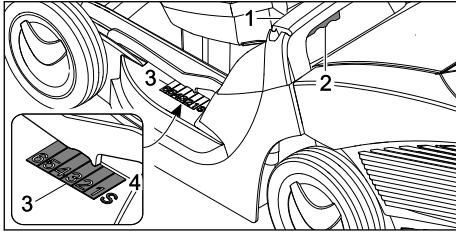

- ▶ Hold the lawn mower at handle (1).
- ▶ Press and hold lever (2).
- ▶ Move the lawn mower to the desired position by raising and lowering the lever.  
The current cutting height can be read off at cutting height indicator (3) by means of marking (4).
- ▶ Release lever (2).  
The lawn mower engages.

### 13.3 Activating ECO Mode

When ECO mode is activated, the lawn mower detects the current working conditions and adjusts the blade speed automatically.

This may extend the battery life.

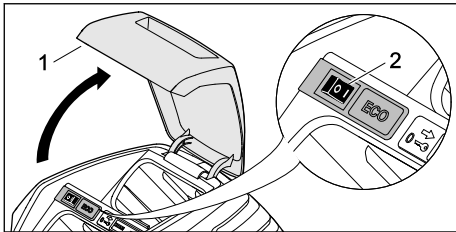

- ▶ Open flap (1) as far as the stop and hold.
- ▶ Set ECO switch (2) to the I position.
- ▶ Close flap (1).

## 13.4 Mowing



- ▶ If working with self-propulsion engaged: drive the lawn mower forwards in a controlled manner.
- ▶ If working with self-propulsion disengaged: push the lawn mower forwards slowly and in a controlled manner.

### 13.5 Emptying the Grass Catcher Box

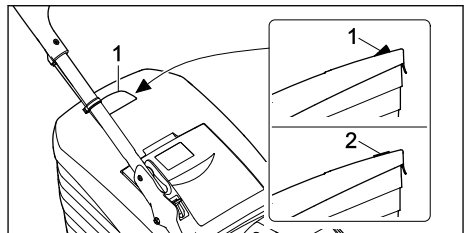

The flow of air generated by the blade raises level indicator (1). The flow of air stops when the grass catcher box is full. If the flow of air is too low, level indicator (2) returns to its resting state. This is a prompt to empty the grass catcher box.

The functionality of the level indicator is restricted if the flow of air is impaired. External influences such as wet, dense or high grass, low cutting levels, contamination or the like can impair the flow of air and the functionality of the level indicator.

- ▶ If the level indicator drops to its resting state: empty the grass catcher box.
- ▶ Switch the lawn mower off.

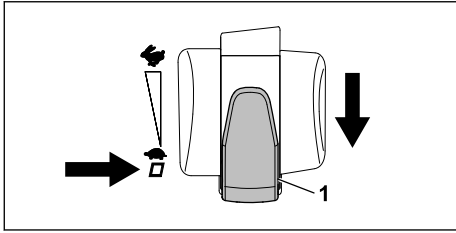

- ▶ Set driving speed lever (1) to the  $\square$  position.
- ▶ Detach the grass catcher box.

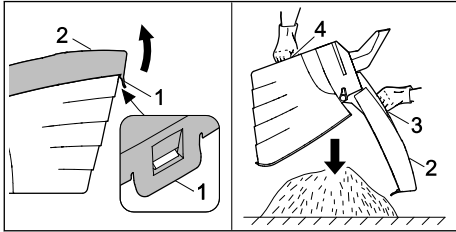

- ▶ Open tab (1).
- ▶ Open upper part of grass catcher box (2) by handle (3) and hold.
- ▶ Hold lower handle (4) with the second hand.
- ▶ Empty the grass catcher box.
- ▶ Close the grass catcher box.
- ▶ Attach the grass catcher box.

## 14 After Finishing Work

### 14.1 After Finishing Work

- ▶ Switch off the mower, remove the activation key and battery.
- ▶ If the mower is wet: Allow the mower to dry.
- ▶ If the battery is wet: Allow the battery to dry.
- ▶ Clean the mower.
- ▶ Clean the battery.

## 15 Transporting

### 15.1 Transporting the Lawn Mower

- ▶ Switch the lawn mower off.  
The blade must not be turning.
- ▶ Pull out the activation key and remove the battery.

#### Pushing the lawn mower

- ▶ Push the lawn mower forwards slowly and in a controlled manner.

#### Carrying the lawn mower

- ▶ Wear work gloves made from resistant material.

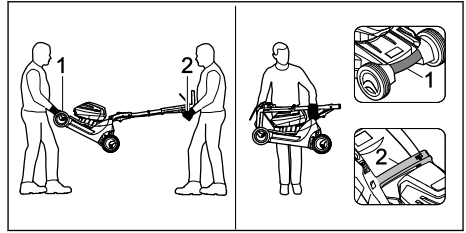

- ▶ If the lawn mower is being carried by two people:
  - ▶ One person holds the lawn mower by transport handle (1) using both hands and another person holds handlebar (2) using both hands.
  - ▶ The lawn mower must be lifted and carried by two people.
- ▶ If the lawn mower is being carried by one person:
  - ▶ Fold down the handlebar.
  - ▶ Hold the lawn mower with one hand on transport handle (1) and the other hand on handle (2).
  - ▶ Lift and carry the lawn mower.

#### Transporting the lawn mower in a vehicle

- ▶ Secure the lawn mower upright so that the lawn mower does not tip over and cannot move.

## 15.2 Transporting the Battery

- ▶ Switch off the mower and remove the battery.
- ▶ Make sure the battery is in a safe condition.
- ▶ Observe the following points when packing the battery:
  - The packaging must be non-conductive.
  - Make sure the battery cannot shift inside the packaging.
- ▶ Secure the packaging so that it cannot move.

The battery is subject to the requirements for the transport of dangerous goods. The battery is classified as UN 3480 (lithium-ion batteries) and has been tested in accordance with UN Manual of Tests and Criteria, Part III, sub-section 38.3.

For transport regulations see [www.stihl.com/safety-data-sheets](http://www.stihl.com/safety-data-sheets)

## 16 Storing

### 16.1 Storing the Lawn Mower

- ▶ Switch the lawn mower off, pull out the activation key and remove the battery.

- ▶ Store the lawn mower in accordance with the following conditions:
  - The lawn mower is out of reach of children.
  - The lawn mower is clean and dry.
  - The lawn mower cannot tip over.
  - The lawn mower cannot roll away.



## 16.2 Storing the Battery

STIHL recommends that you store the battery with a charge between 40% and 60% (2 LEDs glow green).

- ▶ Check the following points when storing the battery:
  - Battery is out of the reach of children.
  - Battery is clean and dry.
  - Battery is in an enclosed location.
  - Battery is stored separately from the mower and charger.
  - Battery is in non-conductive packaging.
  - Battery is in a temperature range between -10°C and +50°C.

## 17 Cleaning

### 17.1 Placing the Lawn Mower in the Cleaning Position

- ▶ Switch the lawn mower off, pull out the activation key and remove the battery.
- ▶ Place the lawn mower on a level surface.
- ▶ Detach the grass catcher box.
- ▶ Set the cutting height to the highest setting.  13.2
- ▶ Move the upper handlebar to the lowest position,  8.1.

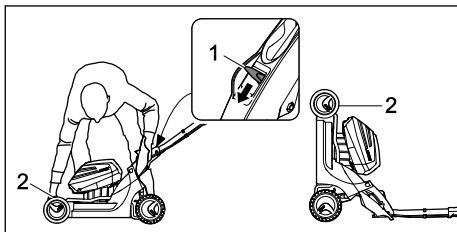

- ▶ Press lever (1) downwards with the left hand and hold.
- ▶ Hold the lawn mower at transport handle (2) with the right hand and upend.

### 17.2 Cleaning the Lawn Mower

- ▶ Switch the lawn mower off, pull out the activation key and remove the battery.
- ▶ Clean the lawn mower with a damp cloth.
- ▶ Clean the discharge chute with a soft brush or a damp cloth.

- ▶ Remove any foreign bodies from the battery compartment and clean the battery compartment with a damp cloth.
- ▶ Clean the electric contacts in the battery compartment with a paintbrush or a soft brush.
- ▶ Clean the ventilation slots with a paintbrush.
- ▶ Upend the lawn mower.
- ▶ Clean the area around the blade and the blade with a stick, a soft brush or a damp cloth.

### 17.3 Cleaning the Battery

- ▶ Clean the battery with a damp cloth.

## 18 Maintenance

### 18.1 Removing and Attaching the Blade

#### 18.1.1 Removing the Blade

- ▶ Switch the lawn mower off, pull out the activation key and remove the battery.
- ▶ Upend the lawn mower.

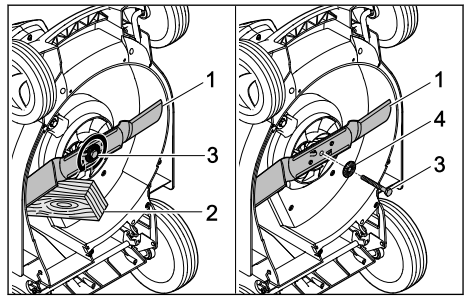

- ▶ Block blade (1) using a piece of wood (2).
- ▶ Unscrew screw (3) in the direction of the arrow and remove together with washer (4).
- ▶ Remove blade (1).
- ▶ Discard screw (3) and washer (4). Use a new screw and washer to attach blade (1).

#### 18.1.2 Attaching the Blade

- ▶ Switch the lawn mower off, pull out the activation key and remove the battery.
- ▶ Upend the lawn mower.

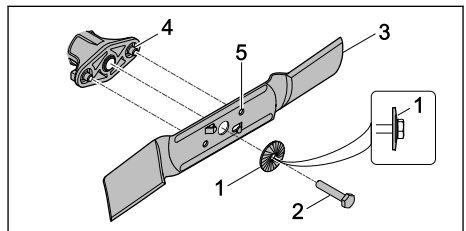

- ▶ Lay new washer (1) on new screw (2) with the convex side facing outwards.
- ▶ Apply Loctite 243 thread locker to the thread of screw (2).
- ▶ Position blade (3) so that the raised areas on contact area (4) engage in notches (5).
- ▶ Screw in screw (2) together with washer (1).

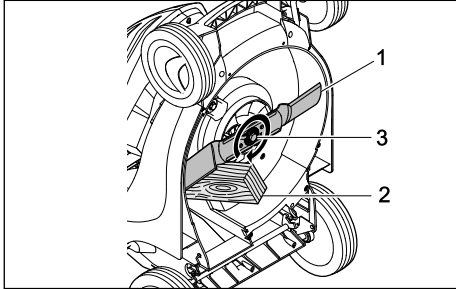

- ▶ Block blade (1) using a piece of wood (2).
- ▶ Tighten screw (3) to 65 Nm.

## 18.2 Sharpening and Balancing the Blade

Sharpening and balancing the blade correctly requires a lot of practice.

STIHL recommends having the blade sharpened and balanced by a STIHL specialist dealer.



### WARNING

- The cutting edges of the blade are sharp. This may result in the user cutting themselves.
  - ▶ Wear work gloves made from resistant material.

- ▶ Switch the lawn mower off, pull out the activation key and remove the battery.
- ▶ Upright the lawn mower.
- ▶ Remove the blade.
- ▶ Sharpen the blade. Observe the sharpening angle and cool the blade, **21.2**. Bluing of the blade during sharpening is not permitted.
- ▶ Attach the blade.
- ▶ If anything is unclear: consult a STIHL specialist dealer.

## 19 Repairing

### 19.1 Repairing the Mower and Battery

The mower, blade and battery cannot be repaired by the user.

- ▶ If the mower or the blade is damaged: Do not use your mower and contact your STIHL servicing dealer for assistance.
- ▶ If the battery has a malfunction or is damaged: Replace the battery.
- ▶ If safety labels are illegible or damaged: Have the labels replaced by a STIHL servicing dealer.

## 20 Troubleshooting

### 20.1 Remedying Lawn Mower or Battery Faults

Fault	LEDs on the battery	Cause	Remedy
The lawn mower does not start when switched on.	1 LED flashes green.	The battery charge state is too low.	▶ Charge the battery.
	1 LED illuminates red.	The battery is too warm or too cold.	▶ Pull out the activation key. ▶ Remove the battery. ▶ Allow the battery to cool down or warm up.
	3 LEDs flash red.	There is a fault in the lawn mower.	▶ Pull out the activation key. ▶ Remove the battery. ▶ Clean the electric contacts in the battery compartment. ▶ Fit the battery. ▶ Switch the lawn mower on.

Fault	LEDs on the battery	Cause	Remedy
			<ul style="list-style-type: none"> <li>▶ If 3 LEDs still flash red: do not use the lawn mower and consult a STIHL specialist dealer.</li> </ul>
	3 LEDs illuminate red.	The lawn mower is too warm.	<ul style="list-style-type: none"> <li>▶ Pull out the activation key.</li> <li>▶ Remove the battery.</li> <li>▶ Allow the lawn mower to cool down.</li> </ul>
	4 LEDs flash red.	There is a fault in the battery.	<ul style="list-style-type: none"> <li>▶ Remove the battery and fit it again.</li> <li>▶ Switch the lawn mower on.</li> <li>▶ If 4 LEDs still flash red: do not use the battery and consult a STIHL specialist dealer.</li> </ul>
		The electrical connection between the lawn mower and battery has been interrupted.	<ul style="list-style-type: none"> <li>▶ Pull out the activation key.</li> <li>▶ Remove the battery.</li> <li>▶ Clean the electric contacts in the battery compartment.</li> <li>▶ Insert the activation key.</li> <li>▶ Fit the battery.</li> </ul>
		The lawn mower or battery are damp.	<ul style="list-style-type: none"> <li>▶ Pull out the activation key.</li> <li>▶ Remove the battery.</li> <li>▶ Clean the lawn mower.</li> <li>▶ Allow the lawn mower or battery to dry.</li> </ul>
		The resistance at the blade is too great.	<ul style="list-style-type: none"> <li>▶ Set a higher cutting height.</li> <li>▶ Switch the lawn mower on in lower grass.</li> </ul>
		The area around the blade is blocked.	<ul style="list-style-type: none"> <li>▶ Clean the lawn mower.</li> </ul>
Self-propulsion is not working.		There is a fault in the self-propulsion mechanism.	<ul style="list-style-type: none"> <li>▶ Consult a STIHL specialist dealer.</li> </ul>
The lawn mower stops during operation.	3 LEDs illuminate red.	The lawn mower is too warm.	<ul style="list-style-type: none"> <li>▶ Pull out the activation key.</li> <li>▶ Remove the battery.</li> <li>▶ Allow the lawn mower to cool down.</li> <li>▶ Clean the lawn mower.</li> <li>▶ Do not switch the lawn mower on too frequently within a short time.</li> <li>▶ If working with self-propulsion engaged: switch off self-propulsion.</li> <li>▶ If working with self-propulsion disengaged: go forwards slower.</li> <li>▶ Set a higher cutting height.</li> <li>▶ Mow shorter grass.</li> </ul>
		The blade is blocked.	<ul style="list-style-type: none"> <li>▶ Pull out the activation key.</li> <li>▶ Remove the battery.</li> <li>▶ Clean the lawn mower.</li> </ul>
		There is an electrical fault.	<ul style="list-style-type: none"> <li>▶ Remove the battery and fit it again.</li> <li>▶ Switch the lawn mower on.</li> </ul>
The lawn mower vibrates excessively during operation.		The blade fastening screw is loose.	<ul style="list-style-type: none"> <li>▶ Tighten the screw.</li> </ul>
		The blade is not correctly balanced.	<ul style="list-style-type: none"> <li>▶ Sharpen and balance the blade.</li> </ul>
The lawn mower operating time is too short.		The battery is not fully charged.	<ul style="list-style-type: none"> <li>▶ Fully charge the battery.</li> </ul>

Fault	LEDs on the battery	Cause	Remedy
		The battery service life has been exceeded.	▶ Replace the battery.
		The area around the blade is blocked.	▶ Clean the lawn mower.
		The blade is blunt or worn.	▶ Sharpen and balance the blade.
		The resistance at the blade is too great.	▶ If working with self-propulsion engaged: switch off self-propulsion. ▶ If working with self-propulsion disengaged: go forwards slower. ▶ Set a higher cutting height. ▶ Mow shorter grass.
The battery gets stuck when fitting it into the battery compartment.		The guides or electric contacts in the battery compartment are dirty.	▶ Clean the lawn mower.
Charging fails to start after fitting the battery into the charger.	1 LED illuminates red.	The battery is too warm or too cold.	▶ Leave the battery inserted in the charger. Charging starts automatically as soon as the permissible temperature range is reached.
The grass has not been cut cleanly or the lawn is yellow.		The blade is blunt or worn.	▶ Sharpen and balance the blade.
		The resistance at the blade is too great.	▶ If working with self-propulsion engaged: switch off self-propulsion. ▶ If working with self-propulsion disengaged: go forwards slower. ▶ Set a higher cutting height. ▶ Mow shorter grass.

## 21 Specifications

### 21.1 STIHL RMA 443.2 VC, RMA 443.2 PV, RMA 448.2 VC, RMA 448.2 PV Lawn Mower

- Permissible battery: STIHL AP
- Weight without battery:
  - RMA 443.2 VC: 23.4 kg
  - RMA 443.2 PV: 23.6 kg
  - RMA 448.2 VC: 24.4 kg
  - RMA 448.2 PV: 24.6 kg
- Maximum grass catcher box capacity: 55 l
- Cutting width:
  - RMA 443.2 VC, RMA 443.2 PV: 41 cm
  - RMA 448.2 VC, RMA 448.2 PV: 46 cm
- Speed: 3,150 rpm
- Speed in ECO mode: 2,800 rpm
- Minimum driving speed: 2.0 km/h  
Maximum driving speed (depending on the battery used):
  - with AP 100: 3.0 km/h

- with AP 200: 3.7 km/h
- with AP 300: 4.5 km/h

For information on the battery life see [www.stihl.com/battery-life](http://www.stihl.com/battery-life).

### 21.2 Blade

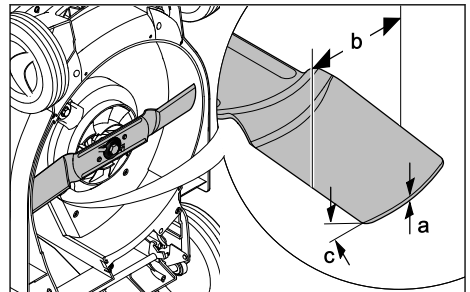

- Minimum thickness a: 2 mm
- Minimum width b: 55 mm
- Sharpening angle c: 30°



## 21.3 STIHL AP battery

- Battery Technology: Lithium-ion
- Voltage: 36 V
- Capacity in Ah: see rating label
- Energy content in Wh: see rating label
- Weight in kg: see rating label
- Permissible temperature range for operation and storage: -10°C to +50°C

## 21.4 Sound Values and Vibration Values

### RMA 443.2 VC, RMA 443.2 PV

The K value for the sound pressure level is 2 dB(A). The K value for the sound power level is 1.2 dB(A). The K value for the vibration values is 1.10 m/s<sup>2</sup>.

- Sound pressure level  $L_{pA}$  measured in accordance with EN 60335-2-77: 77 dB(A)
- Sound power level  $L_{WA}$  measured in accordance with 2000/14/EC: 90.2 dB(A)
- Vibration value  $a_{hv}$  measured in accordance with EN 60335-2-77, handlebar: 2.20 m/s<sup>2</sup>

### RMA 448.2 VC, RMA 448.2 PV

The K value for the sound pressure level is 2 dB(A). The K value for the sound power level is 1.2 dB(A). The K value for the vibration values is 0.9 m/s<sup>2</sup>.

- Sound pressure level  $L_{pA}$  measured in accordance with EN 60335-2-77: 82 dB(A)
- Sound power level  $L_{WA}$  measured in accordance with 2000/14/EC: 94.2 dB(A)
- Vibration value  $a_{hv}$  measured in accordance with EN 60335-2-77, handlebar: 1.8 m/s<sup>2</sup>

The indicated vibration values have been measured in accordance with a standardised test method and can be used for the purpose of comparing electrical appliances. The actual vibration values that occur may deviate from the indicated values, depending on the type of application. The indicated vibration values can be used for an initial assessment of the vibration load. The actual vibration load must be assessed. Times during which the electrical appliance is switched off, along with times in which it is switched on but running without load, can also be taken into consideration.

For information on compliance with Employers' Vibration Directive 2002/44/EC see [www.stihl.com/vib](http://www.stihl.com/vib).

## 21.5 REACH

REACH is an EC regulation and stands for the Registration, Evaluation, Authorisation and Restriction of Chemical substances.

For information on compliance with the REACH regulation see [www.stihl.com/reach](http://www.stihl.com/reach).

## 22 Spare Parts and Accessories

### 22.1 Spare parts and accessories

**STIHL**  These symbols indicate original STIHL spare parts and original STIHL accessories.

STIHL recommends the use of original STIHL spare parts and accessories.

Despite ongoing market observation, STIHL is unable to judge the reliability, safety and suitability of other manufacturers' spare parts and accessories; accordingly, STIHL cannot warrant for the use of those parts.

Original STIHL spare parts and original STIHL accessories are available from STIHL dealers.

### 22.2 Essential Spare Parts

- Blade RMA 443.2 VC, RMA 443.2 PV: 6338 702 0130
- Blade RMA 448.2 VC, RMA 448.2 PV: 6358 702 0115
- Blade fastening screw: 9008 319 9028
- Washer: 0000 702 6600

## 23 Disposal

### 23.1 Disposing of the Lawn Mower

Information on disposal is available from a STIHL specialist dealer.

- ▶ Dispose of the lawn mower, blade, accessories and packaging in accordance with regulations and in an environmentally friendly manner.

## 24 EC Declaration of Conformity

### 24.1 STIHL RMA 443.2 VC, RMA 443.2 PV, RMA 448.2 VC, RMA 448.2 PV Lawn Mower

STIHL Tirol GmbH  
Hans Peter Stihl-Strasse 5  
6336 Langkampfen

## Austria

declares under our sole responsibility that

- design: cordless lawn mower
  - manufacturer's brand: STIHL
  - type: RMA 443.2 VC, RMA 443.2 PV, RMA 448.2 VC, RMA 448.2 PV
- serial number:
- RMA 443.2 VC, RMA 443.2 PV: 6338
  - RMA 448.2 VC, RMA 448.2 PV: 6358

complies with the relevant provisions of Directives 2000/14/EC, 2006/42/EC, 2014/30/EU and 2011/65/EU and has been developed and manufactured in accordance with the versions of the following standards valid on the date of manufacture: EN 60335-1, EN 60335-2-77, EN 55014-1 and EN 55014-2.

Name and address of relevant, named location:  
TÜV Rheinland LGA Products GmbH  
Tillystrasse 2  
D-90431 Nuremberg

The measured and guaranteed sound power levels were determined in accordance with Directive 2000/14/EC, Appendix VIII.

- Measured sound power level RMA 443.2 VC, RMA 443.2 PV: 90.2 dB(A)
- Guaranteed sound power level RMA 443.2 VC, RMA 443.2 PV: 91 dB(A)
- Measured sound power level RMA 448.2 VC, RMA 448.2 PV: 94.2 dB(A)
- Guaranteed sound power level RMA 448.2 VC, RMA 448.2 PV: 95 dB(A)

The technical documents are stored in the Product Approval department at STIHL Tirol GmbH.

The year of manufacture and machine number are indicated on the lawn mower.

Langkampfen, 02.01.2020

STIHL Tirol GmbH

  
p.p.

Matthias Fleischer, Head of Research and Development Division

  
p.p.

Sven Zimmermann, Head of Quality Division

## 24.2 Importer for Great Britain

ANDREAS STIHL Ltd.

Stihl House  
Stanhope Road  
CAMBERLEY  
SURREY GU15 3YT  
Great Britain

## 25 Safety Information for Lawn Mowers

### 25.1 Introduction

This chapter describes the general safety instructions preformulated in the standard EN 60335-2-77, Annex EE, for electrically operated lawn mowers.



#### WARNING

- **Read all the safety instructions, instructions, illustrations and technical data provided with the lawn mower.** Failure to comply with the following instructions may cause electrical shock, fire and/or serious injury. **Keep all safety instructions and instructions for the future.**

### 25.2 Training

- a) Read the instruction manual carefully. Ensure that you are familiar with the controls and the correct use of the machine;
- b) Never allow children or other persons who are not familiar with the instructions for use to use the lawn mower. Local regulations may specify a minimum age for users;
- c) Never mow in the vicinity of other persons, particularly children or animals;
- d) Be aware that the person operating the machine or the user is responsible for accidents involving third parties or their property.

### 25.3 Preparatory Measures

- a) Always wear sturdy shoes and long trousers when operating the machine. Never operate the machine barefoot or in lightweight sandals. Avoid wearing loose clothing or clothing with hanging cords or belts.
- b) Inspect the area on which the machine is to be used and remove any objects that could be taken in and thrown up by the machine.
- c) Before using the machine, always visually inspect the cutting blade, the retaining pins and the entire cutting unit for wear or damage. To avoid imbalance, worn or damaged cutting blades and retaining pins must be replaced in

pairs. Worn or damaged warning signs must be replaced.

## 25.4 Handling

- a) Only mow during the day or with good artificial light.
- b) If possible, avoid using the machine when the grass is wet.
- c) Always ensure good stability on slopes.
- d) Operate the machine only at walking pace.
- e) Only mow across and never up or down the slope.
- f) Be particularly careful when changing direction on a slope.
- g) Do not mow on excessively steep slopes.
- h) Be particularly careful when turning the lawn mower around or pulling it towards you.
- i) Stop the cutting blade(s) when the machine needs to be tilted for transportation over surfaces other than grass and when moving the lawn mower from and to the area to be mown.
- j) Never use the lawn mower with damaged safety devices or protective grilles or without attached safety devices, e.g. deflectors and/or grass-catching units.
- k) Exercise care when starting or pressing the starting switch and observe the manufacturer's instructions. Ensure that you keep your feet far enough away from the cutting blade(s).
- l) The lawn mower must not be tilted when starting it, unless the lawn mower needs to be lifted during the process. In this case, only tilt it as far as is absolutely necessary and only raise the side facing away from the user.
- m) Do not start the motor when you are standing ) in front of the discharge chute.
- n) Never put hands or feet on or underneath rotating parts. Always keep away from the discharge opening.
- o) Never lift or carry a lawn mower with the motor running.
- p) Stop the motor and pull out the starting key. Ensure that all moving parts have come to a complete stop:
  - whenever you leave the lawn mower;
  - before remedying blockages, including those in the discharge chute;
  - before checking, cleaning or working on the lawn mower;
  - after hitting a foreign object. Inspect the lawn mower for damage and perform the

necessary repairs before re-starting and using the lawn mower.

If the lawn mower begins to vibrate excessively, it must be checked immediately.

- Check for damage;
- make the necessary repairs to damaged parts;
- ensure that all screws, pins and bolts are tightly fastened.

## 25.5 Maintenance and Storage

- a) Ensure that all nuts, pins and bolts are tightly fastened and that the machine is in a safe working condition.
- b) Check the grass-catching unit regularly for wear or loss of functionality.
- c) In the interests of safety, replace all worn or damaged parts.
- d) Be aware that on machines with more than one cutting blade, the movement of one cutting blade can cause the other cutting blade to turn.
- e) Ensure when adjusting the machine that your fingers do not become pinched between moving cutting blades and stationary parts of the machine.
- f) Allow the motor to cool down before storing the machine.
- g) Note when maintaining the cutting blades that the cutting blades can be moved even if the power source is switched off.
- h) In the interests of safety, replace all worn or damaged parts. Only use genuine spare parts and accessories.

## Table des matières

1	Préface.....	47
2	Informations concernant la présente Notice d'emploi.....	47
3	Vue d'ensemble.....	48
4	Prescriptions de sécurité.....	49
5	Préparation de la tondeuse.....	55
6	Recharge de la batterie et DEL.....	55
7	Assemblage de la tondeuse à gazon.....	56
8	Réglage de la tondeuse pour l'utilisateur..	57
9	Introduction et extraction de la batterie.....	57
10	Insertion et retrait de la clé de sécurité.....	58
11	Mise en marche et arrêt de la tondeuse à gazon.....	58
12	Contrôle de la tondeuse et de la batterie..	59
13	Utilisation de la tondeuse.....	60

14	Après le travail.....	61
15	Transport.....	61
16	Rangement.....	62
17	Nettoyage.....	62
18	Maintenance.....	63
19	Réparation.....	64
20	Dépannage.....	64
21	Caractéristiques techniques.....	66
22	Pièces de rechange et accessoires.....	67
23	Mise au rebut.....	67
24	Déclaration de conformité UE.....	67
25	Adresses.....	68
26	Prescriptions de sécurité pour les tondeuses.....	69

## 1 Préface

Chère cliente, cher client,

Nous vous remercions d'avoir choisi un produit STIHL. Dans le développement et la fabrication de nos produits, nous mettons tout en œuvre pour garantir une excellente qualité répondant aux besoins de nos clients. Nos produits se distinguent par une grande fiabilité, même en cas de sollicitations extrêmes.

STIHL garantit également la plus haute qualité au niveau du service après-vente. Nos revendeurs spécialisés fournissent des conseils compétents, aident nos clients à se familiariser avec nos produits et assurent une assistance technique complète.

STIHL se déclare résolument en faveur d'un développement durable et d'une gestion responsable de la nature. La présente Notice d'emploi vous aidera à utiliser votre produit STIHL en toute sécurité et dans le respect de l'environnement, pendant toute sa longue durée de vie.

Nous vous remercions de votre confiance et vous souhaitons beaucoup de plaisir avec votre produit STIHL.



Dr. Nikolas Stihl

**IMPORTANT ! LIRE CETTE NOTICE AVANT D'UTILISER CE PRODUIT ET LA CONSERVER PRÉCIEUSEMENT.**

## 2 Informations concernant la présente Notice d'emploi

### 2.1 Documents applicables

Le présent manuel d'utilisation est une notice originale du fabricant conformément à la directive de l'Union Européenne 2006/42/EC.

Les consignes de sécurité locales s'appliquent.

- ▶ Outre le présent manuel d'utilisation, lire, comprendre et conserver les documents suivants :
  - Consignes de sécurité de la batterie STIHL AP
  - Manuel d'utilisation des chargeurs STIHL AL 101, 300, 500
  - Informations de sécurité pour les batteries STIHL et les produits avec batterie intégrée : [www.stihl.com/safety-data-sheets](http://www.stihl.com/safety-data-sheets)

### 2.2 Marquage des avertissements dans le texte



#### DANGER

- Attire l'attention sur des dangers causant des blessures graves, voire mortelles.
  - ▶ Les mesures indiquées peuvent éviter des blessures graves, voire mortelles.



#### AVERTISSEMENT

- Attire l'attention sur des dangers qui **peuvent** causer des blessures graves, voire mortelles.
  - ▶ Les mesures indiquées peuvent éviter des blessures graves, voire mortelles.

AV/S

- Attire l'attention sur des dangers pouvant causer des dégâts matériels.
  - ▶ Les mesures indiquées peuvent éviter des dégâts matériels.

### 2.3 Symboles employés dans le texte



Ce symbole renvoie à un chapitre de la présente Notice d'emploi.

## 3 Vue d'ensemble

### 3.1 Tondeuse et batterie

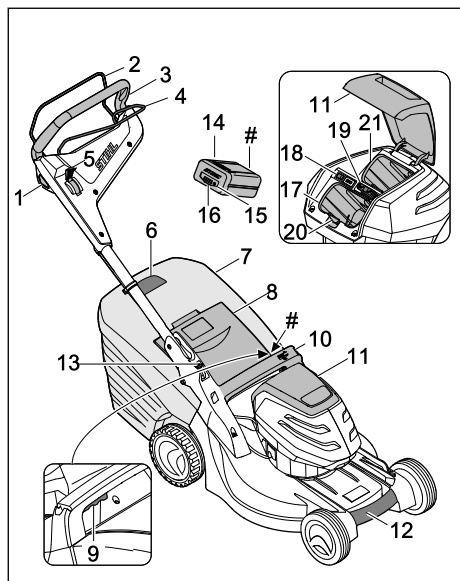

#### 1 Bouton de blocage

Le bouton de blocage active et désactive les lames en même temps que l'arceau de commande de tonte.

#### 2 Arceau de commande de tonte

L'arceau de commande de tonte active et désactive les lames en même temps que le bouton de blocage.

#### 3 Guidon

Le guidon permet de tenir, de guider et de transporter la tondeuse.

#### 4 Arceau de commande d'entraînement

L'arceau de commande d'entraînement active et désactive l'entraînement.

#### 5 Levier

Le levier permet de régler la vitesse de l'entraînement.

#### 6 Témoin du niveau de remplissage

Le témoin du niveau de remplissage indique le niveau de remplissage du bac de ramassage.

#### 7 Bac de ramassage

Le bac de ramassage recueille l'herbe coupée.

#### 8 Volet d'éjection

Le volet d'éjection obture le canal d'éjection.

#### 9 Levier

Le levier permet de régler la hauteur de coupe.

#### 10 Poignée

La poignée permet de maintenir la tondeuse lors du réglage de la hauteur de coupe et de transporter la tondeuse.

#### 11 Volet

Le volet couvre la batterie et la clé de sécurité.

#### 12 Poignée de transport

La poignée de transport sert à transporter la tondeuse.

#### 13 Levier

Le levier permet de régler et de replier le guidon.

#### 14 Batterie

La batterie alimente la tondeuse en énergie.

#### 15 Bouton-poussoir

Le bouton-poussoir active les voyants sur la batterie.

#### 16 Voyants

Les voyants indiquent le niveau de charge de la batterie et les dysfonctionnements.

#### 17 Compartiment batterie

Le compartiment batterie accueille la batterie.

#### 18 Interrupteur ECO

L'interrupteur ECO active et désactive le mode ECO.

#### 19 Clé de sécurité

La clé de sécurité active la tondeuse.

20 Le levier d'arrêt maintient la batterie dans le compartiment batterie.

**RMA 443.2 PV, RMA 448.2 PV :**

#### 21 Compartiment batterie

Le compartiment batterie accueille une deuxième batterie.

**RMA 443.2 VC, RMA 448.2 VC :**

#### 21 Compartiment de transport

Le compartiment de transport accueille une batterie de rechange.

#### # Plaque signalétique avec numéro de machine

### 3.2 Symboles

Les symboles peuvent se trouver sur la tondeuse et sur la batterie. Ils ont la signification suivante :



Ce symbole représente la clé de sécurité.



Ce symbole représente le logement de la clé.



Ce symbole représente l'interrupteur ECO.



Ce symbole représente la levier de réglage de la hauteur de coupe.



Ce symbole indique le poids de la tondeuse sans batterie.



1 voyant est allumé en rouge. La batterie est trop chaude ou trop froide.



4 voyants clignotent en rouge. La batterie présente une anomalie.



Niveau de puissance acoustique garanti conformément à la directive 2000/14/EC en dB(A) pour pouvoir comparer les émissions sonores des produits.



La mention en regard du symbole indique la teneur énergétique de la batterie conformément à la spécification du fabricant des cellules. La teneur énergétique disponible lors de l'utilisation est plus faible.



Ne pas jeter le produit avec les ordures ménagères.

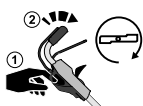

Activer et désactiver la lame.



Régler la vitesse de déplacement.



Dans cette position, la tondeuse roule à la vitesse maximale.



Dans cette position, la tondeuse roule à la vitesse minimale.

## 4 Prescriptions de sécurité

### 4.1 Symboles d'avertissement

Les symboles d'avertissement se trouvant sur la tondeuse ou sur la batterie ont la signification suivante :



Respecter toutes les consignes de sécurité et les mesures associées.



Lire, comprendre et conserver le manuel d'utilisation.



Prendre garde aux projections d'objets. Garder ses distances et tenir toute autre personne à l'écart.



Ne pas toucher la lame en rotation.



Enlever la batterie lors des interruptions de travail, du transport, du remisage, de l'entretien ou des réparations.



Retirer la clé de sécurité lors des interruptions de travail, du transport, du remisage, de l'entretien ou des réparations.



Respecter la distance de sécurité.



Protéger la batterie de la chaleur et du feu.



Ne pas immerger la batterie dans des liquides.



Respecter la plage de température autorisée de la batterie.

### 4.2 Utilisation conforme du produit

La tondeuse STIHL RMA 443 VC, RMA 443 PV, RMA 448 VC ou RMA 448 PV est destinée à la tonte d'herbe sèche.

La tondeuse est alimentée en énergie par une batterie STIHL AP.

## ▲ AVERTISSEMENT

- Les batteries non homologuées par STIHL pour cette tondeuse risquent de provoquer des incendies et des explosions. Les personnes risquent des blessures graves, voire la mort et des dommages matériels peuvent survenir.
  - Utiliser la tondeuse avec une batterie STIHL AP.
- En cas d'utilisation non conforme de la tondeuse ou de la batterie, les personnes risquent des blessures graves, voire la mort et des dommages matériels peuvent survenir.

- ▶ Utiliser la tondeuse et la batterie comme indiqué dans le présent manuel d'utilisation.

### 4.3 Exigences concernant l'utilisateur

#### ▲ AVERTISSEMENT

- Les personnes sans expérience ne peuvent pas percevoir les dangers liés à la tondeuse et de la batterie, ni en évaluer les risques. L'utilisateur ou d'autres personnes risquent des blessures graves, voire la mort.



- ▶ Lire, comprendre et conserver le manuel d'utilisation.

- ▶ Si la tondeuse ou la batterie sont confiées à une autre personne : lui remettre le manuel d'utilisation.
- ▶ Veiller à ce que l'utilisateur respecte les exigences suivantes :
  - L'utilisateur est reposé.
  - L'utilisateur possède les capacités physiques, sensorielles et mentales pour pouvoir se servir de la tondeuse et de la batterie. Si les capacités physiques, sensorielles ou mentales de l'utilisateur sont limitées, ce dernier doit utiliser l'appareil uniquement sous la surveillance ou selon les instructions d'une personne responsable.
  - L'utilisateur est en mesure de reconnaître et d'évaluer les dangers liés à la tondeuse et à la batterie.
  - L'utilisateur est responsable des accidents et des dommages éventuels.
  - L'utilisateur est majeur ou a été formé conformément aux réglementations nationales en vigueur.
  - L'utilisateur a obtenu d'un revendeur spécialisé STIHL ou d'une personne qualifiée les instructions nécessaires à la première utilisation de la tondeuse.
  - L'utilisateur ne se trouve pas sous l'influence d'alcool, de médicaments ni de drogue.
- ▶ En cas de doute : demander conseil à un revendeur spécialisé STIHL.

### 4.4 Vêtements et équipement

#### ▲ AVERTISSEMENT

- Pendant l'utilisation, des objets peuvent être projetés à vitesse élevée. L'utilisateur peut être blessé.
  - ▶ Porter un pantalon en tissu résistant.

- De la poussière peut être soulevée lors de l'utilisation. L'inspiration de poussière est dangereuse pour la santé et peut donner lieu à des réactions allergiques.
  - ▶ En cas de soulèvement de poussière, porter un masque de protection antipoussière.
- Des vêtements inappropriés peuvent s'accrocher dans les branchages, les broussailles et dans la tondeuse. S'il ne porte pas les vêtements appropriés, l'utilisateur risque des blessures graves.
  - ▶ Porter des vêtements ajustés.
  - ▶ Retirer écharpes et bijoux.
- Lors du nettoyage, de l'entretien ou du transport, l'utilisateur peut entrer en contact avec la lame. L'utilisateur peut être blessé.
  - ▶ Porter des gants de protection en matière résistante.
- L'utilisateur risque de glisser s'il ne porte pas les chaussures de sécurité appropriées. L'utilisateur peut être blessé.
  - ▶ Porter des chaussures de sécurité solides et fermées avec semelle antidérapante.
- Pendant l'affûtage de la lame, des particules de matériau peuvent être projetés. L'utilisateur peut être blessé.
  - ▶ Porter des lunettes de protection ajustées. Les lunettes de protection appropriées disponibles dans le commerce sont certifiées conformément à la norme EN 166 ou aux dispositions nationales en vigueur et portent le marquage correspondant.
  - ▶ Porter des gants de protection en matière résistante.

### 4.5 Aire de travail et voisinage

#### 4.5.1 Tondeuse

#### ▲ AVERTISSEMENT

- Les personnes n'intervenant pas dans l'utilisation de la tondeuse, les enfants et les animaux ne peuvent pas percevoir les dangers potentiels ni évaluer les risques liés à la projection d'objets. Les personnes n'intervenant pas dans l'utilisation de l'appareil, les enfants et les animaux risquent des blessures graves et des dommages matériels peuvent survenir.



- ▶ Tenir les personnes n'intervenant pas dans l'utilisation de l'appareil, les enfants et les animaux éloignés de la zone de danger.

- ▶ Respecter une distance de sécurité par rapport aux objets.
- ▶ Ne pas laisser la tondeuse sans surveillance.



- ▶ Veiller à ce que les enfants ne puissent pas jouer avec la tondeuse.
- La tondeuse n'est pas protégée contre l'eau. Si l'appareil est utilisé sous la pluie ou dans un environnement humide, un choc électrique peut se produire. L'utilisateur risque de se blesser et la tondeuse d'être endommagée.
  - ▶ Ne pas travailler en cas de pluie ou dans un environnement humide.
  - ▶ Ne pas tondre de l'herbe mouillée.
- Les composants électriques de la tondeuse peuvent générer des étincelles. Dans un environnement facilement inflammable et explosif, les étincelles risquent de déclencher des incendies et des explosions. Les personnes risquent des blessures graves, voire la mort et des dommages matériels peuvent survenir.
  - ▶ Ne pas utiliser dans un environnement facilement inflammable et explosif.

#### 4.5.2 Batterie

### ▲ AVERTISSEMENT

- Les personnes n'intervenant pas dans l'utilisation, les enfants et les animaux ne peuvent pas déceler, ni évaluer les risques liés à la batterie. Les personnes n'intervenant pas dans l'utilisation, les enfants et les animaux peuvent être gravement blessés.
  - ▶ Tenir les personnes non impliquées, les enfants et les animaux éloignés.
  - ▶ Ne pas laisser la batterie sans surveillance.
  - ▶ Veiller à ce que les enfants ne puissent pas jouer avec la batterie.
- La batterie n'est pas protégée contre tous les facteurs ambiants. Si la batterie est exposée à certains facteurs ambiants, elle peut s'enflammer ou exploser. Les personnes peuvent être gravement blessées et des dommages matériels peuvent survenir.



- ▶ Protéger la batterie de la chaleur et du feu.
- ▶ Ne pas jeter la batterie au feu.



- ▶ Utiliser et stocker la batterie dans une plage de température comprise entre - 10 °C et + 50 °C.



- ▶ Ne pas immerger la batterie dans des liquides.

- ▶ Tenir la batterie à l'écart des objets métalliques.
- ▶ Ne pas soumettre la batterie à une pression élevée.

- ▶ Ne pas exposer la batterie à des micro-ondes.
- ▶ Protéger la batterie des produits chimiques et des sels.

## 4.6 Bon état pour une utilisation en toute sécurité

### 4.6.1 Tondeuse

La tondeuse est en bon état de fonctionnement si les conditions suivantes sont réunies :

- La tondeuse est intacte.
- La tondeuse est propre et sèche.
- Les éléments de commande fonctionnent et n'ont pas été modifiés.
- La lame est montée correctement.
- Des accessoires d'origine STIHL adaptés sont montés sur cette tondeuse.
- Les accessoires sont montés correctement.



### ▲ AVERTISSEMENT

- Des composants ne peuvent plus fonctionner correctement s'ils sont en mauvais état de fonctionnement et des dispositifs de sécurité peuvent être désactivés. Les personnes risquent des blessures graves, voire la mort.
  - ▶ Utiliser une tondeuse intacte.
  - ▶ Si la tondeuse est sale ou humide : nettoyer la tondeuse et la laisser sécher.
  - ▶ Ne pas modifier la tondeuse.
  - ▶ Si les éléments de commande ne fonctionnent pas : ne pas utiliser la tondeuse.
  - ▶ Monter des accessoires d'origine STIHL adaptés à cette tondeuse.
  - ▶ Monter la lame comme indiqué dans le présent manuel d'utilisation.
  - ▶ Monter les accessoires comme indiqué dans le présent manuel d'utilisation ou dans celui de l'accessoire correspondant.
  - ▶ Ne pas introduire d'objets dans les ouvertures de la tondeuse.
  - ▶ Ne pas relier ni court-circuiter les contacts du logement de la clé avec des objets métalliques.
  - ▶ Remplacer les pictogrammes usés ou endommagés.
  - ▶ En cas de doute : demander conseil à un revendeur spécialisé STIHL.

### 4.6.2 Lame

La lame est en bon état de fonctionnement si les conditions suivantes sont réunies :

- La lame et les pièces de fixation sont intactes.
- La lame n'est pas déformée.
- La lame est montée correctement.
- La lame est correctement affûtée.

- La lame ne présente aucune ébarbure.
- La lame est correctement équilibrée.
- L'épaisseur et la largeur minimales de la lame sont respectées,  21.2.
- L'angle de coupe est respecté,  21.2.

## ▲ AVERTISSEMENT

- Si l'état et le fonctionnement de la lame ne respectent pas les conditions sécurité, des pièces risquent de se desserrer et d'être projetées. Les personnes risquent des blessures graves.
  - ▶ Travailler avec une lame intacte et des pièces de fixation en parfait état.
  - ▶ Monter la lame correctement.
  - ▶ Affûter la lame correctement.
  - ▶ Si l'épaisseur et la largeur de la lame sont inférieures aux valeurs minimales : remplacer la lame.
  - ▶ Faire équilibrer la lame par un revendeur spécialisé STIHL.
  - ▶ En cas de doute : demander conseil à un revendeur spécialisé STIHL.

### 4.6.3 Batterie

La batterie est dans un état conforme aux règles de sécurité si les conditions suivantes sont réunies :

- La batterie est intacte.
- La batterie est propre et sèche.
- La batterie fonctionne et est intacte.

## ▲ AVERTISSEMENT

- La batterie ne peut plus fonctionner en toute sécurité si elle n'est pas dans un état conforme aux règles de sécurité. Les personnes risquent des blessures graves.
  - ▶ Utiliser une batterie intacte et en parfait état de fonctionnement.
  - ▶ Ne pas recharger une batterie endommagée ou défectueuse.
  - ▶ Si la batterie est sale ou humide : nettoyer la batterie et la laisser sécher.
  - ▶ Ne pas modifier la batterie.
  - ▶ Ne pas introduire d'objets dans les ouvertures de la batterie.
  - ▶ Ne pas relier et ne pas court-circuiter les contacts électriques de la batterie avec des objets métalliques.
  - ▶ Ne pas ouvrir la batterie.
  - ▶ Remplacer les pictogrammes usés ou endommagés.
- Du liquide peut s'écouler d'une batterie endommagée. Si le liquide entre en contact avec la peau ou les yeux, ceux-ci peuvent être irrités.

- ▶ Éviter tout contact avec le liquide.
- ▶ En cas de contact avec la peau : rincer abondamment les parties de la peau concernées à l'eau savonneuse.
- ▶ En cas de contact avec les yeux : rincer les yeux abondamment à l'eau claire pendant 15 minutes au moins, puis consulter un médecin.
- Une batterie endommagée ou défectueuse peut dégager une odeur inhabituelle, de la fumée ou peut brûler. Les personnes risquent des blessures graves, voire la mort et des dommages matériels peuvent survenir.
  - ▶ Si la batterie dégage une odeur inhabituelle ou de la fumée : ne pas utiliser la batterie et la tenir éloignée de substances inflammables.
  - ▶ Si la batterie brûle : essayer d'éteindre la batterie en feu à l'aide d'un extincteur ou avec de l'eau.

## 4.7 Utilisation

### ▲ AVERTISSEMENT

- Dans certaines situations, il est possible que l'utilisateur ne puisse plus travailler en toute concentration. L'utilisateur risque de trébucher, de tomber et de gravement se blesser.
  - ▶ Travailler avec calme et de façon réfléchie.
  - ▶ Si les conditions de lumière et de visibilité sont mauvaises : ne pas utiliser la tondeuse.
  - ▶ Utiliser la tondeuse seule.
  - ▶ Faire attention aux obstacles.
  - ▶ Ne pas basculer la tondeuse.
  - ▶ Se positionner sur le sol de manière stable et garder l'équilibre.
  - ▶ En cas de signes de fatigue : faire une pause.
  - ▶ En cas de tonte sur un terrain en pente : tondre perpendiculairement à la pente.
  - ▶ Ne pas tondre sur des pentes raides.
- La lame en rotation peut couper l'utilisateur. L'utilisateur risque des blessures graves.
  - ▶ Ne pas toucher la lame en rotation.
  - ▶ Si la lame est bloquée par un objet : arrêter la tondeuse, retirer la clé de sécurité et enlever la batterie. Alors seulement, retirer l'objet.
- Si l'entraînement n'est pas utilisé lors de la tonte, il risque de s'activer involontairement, ce qui mettrait la tondeuse en mouvement. Les personnes risquent de se blesser gravement et des dommages matériels peuvent survenir.



- ▶ Actionner l'arceau de commande unique-ment pour activer l'entraînement.
- Si la tondeuse présente un comportement différent ou inhabituel pendant l'utilisation, il est possible que son état ne respecte pas les conditions de sécurité. Les personnes risquent de se blesser gravement et des dommages matériels peuvent survenir.
  - ▶ Arrêter de tondre, retirer la clé de sécurité et la batterie et demander conseil à un revendeur spécialisé STIHL.
- Lors de son utilisation, la tondeuse peut générer des vibrations.
  - ▶ Porter des gants.
  - ▶ Faire des pauses.
  - ▶ En cas de signes de troubles de la circulation sanguine : consulter un médecin.
- Si la lame rencontre un corps étranger lors de la tonte, celui-ci peut être endommagé ou projeté à vitesse élevée, en entier ou en plusieurs morceaux. Des personnes risquent de se blesser et des dommages matériels peuvent survenir.
  - ▶ Retirer les corps étrangers de la zone de travail.
- Une fois l'arceau de commande d'entraînement relâché, la lame continue de tourner un court instant. Les personnes risquent des blessures graves.
  - ▶ Attendre que la lame ne tourne plus.
- Si la lame en rotation rencontre un objet dur, des étincelles peuvent se produire. Dans un environnement facilement inflammable, les étincelles risquent de déclencher des incendies. Les personnes risquent des blessures graves, voire la mort et des dommages matériels peuvent survenir.
  - ▶ Ne pas travailler dans un environnement facilement inflammable.
- Si la tondeuse est arrêtée sur des zones en pente, elle peut se mettre à rouler involontairement. Des personnes risquent de se blesser et des dommages matériels peuvent survenir.
  - ▶ Ne relâcher la tondeuse que lorsqu'elle se trouve sur une zone plane et ne peut pas se mettre à rouler d'elle-même.
- Si des objets sont fixés sur le guidon, la tondeuse peut basculer sous le poids supplémentaire. Des personnes risquent de se blesser et des dommages matériels peuvent survenir.
  - ▶ Ne fixer aucun objet sur le guidon.

## **▲ DANGER**

- En cas d'utilisation à proximité de câbles électriques, la lame risque de les toucher et de les

endommager. L'utilisateur risque des blessures graves, voire la mort.

- ▶ Ne pas utiliser à proximité de câbles électriques.
- En cas d'utilisation lors d'un orage, l'utilisateur peut être touché par la foudre. L'utilisateur risque des blessures graves, voire la mort.
  - ▶ En cas d'orage : ne pas tondre.

## 4.8 Transport

### 4.8.1 Tondeuse

## **▲ AVERTISSEMENT**

- Pendant le transport, la tondeuse peut se renverser ou bouger. Des personnes risquent de se blesser et des dommages matériels peuvent survenir.



- ▶ Enlever la clé de sécurité.



- ▶ Retirer la batterie.

- ▶ Sécuriser la tondeuse avec des sangles, des courroies ou un filet de sorte qu'elle ne bascule pas et ne puisse pas bouger.
- Si lors du transport avec l'entraînement désactivé, la clé de sécurité et la batterie sont en place, l'entraînement risque d'être activé involontairement, ce qui mettrait la tondeuse en mouvement. Les personnes peuvent être gravement blessées et des dommages matériels peuvent survenir.



- ▶ Enlever la clé de sécurité.



- ▶ Retirer la batterie.

### 4.8.2 Batterie

## **▲ AVERTISSEMENT**

- La batterie n'est pas protégée contre toutes les influences de l'environnement. Si la batterie est exposée à certaines influences de l'environnement, elle risque d'être endommagée et cela peut causer des dégâts matériels.
  - ▶ Ne pas transporter une batterie endommagée.
  - ▶ Transporter la batterie dans un emballage non-conducteur d'électricité.

- Au cours du transport, la batterie risque de se renverser ou de se déplacer. Cela peut causer des dégâts matériels et des personnes risquent d'être blessées.
  - ▶ Immobiliser la batterie dans l'emballage de telle sorte qu'elle ne puisse pas se déplacer.
  - ▶ Assurer l'emballage de telle sorte qu'il ne puisse pas se déplacer.

## 4.9 Rangement

### 4.9.1 Tondeuse

#### ▲ AVERTISSEMENT

- Les enfants ne sont pas en capacité de reconnaître et d'évaluer les dangers de la tondeuse. Les enfants risquent des blessures graves.



- ▶ Enlever la clé de sécurité.



- ▶ Retirer la batterie.

- ▶ Conserver la tondeuse hors de portée des enfants.

- Les contacts électriques de la tondeuse et les pièces métalliques peuvent subir une corrosion due à l'humidité. La tondeuse peut être endommagée.



- ▶ Enlever la clé de sécurité.



- ▶ Retirer la batterie.

- ▶ Conserver la tondeuse au propre et au sec.

- Si la clé de sécurité et la batterie sont en place pendant l'entreposage, la lame et l'entraînement risquent de s'activer involontairement, ce qui mettrait la tondeuse en mouvement. Les personnes risquent de se blesser gravement et des dommages matériels peuvent survenir.



- ▶ Enlever la clé de sécurité.



- ▶ Retirer la batterie.

- Si la tondeuse est remise sur des surfaces en pente, elle peut se mettre à rouler involontairement. Des personnes risquent de se bles-

ser et des dommages matériels peuvent survenir.

- ▶ Remiser la tondeuse uniquement sur des surfaces planes.

### 4.9.2 Batterie

#### ▲ AVERTISSEMENT

- Les enfants ne sont pas en mesure de reconnaître et d'évaluer les dangers de la batterie. Les enfants risquent des blessures graves.
  - ▶ Conserver la batterie hors de portée des enfants.
- La batterie n'est pas protégée contre tous les facteurs ambiants. Si la batterie est exposée à certains facteurs ambiants, elle peut être endommagée.
  - ▶ Conserver la batterie au propre et au sec.
  - ▶ Conserver la batterie dans une pièce fermée.
  - ▶ Conserver la batterie séparément de la tondeuse et du chargeur.
  - ▶ Conserver la batterie dans un emballage non conducteur d'électricité.
  - ▶ Stocker la batterie à une plage de température comprise entre - 10 °C et + 50 °C.

### 4.10 Nettoyage, entretien et réparation

#### ▲ AVERTISSEMENT

- Si la clé de sécurité et la batterie sont en place lors du nettoyage, de l'entretien ou de la réparation, la lame risque d'être mise en marche involontairement. Les personnes peuvent être gravement blessées et des dommages matériels peuvent survenir.



- ▶ Enlever la clé de sécurité.



- ▶ Retirer la batterie.

- Si la clé de sécurité et la batterie sont en place lors du nettoyage, de l'entretien ou de la réparation, l'entraînement risque d'être activé involontairement, ce qui mettrait la tondeuse en mouvement. Les personnes peuvent être gravement blessées et des dommages matériels peuvent survenir.



- ▶ Enlever la clé de sécurité.



- ▶ Retirer la batterie.

- Des produits de nettoyage agressifs, le nettoyage avec un jeu d'eau ou des objets pointus risquent d'endommager la tondeuse, la lame et la batterie. Si la tondeuse, la lame et la batterie ne sont pas nettoyées correctement, des composants peuvent ne plus fonctionner correctement et des dispositifs de sécurité peuvent être désactivés. Les personnes risquent des blessures graves.
    - ▶ Nettoyer la tondeuse, la lame et la batterie comme indiqué dans le présent manuel d'utilisation.
  - Si la tondeuse, la lame ou la batterie ne sont pas entretenues ou réparées correctement, les composants ne peuvent plus fonctionner correctement et les dispositifs de sécurité peuvent être désactivés. Les personnes risquent des blessures graves, voire la mort.
    - ▶ Ne pas entretenir ni réparer soi-même la tondeuse et la batterie.
    - ▶ Si la tondeuse ou la batterie nécessite un entretien ou une réparation : demander conseil à un revendeur spécialisé STIHL.
    - ▶ Entretenir la lame comme indiqué dans le présent manuel d'utilisation.
  - Lors du nettoyage, de l'entretien ou de la réparation de la lame, l'utilisateur peut se couper sur des tranchants affûtés. L'utilisateur peut être blessé.
    - ▶ Porter des gants de protection en matière résistante.
  - Pendant l'affûtage, la lame peut devenir très chaude. L'utilisateur risque de se brûler.
    - ▶ Attendre que la lame soit refroidie.
    - ▶ Porter des gants de protection en matière résistante.
- ▶ Monter le guidon, 7.1
  - ▶ Relever et régler le guidon, 8.1.
  - ▶ Si l'herbe tondu doit être recueillie dans le bac de ramassage : accrocher le bac de ramassage, 7.2.2.
  - ▶ Si l'herbe tondu doit être éjectée en arrière : décrocher le bac de ramassage, 7.2.3.
  - ▶ Régler la hauteur de coupe, 13.2.
  - ▶ Contrôler les éléments de commande, 12.1.
    - ▶ Lors du contrôle des éléments de commande, si trois voyants clignotent en rouge : retirer la clé de sécurité et la batterie et demander conseil à un revendeur spécialisé STIHL.  
La tondeuse présente une anomalie.
  - ▶ Si les différentes opérations n'ont pas pu être effectuées : ne pas utiliser la tondeuse et demander conseil à un revendeur spécialisé STIHL.

## 6 Recharge de la batterie et DEL

### 6.1 Recharge de la batterie

Le temps de recharge dépend de différents facteurs, par ex. de la température de la batterie ou de la température ambiante. Le temps de recharge réel peut donc différer du temps de recharge indiqué dans la documentation. Pour le temps de recharge, voir [www.stihl.com/charging-times](http://www.stihl.com/charging-times).

- ▶ Recharger la batterie comme décrit dans la Notice d'emploi des chargeurs STIHL AL 101, 300, 500.

### 6.2 Affichage du niveau de charge

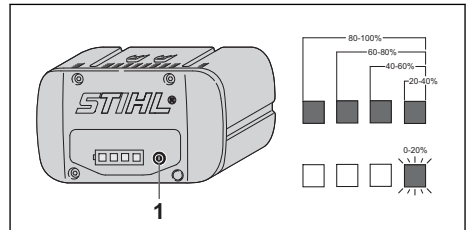

- ▶ Appuyer sur la touche (1).  
Les voyants s'allument en vert pendant env. 5 secondes et indiquent le niveau de charge.
- ▶ Si le voyant droit clignote en vert : recharger la batterie.

## 5 Préparation de la tondeuse

### 5.1 Préparation de la tondeuse

Avant chaque utilisation, effectuer impérativement les opérations suivantes :

- ▶ S'assurer que les composants suivants sont en bon état de fonctionnement :
  - Tondeuse, 4.6.1.
  - lame, 4.6.2.
  - Batterie, 4.6.3.
- ▶ Contrôler la batterie, 12.3.
- ▶ Recharger la batterie entièrement, 6.1
- ▶ Nettoyer la tondeuse, 17.2.
- ▶ Contrôler la lame, 12.2.

## 6.3 Voyants sur la batterie

Les voyants peuvent indiquer le niveau de charge de la batterie ou des dysfonctionnements. Les voyants peuvent s'allumer ou clignoter en rouge ou en vert.

Si les voyants s'allument ou clignotent en vert, le niveau de charge est affiché.

► Si les voyants s'allument ou clignotent en rouge : résoudre les anomalies,  20.1.

La tondeuse ou la batterie présente une anomalie.

## 7 Assemblage de la tondeuse à gazon

### 7.1 Montage du guidon

► Arrêter la tondeuse, retirer la clé de sécurité et enlever la batterie.

► Placer la tondeuse sur une surface plane.

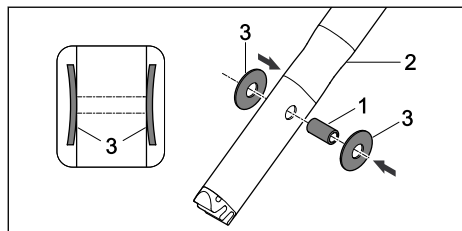

► Enfoncez la douille (1) dans les alésages de la partie supérieure du guidon (2).

► Insérer sur la douille (1) les deux rondelles Belleville (3), côté bombé vers l'intérieur.

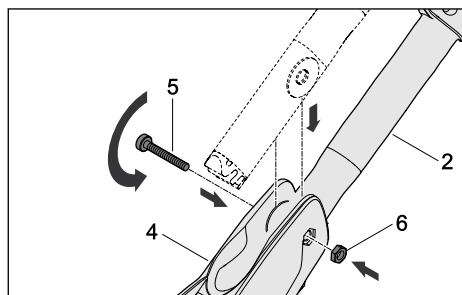

► Guider la partie supérieure du guidon (2) dans la console du guidon (4).

► Insérer la vis (5) à travers les alésages de la console du guidon (4) et la douille dans la partie supérieure du guidon (2).

► Placer l'écrou (6) dans la découpe située dans la console du guidon (4).

► Serrer à fond la vis (5).

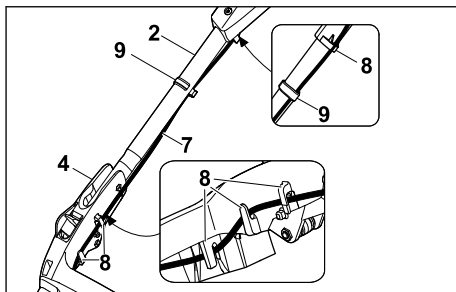

► Pousser le câble (7) dans les fixations (8).

► Fixer le câble (7) sur le guidon à l'aide du collier de câble (9).

Il ne faut plus démonter le guidon.

### 7.2 Assemblage, accrochage et décrochage du bac de ramassage

#### 7.2.1 Assemblage du bac de ramassage

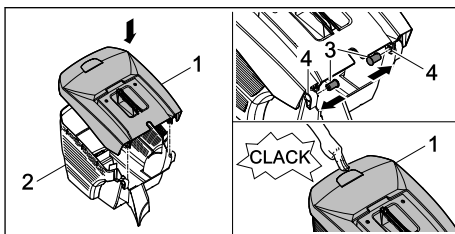

► Placer la partie supérieure du bac de ramassage (1) sur la partie inférieure du bac de ramassage (2).

► Insérer les goujons (3) dans les ouvertures (4) de l'intérieur.

► Pousser la partie supérieure du bac de ramassage (1) vers le bas.

La partie supérieure du bac de ramassage s'enclenche de manière audible.

#### 7.2.2 Accrochage du bac de ramassage

► Arrêter la tondeuse

► Placer la tondeuse sur une surface plane.

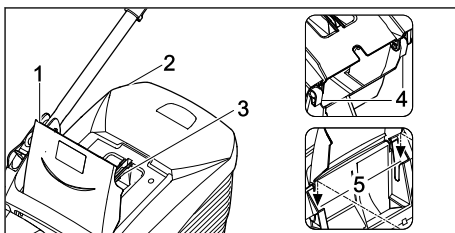

► Ouvrir et maintenir le volet d'éjection (1).

- ▶ Saisir le bac de ramassage (2) par la poignée (3) et l'accrocher dans les logements (5) par les crochets (4).
- ▶ Poser le volet d'éjection (1) sur le bac de ramassage (2).

### 7.2.3 Décrochage du bac de ramassage

- ▶ Arrêter la tondeuse.
- ▶ Placer la tondeuse sur une surface plane.
- ▶ Ouvrir et maintenir le volet d'éjection.
- ▶ Déposer le bac de ramassage par le haut à l'aide de la poignée.
- ▶ Fermer le volet d'éjection.

## 8 Réglage de la tondeuse pour l'utilisateur

### 8.1 Réglage du guidon

- ▶ Arrêter la tondeuse, retirer la clé de sécurité et enlever la batterie.
- ▶ Placer la tondeuse sur une surface plane.

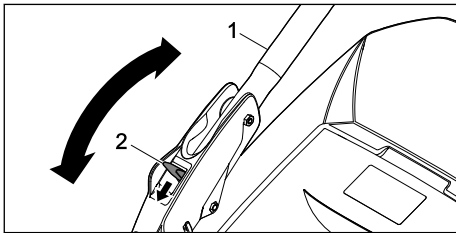

- ▶ Maintenir le guidon (1).
- ▶ Pousser le levier (2) vers le bas et le maintenir dans cette position.
- ▶ Mettre le guidon (1) dans la position souhaitée.
- ▶ Relâcher le levier (2) et veiller à ce que le guidon s'enclenche complètement.

### 8.2 Pliage du guidon

Le guidon peut être replié pour un transport ou un rangement compacts de l'appareil.

- ▶ Arrêter la tondeuse, retirer la clé de sécurité et enlever la batterie.
- ▶ Placer la tondeuse sur une surface plane.
- ▶ Maintenir le levier enfoncé.
- ▶ Replier le guidon vers l'avant.

## 9 Introduction et extraction de la batterie

### 9.1 Mise en place de la batterie

#### RMA 443 PV et RMA 448 PV :

Les tondeuses RMA 443 PV et RMA 448 PV peuvent fonctionner avec deux batteries. Dès que la batterie située dans le premier compartiment batterie (3) est vide, l'appareil passe automatiquement sur la batterie du deuxième compartiment batterie (4). Pendant l'utilisation, il doit toujours y avoir une batterie dans le premier compartiment batterie (3).

#### RMA 443 VC et RMA 448 VC :

Les tondeuses RMA 443 VC et RMA 448 VC sont équipées d'un compartiment batterie (3) et d'un compartiment de transport (4). Les tondeuses ne peuvent fonctionner qu'avec la batterie située dans le compartiment batterie (3). Il est possible de transporter une batterie de recharge dans le compartiment de transport (4).

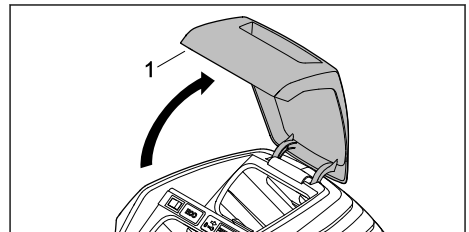

- ▶ Ouvrir le volet (1) jusqu'en butée et le maintenir.

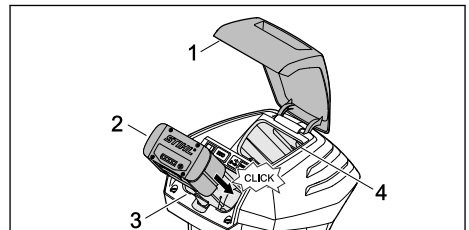

- ▶ Pousser la batterie (2) dans le compartiment batterie (3) jusqu'en butée. La batterie (2) s'enclenche en produisant un clic et est verrouillée.
- ▶ Si une deuxième batterie doit être transportée : mettre en place la batterie dans le compartiment batterie (3) ou le compartiment de transport (4). La batterie s'enclenche en produisant un clic et est verrouillée.



- ▶ Fermer le volet (1).

## 9.2 Retrait de la batterie

- ▶ Placer la tondeuse sur une surface plane.
- ▶ Ouvrir le volet (1) jusqu'en butée et le maintenir.

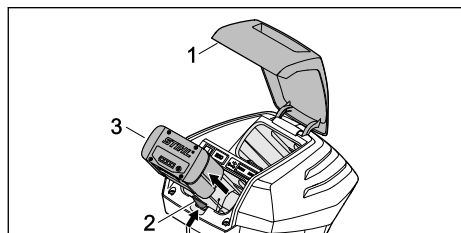

- ▶ Pousser le levier de blocage (2). La batterie (3) est déverrouillée.
- ▶ Retirer la batterie (3).
- ▶ Fermer le volet (1).

## 10 Insertion et retrait de la clé de sécurité

### 10.1 Insertion de la clé de sécurité

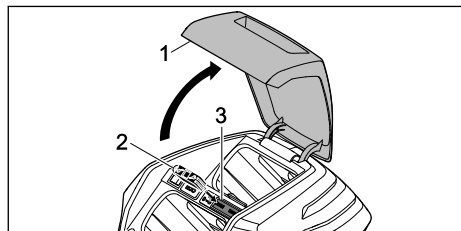

- ▶ Ouvrir le volet (1) jusqu'en butée et le maintenir.
- ▶ Insérer la clé de sécurité (2) dans son logement (3).
- ▶ Fermer le volet (1).

### 10.2 Retrait de la clé de sécurité

- ▶ Ouvrir le volet jusqu'en butée et le maintenir.
- ▶ Retirer la clé de sécurité.
- ▶ Fermer le volet.
- ▶ Conserver la clé de sécurité hors de portée des enfants.

## 11 Mise en marche et arrêt de la tondeuse à gazon

### 11.1 Activation et désactivation de la lame

#### 11.1.1 Activation de la lame

- ▶ Placer la tondeuse sur une surface plane.

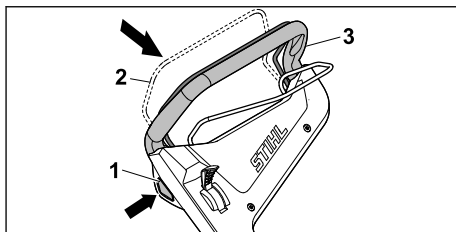

- ▶ De la main droite, appuyer sur le bouton de blocage (1) et le maintenir enfoncé.
- ▶ De la main gauche, tirer au maximum l'arceau de commande de tonte (2) en direction du guidon (3) et le tenir de sorte que le pouce tienne également le guidon (3). La lame tourne.
- ▶ Relâcher le bouton de blocage (1).
- ▶ De la main droite, tenir le guidon (3) et l'arceau de commande de tonte (2) de sorte que le pouce tienne également le guidon (3).

#### 11.1.2 Arrêt de la lame

- ▶ Relâcher l'arceau de commande de tonte.
- ▶ Attendre que la lame ne tourne plus.
- ▶ Si la lame continue à tourner : retirer la clé de sécurité et la batterie et demander conseil à un revendeur spécialisé STIHL. La tondeuse est défectueuse.

### 11.2 Mise en marche/arrêt de l'entraînement

#### 11.2.1 Mise en marche de l'entraînement

Le levier permet de présélectionner la vitesse maximale possible sur 5 niveaux. Lorsque l'on déplace le levier dans le sens ↻, la vitesse maximale possible augmente et dans le sens ↻, elle diminue. En position ▣, l'entraînement est désactivé.

L'arceau de commande d'entraînement permet de régler la vitesse en continu de 2,0 km/h jusqu'à la vitesse maximale présélectionnée. Plus l'arceau de commande d'entraînement est près du guidon, plus la vitesse est élevée, ▣ 21.1.

La vitesse réglée influe sur la durée de la batterie. Plus la vitesse est faible, plus la batterie dure longtemps.

- ▶ Placer la tondeuse sur une surface plane.
- ▶ Activer la lame

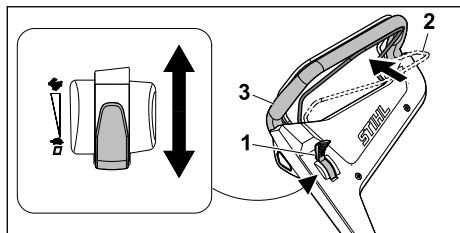

- ▶ Mettre le levier (1) dans la position souhaitée.
- ▶ Tirer entièrement l'arceau de commande d'entraînement (2) en direction du guidon (3) et le tenir de sorte que le pouce tienne également le guidon (2).

La tondeuse se met en mouvement.

### 11.2.2 Arrêt de l'entraînement

- ▶ Relâcher l'arceau de commande d'entraînement.
  - ▶ Attendre que la tondeuse s'immobilise.
  - ▶ Si la tondeuse continue d'avancer : retirer la clé de sécurité et la batterie et demander conseil à un revendeur spécialisé STIHL.
- La tondeuse est défectueuse.

## 12 Contrôle de la tondeuse et de la batterie

### 12.1 Contrôle des éléments de commande

#### Bouton de blocage et arceau de commande de tonte



- ▶ Retirer la clé de sécurité.
  - ▶ Retirer la batterie.
  - ▶ Appuyer sur le bouton de blocage, puis le relâcher.
  - ▶ Tirer au maximum l'arceau de commande de tonte en direction du guidon, puis le relâcher.
  - ▶ Si le bouton de blocage ou l'arceau de commande est grippé ou ne revient pas dans sa position initiale : ne pas utiliser la tondeuse et demander conseil à un revendeur spécialisé STIHL.
- Le bouton de blocage ou l'arceau de commande de tonte est défectueux.

#### Arceau de commande d'entraînement

- ▶ Retirer la clé de sécurité.
- ▶ Retirer la batterie.
- ▶ Tirer au maximum l'arceau de commande d'entraînement en direction du guidon, puis le relâcher.
- ▶ Si l'arceau de commande d'entraînement est grippé ou ne revient pas dans sa position ini-

tiale : ne pas utiliser la tondeuse et demander conseil à un revendeur spécialisé STIHL. L'arceau de commande d'entraînement est défectueux.

#### Levier

- ▶ Retirer la clé de sécurité.
  - ▶ Retirer la batterie.
  - ▶ Placer le levier sur , puis sur .
  - ▶ Si le levier se déplace très facilement : ne pas utiliser la tondeuse et demander conseil à un revendeur spécialisé STIHL.
- Le levier est défectueux.

#### Mise en marche de la tondeuse

- ▶ Insérer la clé de sécurité.
  - ▶ Mettre en place la batterie.
  - ▶ De la main droite, appuyer sur le bouton de blocage et le maintenir enfoncé.
  - ▶ De la main gauche, tirer entièrement l'arceau de commande de tonte en direction du guidon et le tenir de sorte que le pouce tienne également le guidon.
- La lame tourne.
- ▶ Si 3 voyants clignotent en rouge : retirer la clé de sécurité et la batterie et demander conseil à un revendeur spécialisé STIHL.
- La tondeuse présente une anomalie.
- ▶ Relâcher le bouton de blocage et l'arceau de commande de tonte.
- La lame s'arrête rapidement de tourner.
- ▶ Si la lame continue à tourner : retirer la clé de sécurité et la batterie et demander conseil à un revendeur spécialisé STIHL.
- La tondeuse est défectueuse.



#### Mise en marche de l'entraînement

- ▶ Insérer la clé de sécurité.
  - ▶ Mettre en place la batterie.
  - ▶ Tirer entièrement l'arceau de commande d'entraînement en direction du guidon et le tenir de sorte que le pouce tienne également le guidon.
- La tondeuse se met en mouvement.
- ▶ Relâcher l'arceau de commande d'entraînement.
- La tondeuse s'immobilise.
- ▶ Si la tondeuse continue d'avancer : retirer la batterie et s'adresser à un revendeur spécialisé STIHL.
- La tondeuse est défectueuse.

### 12.2 Contrôle de la lame

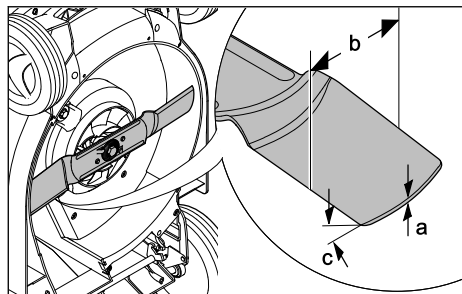
- ▶ Arrêter la tondeuse, retirer la clé de sécurité et enlever la batterie.
- ▶ Basculer la tondeuse en position verticale,  17.1.



- ▶ Contrôler les points suivants :
  - Épaisseur a
  - Largeur b
  - Angle de coupe c
- ▶ Si l'épaisseur et la largeur des lames sont inférieures aux valeurs minimales : remplacer la lame,  21.2.
- ▶ Si l'angle de coupe n'est pas respecté : affûter la lame,  21.2.
- ▶ En cas de doute : demander conseil à un revendeur spécialisé STIHL.

### 12.3 Contrôle de la batterie

- ▶ Appuyer sur la touche de la batterie. Les DEL sont allumées continuellement ou clignent.
- ▶ Si les DEL ne sont pas allumées continuellement et ne clignent pas non plus : ne pas utiliser la batterie, mais consulter un revendeur spécialisé STIHL. Il y a un dérangement dans la batterie.

## 13 Utilisation de la tondeuse

### 13.1 Conduite et guidage de la tondeuse

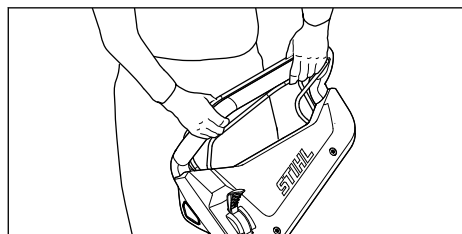

- ▶ Tenir le guidon des deux mains de sorte que les pouces l'entourent également.

### 13.2 Réglage de la hauteur de coupe

Il est possible de régler 6 hauteurs de coupe différentes :

- 25 mm = position 1

- 30 mm = position 2
- 40 mm = position 3
- 50 mm = position 4
- 60 mm = position 5
- 75 mm = position 6

Les positions sont indiquées sur la tondeuse.

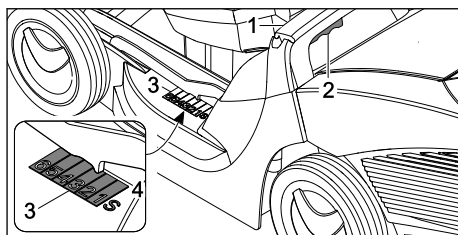

- ▶ Tenir la tondeuse par la poignée (1).
- ▶ Appuyer sur le levier (2) et le maintenir.
- ▶ Placer la tondeuse à la position souhaitée en la levant ou l'abaissant. La hauteur de coupe actuelle peut se lire sur l'indicateur de la hauteur de coupe (3) à l'aide du repère (4).
- ▶ Relâcher le levier (2). La tondeuse s'enclenche.

### 13.3 Activation du mode ECO

Lorsque le mode ECO est activé, la tondeuse reconnaît les conditions d'utilisation définies et règle automatiquement la vitesse de rotation adaptée de la lame.

La durée de fonctionnement de la batterie peut ainsi être prolongée.

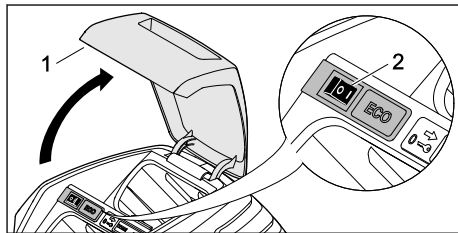

- ▶ Ouvrir le volet (1) jusqu'en butée et le maintenir.
- ▶ Placer l'interrupteur ECO (2) en position I.
- ▶ Fermer le volet (1).

### 13.4 Tonte

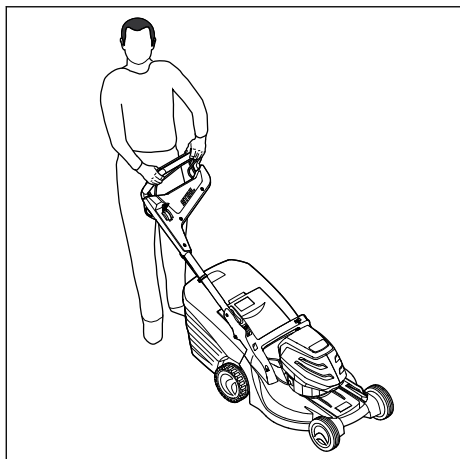

- ▶ En cas d'utilisation avec l'entraînement activé : faire avancer la tondeuse de manière contrôlée.
- ▶ En cas d'utilisation avec l'entraînement désactivé : pousser la tondeuse lentement et de manière contrôlée.

### 13.5 Vidage du bac de ramassage

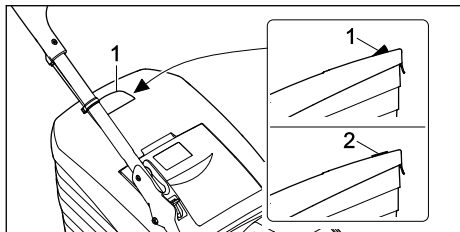

Le flux d'air généré par la lame relève le témoin du niveau de remplissage (1). Si le bac de ramassage est plein, le flux d'air s'arrête. Si le flux d'air est trop faible, le témoin du niveau de remplissage (2) revient en position de repos. C'est une indication qu'il faut vider le bac de ramassage.

Le fonctionnement sans entraves du témoin du niveau de remplissage n'est possible qu'avec un flux d'air optimal. Des facteurs extérieurs, comme de l'herbe humide, dense ou haute, des niveaux de coupe bas, un encrassement ou autre, peuvent entraver le flux d'air et nuire au fonctionnement du témoin du niveau de remplissage.

- ▶ Si le témoin du niveau de remplissage revient en position de repos : vider le bac de ramassage.
- ▶ Arrêter la tondeuse.

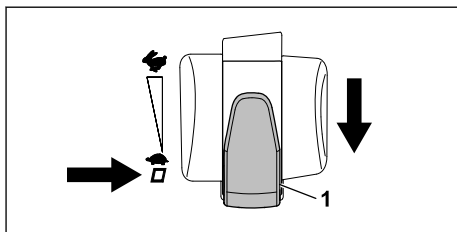

- ▶ Placer le levier de sélection de la vitesse (1) en position  $\square$ .
- ▶ Décrocher le bac de ramassage.

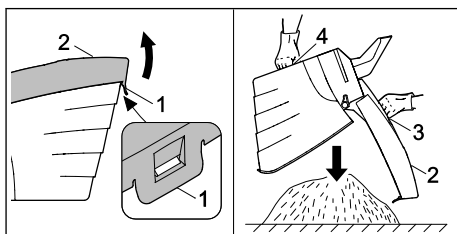

- ▶ Ouvrir la languette de verrouillage (1).
- ▶ Relever et tenir la partie supérieure du bac de ramassage (2) par la poignée (3).
- ▶ Avec la deuxième main, la tenir par la poignée inférieure (4).
- ▶ Vider le bac de ramassage.
- ▶ Refermer le bac de ramassage.
- ▶ Accrocher le bac de ramassage.

## 14 Après le travail

### 14.1 Après le travail

- ▶ Arrêter la tondeuse, retirer la clé de sécurité et enlever la batterie.
- ▶ Si la tondeuse est mouillée : laisser sécher la tondeuse.
- ▶ Si la batterie est mouillée : la laisser sécher.
- ▶ Nettoyer la tondeuse.
- ▶ Nettoyer la batterie.

## 15 Transport

### 15.1 Transport de la tondeuse

- ▶ Arrêter la tondeuse.  
La lame ne doit pas tourner.
- ▶ Retirer la clé de sécurité et la batterie.

#### Pour pousser la tondeuse

- ▶ Pousser la tondeuse lentement et de manière contrôlée.

### Pour porter la tondeuse

- ▶ Porter des gants de protection en matière résistante.

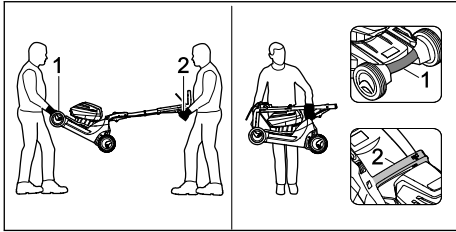

- ▶ Si deux personnes portent la tondeuse :
  - ▶ Une personne tient la tondeuse des deux mains au niveau de la poignée de transport (1) et une autre personne la tient des deux mains au niveau du guidon (2).
  - ▶ Soulever ou porter la tondeuse à deux.
- ▶ Si une seule personne porte la tondeuse :
  - ▶ Replier le guidon.
  - ▶ Maintenir la tondeuse d'une main par la poignée de transport (1) et de l'autre main par la poignée (2).
  - ▶ Soulever et porter la tondeuse.

### Transport de la tondeuse dans un véhicule

- ▶ Sécuriser la tondeuse sur ses quatre roues de sorte qu'elle ne bascule pas et ne puisse pas bouger.

### 15.2 Transport de la batterie

- ▶ Arrêter la tondeuse et enlever la batterie.
- ▶ S'assurer que la batterie est en bon état de fonctionnement.
- ▶ Emballer la batterie en respectant les conditions suivantes :
  - L'emballage n'est pas conducteur d'électricité.
  - La batterie ne peut pas bouger dans l'emballage.
- ▶ Fixer l'emballage de manière à ce qu'il ne puisse pas bouger.

La batterie est soumise aux exigences relatives au transport de marchandises dangereuses. La batterie est classée comme UN 3480 (batteries lithium-ion) et a été vérifiée conformément aux vérifications et critères du Manuel des Nations Unies, partie III, sous-section 38.3.

Les consignes de transport sont disponibles sous [www.stihl.com/safety-data-sheets](http://www.stihl.com/safety-data-sheets).

## 16 Rangement

### 16.1 Remisage de la tondeuse

- ▶ Arrêter la tondeuse, retirer la clé de sécurité et enlever la batterie.
- ▶ Remiser la tondeuse en respectant les conditions suivantes :
  - La tondeuse se trouve hors de portée des enfants.
  - La tondeuse est propre et sèche.
  - La tondeuse ne peut pas se renverser.
  - La tondeuse ne peut pas se mettre à rouler.



### 16.2 Conservation de la batterie

STIHL recommande de conserver la batterie à un niveau de charge situé entre 40 % et 60 % (2 voyants allumés en vert).

- ▶ Conserver la batterie en respectant les conditions suivantes :
  - La batterie se trouve hors de portée des enfants.
  - La batterie est propre et sèche.
  - La batterie se situe dans une pièce fermée.
  - La batterie est détachée de la tondeuse et du chargeur.
  - La batterie est rangée dans un emballage non conducteur d'électricité.
  - La batterie est à une plage de température comprise entre - 10 °C et + 50 °C.

## 17 Nettoyage

### 17.1 Position verticale de la tondeuse

- ▶ Arrêter la tondeuse, retirer la clé de sécurité et enlever la batterie.
- ▶ Placer la tondeuse sur une surface plane.
- ▶ Décrocher le bac de ramassage.
- ▶ Régler la hauteur de coupe sur la position la plus haute.  13.2
- ▶ Placer la partie supérieure du guidon dans la position la plus basse,  8.1.

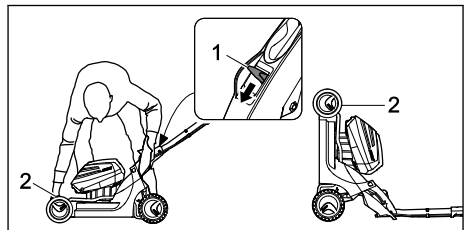

- ▶ Avec la main gauche, pousser le levier (1) vers le bas et le maintenir.

- ▶ Avec la main droite, tenir la tondeuse par la poignée de transport (2) et la basculer vers l'arrière.

## 17.2 Nettoyage de la tondeuse

- ▶ Arrêter la tondeuse, retirer la clé de sécurité et enlever la batterie.
- ▶ Nettoyer la tondeuse avec un chiffon humide.
- ▶ Nettoyer le canal d'éjection à l'aide d'une brosse douce ou d'un chiffon humide.
- ▶ Éliminer les corps étrangers du compartiment batterie et le nettoyer avec un chiffon humide.
- ▶ Nettoyer les contacts électriques du compartiment batterie à l'aide d'un pinceau ou d'une brosse douce.
- ▶ Nettoyer la fente d'aération avec un pinceau.
- ▶ Mettre la tondeuse en position verticale.
- ▶ Nettoyer la lame et la zone périphérique à l'aide d'un bout de bois, d'une brosse douce ou d'un chiffon humide.

## 17.3 Nettoyage de la batterie

- ▶ Nettoyer la batterie avec un chiffon humide.

# 18 Maintenance

## 18.1 Démontage et remontage de la lame

### 18.1.1 Démontage de la lame

- ▶ Arrêter la tondeuse, retirer la clé de sécurité et enlever la batterie.
- ▶ Mettre la tondeuse en position verticale.

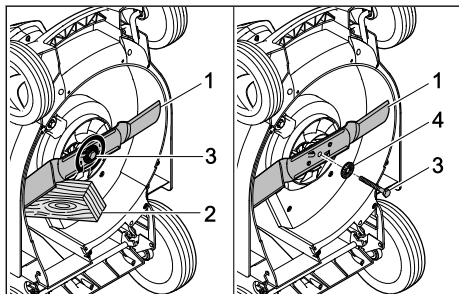

- ▶ Bloquer la lame (1) avec un morceau de bois (2).
- ▶ Dévisser la vis (3) dans le sens de la flèche et la déposer avec la rondelle (4).
- ▶ Déposer la lame (1).
- ▶ Jeter la vis (3) et la rondelle (4).  
Utiliser une vis et une rondelle neuves pour monter la lame (1).

### 18.1.2 Montage de la lame

- ▶ Arrêter la tondeuse, retirer la clé de sécurité et enlever la batterie.
- ▶ Mettre la tondeuse en position verticale.

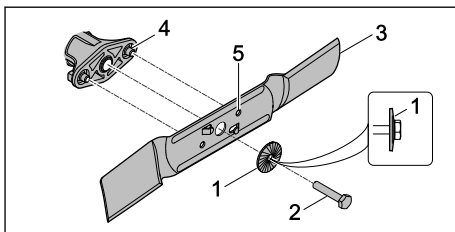

- ▶ Placer la rondelle neuve (1) sur la vis neuve (2), avec le côté bombé vers l'extérieur.
- ▶ Appliquer du frein Loctite 243 sur le filetage de la vis (2).
- ▶ Placer la lame (3) de sorte que les reliefs de la surface d'appui (4) s'encastrent dans les évidements (5).
- ▶ Serrer la vis (2) avec la rondelle (1).

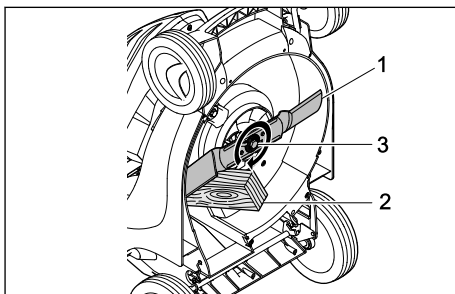

- ▶ Bloquer la lame (1) avec un morceau de bois (2).
- ▶ Serrer la vis (3) à un couple de 65 Nm.

## 18.2 Affûtage et équilibrage de la lame

L'affûtage et l'équilibrage de la lame nécessitent une longue pratique.

STIHL recommande de faire affûter et équilibrer la lame par un revendeur spécialisé STIHL.



### AVERTISSEMENT

- Les tranchants de la lame sont très aiguisés. L'utilisateur risque de se couper.
  - ▶ Porter des gants de protection en matière résistante.
- ▶ Arrêter la tondeuse, retirer la clé de sécurité et la batterie.
- ▶ Basculer la tondeuse en position verticale.
- ▶ Démontez la lame.

- ▶ Affûter la lame. Respecter l'angle de coupe et laisser refroidir la lame,  21.2. Pendant l'affûtage, la lame ne doit pas devenir bleue.
- ▶ Remonter la lame.
- ▶ En cas de doute : demander conseil à un revendeur spécialisé STIHL.

demander conseil à un revendeur spécialisé STIHL.

- ▶ Si la batterie est défectueuse ou endommagée : la remplacer.
- ▶ Si les pictogrammes sont illisibles ou endommagés : faire remplacer les pictogrammes par un revendeur spécialisé STIHL.

## 19 Réparation

### 19.1 Réparation de la tondeuse et de la batterie

L'utilisateur ne doit pas réparer lui-même la tondeuse, la lame et la batterie.

- ▶ Si la tondeuse ou la lame sont endommagées : ne pas utiliser la tondeuse ni la lame et

## 20 Dépannage

### 20.1 Réparation des dysfonctionnements de la tondeuse ou de la batterie.

Dysfonctionnement	Voyants sur la batterie	Cause	Solutions
La tondeuse ne démarre pas à la mise en marche.	1 voyant clignote en vert.	Le niveau de charge de la batterie est insuffisant.	▶ Recharger la batterie.
	1 voyant est allumé en rouge.	La batterie est trop chaude ou trop froide.	▶ Retirer la clé de sécurité. ▶ Retirer la batterie. ▶ Laisser refroidir la batterie ou la réchauffer.
	3 voyants clignotent en rouge.	La tondeuse présente une anomalie.	▶ Retirer la clé de sécurité. ▶ Retirer la batterie. ▶ Nettoyer les contacts électriques dans le compartiment batterie. ▶ Mettre en place la batterie. ▶ Mettre en marche la tondeuse. ▶ Si 3 voyants continuent de clignoter en rouge : ne pas utiliser la tondeuse et demander conseil à un revendeur spécialisé STIHL.
	3 voyants sont allumés en rouge.	La tondeuse est trop chaude.	▶ Retirer la clé de sécurité. ▶ Retirer la batterie. ▶ Laisser refroidir la tondeuse.
	4 voyants clignotent en rouge.	La batterie présente une anomalie.	▶ Retirer la batterie et la remettre en place. ▶ Mettre en marche la tondeuse. ▶ Si 4 voyants continuent de clignoter en rouge : ne pas utiliser la batterie et demander conseil à un revendeur spécialisé STIHL.
		Le branchement électrique entre la tondeuse et la batterie est coupé.	▶ Retirer la clé de sécurité. ▶ Retirer la batterie. ▶ Nettoyer les contacts électriques dans le compartiment batterie. ▶ Insérer la clé de sécurité. ▶ Mettre en place la batterie.
		La tondeuse ou la batterie sont humides.	▶ Retirer la clé de sécurité. ▶ Retirer la batterie. ▶ Nettoyer la tondeuse.



Dysfonctionnement	Voyants sur la batterie	Cause	Solutions
			<ul style="list-style-type: none"> <li>▶ Laisser sécher la tondeuse ou la batterie.</li> </ul>
		La résistance au niveau de la lame est trop importante.	<ul style="list-style-type: none"> <li>▶ Régler une hauteur de coupe supérieure.</li> <li>▶ Démarrer la tondeuse dans de l'herbe moins haute.</li> </ul>
		La zone autour de la lame est bouchée.	<ul style="list-style-type: none"> <li>▶ Nettoyer la tondeuse.</li> </ul>
L'entraînement ne fonctionne pas.		L'entraînement présente une anomalie.	<ul style="list-style-type: none"> <li>▶ Demander conseil à un revendeur spécialisé STIHL.</li> </ul>
La tondeuse s'arrête pendant le fonctionnement.	3 voyants sont allumés en rouge.	La tondeuse est trop chaude.	<ul style="list-style-type: none"> <li>▶ Retirer la clé de sécurité.</li> <li>▶ Retirer la batterie.</li> <li>▶ Laisser refroidir la tondeuse.</li> <li>▶ Nettoyer la tondeuse.</li> <li>▶ Ne pas démarrer la tondeuse trop souvent en peu de temps.</li> <li>▶ En cas d'utilisation avec l'entraînement activé : arrêter l'entraînement.</li> <li>▶ En cas d'utilisation avec l'entraînement désactivé : avancer plus lentement.</li> <li>▶ Régler une hauteur de coupe supérieure.</li> <li>▶ Tondre dans de l'herbe moins haute.</li> </ul>
		La lame est bloquée.	<ul style="list-style-type: none"> <li>▶ Retirer la clé de sécurité.</li> <li>▶ Retirer la batterie.</li> <li>▶ Nettoyer la tondeuse.</li> </ul>
		Une anomalie électrique s'est produite.	<ul style="list-style-type: none"> <li>▶ Retirer la batterie et la remettre en place.</li> <li>▶ Mettre en marche la tondeuse.</li> </ul>
La tondeuse vibre beaucoup pendant le fonctionnement.		La vis au niveau de la lame est desserrée.	<ul style="list-style-type: none"> <li>▶ Serrer à fond la vis.</li> </ul>
		La lame n'est pas bien équilibrée.	<ul style="list-style-type: none"> <li>▶ Affûter et équilibrer la lame.</li> </ul>
Le temps de fonctionnement de la tondeuse est trop court.		La batterie n'est pas complètement rechargée.	<ul style="list-style-type: none"> <li>▶ Recharger la batterie entièrement.</li> </ul>
		La durée de vie de la batterie a été dépassée.	<ul style="list-style-type: none"> <li>▶ Remplacer la batterie.</li> </ul>
		La zone autour de la lame est bouchée.	<ul style="list-style-type: none"> <li>▶ Nettoyer la tondeuse.</li> </ul>
		La lame est émoussée ou usée.	<ul style="list-style-type: none"> <li>▶ Affûter et équilibrer la lame.</li> </ul>
		La résistance au niveau de la lame est trop importante.	<ul style="list-style-type: none"> <li>▶ En cas d'utilisation avec l'entraînement activé : arrêter l'entraînement.</li> <li>▶ En cas d'utilisation avec l'entraînement désactivé : avancer plus lentement.</li> <li>▶ Régler une hauteur de coupe supérieure.</li> <li>▶ Tondre dans de l'herbe moins haute.</li> </ul>
La batterie coince lors de sa mise en place		Les guidages ou les contacts électriques dans le compartiment	<ul style="list-style-type: none"> <li>▶ Nettoyer la tondeuse.</li> </ul>

Dysfonctionnement	Voyants sur la batterie	Cause	Solutions
dans le compartiment batterie.		batterie sont encrassés.	
Le processus de recharge ne démarre pas après la mise en place de la batterie dans le chargeur.	1 voyant est allumé en rouge.	La batterie est trop chaude ou trop froide.	<ul style="list-style-type: none"> <li>▶ Laisser la batterie en place dans le chargeur.</li> <li>Le processus de recharge démarre automatiquement dès que la plage de température autorisée est atteinte.</li> </ul>
La coupe de l'herbe est irrégulière ou l'herbe est jaune.		La lame est émoussée ou usée.	<ul style="list-style-type: none"> <li>▶ Affûter et équilibrer la lame.</li> </ul>
		La résistance au niveau de la lame est trop importante.	<ul style="list-style-type: none"> <li>▶ En cas d'utilisation avec l'entraînement activé : arrêter l'entraînement.</li> <li>▶ En cas d'utilisation avec l'entraînement désactivé : avancer plus lentement.</li> <li>▶ Régler une hauteur de coupe supérieure.</li> <li>▶ Tondre dans de l'herbe moins haute.</li> </ul>

## 21 Caractéristiques techniques

### 21.1 Tondeuse STIHL RMA 443.2 VC, RMA 443.2 PV, RMA 448.2 VC, RMA 448.2 PV

- Batterie autorisée : STIHL AP
- Poids sans batterie :
  - RMA 443.2 VC : 23,4 kg
  - RMA 443.2 PV : 23,6 kg
  - RMA 448.2 VC : 24,4 kg
  - RMA 448.2 PV : 24,6 kg
- Capacité maximale du bac de ramassage : 55 l
- Largeur de coupe :
  - RMA 443.2 VC, RMA 443.2 PV : 41 cm
  - RMA 448.2 VC, RMA 448.2 PV : 46 cm
- Régime : 3150 tr/min
- Régime en mode ECO : 2800 tr/min
- Vitesse minimale : 2,0 km/h  
Vitesse maximale (en fonction de la batterie utilisée) :
  - avec AP 100 : 3,0 km/h
  - avec AP 200 : 3,7 km/h
  - avec AP 300 : 4,5 km/h

La durée de fonctionnement est indiquée à la page [www.stihl.com/battery-life](http://www.stihl.com/battery-life).

### 21.2 Lame

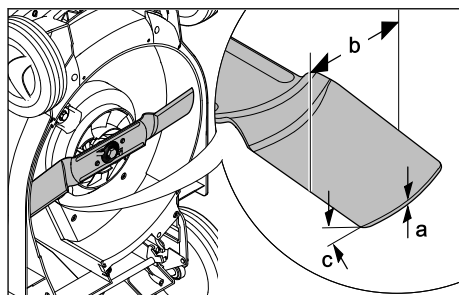

- Épaisseur minimale a : 2 mm
- Largeur minimale b : 55 mm
- Angle de coupe c : 30°

### 21.3 Batterie STIHL AP

- Technologie de batterie : lithium-ion
- Tension : 36 V
- Capacité en Ah : voir plaque signalétique
- Capacité énergétique en Wh : voir plaque signalétique
- Poids en kg : voir plaque signalétique
- Plage de températures admissibles pour l'utilisation et le rangement : de - 10 °C à + 50 °C

### 21.4 Émissions sonores et niveaux de vibration

#### RMA 443.2 VC, RMA 443.2 PV

La valeur K pour le niveau de pression sonore est de 2 dB(A). La valeur K pour le niveau de puissance acoustique est de 1,2 dB(A). La

valeur K pour le niveau de vibration est de 1,10 m/s<sup>2</sup>.

- Niveau de pression sonore L<sub>pA</sub> mesuré selon EN 60335-2-77 : 77 dB(A)
- Niveau de puissance acoustique L<sub>WA</sub> mesuré selon 2000/14/EC : 90,2 dB(A)
- Niveau de vibration a<sub>nv</sub> mesuré selon EN 60335-2-77, guidon : 2,20 m/s<sup>2</sup>

### RMA 448.2 VC, RMA 448.2 PV

La valeur K pour le niveau de pression sonore est de 2 dB(A). La valeur K pour le niveau de puissance acoustique est de 1,2 dB(A). La valeur K pour le niveau de vibration est de 0,9 m/s<sup>2</sup>.

- Niveau de pression sonore L<sub>pA</sub> mesuré selon EN 60335-2-77 : 82 dB(A)
- Niveau de puissance acoustique L<sub>WA</sub> mesuré selon 2000/14/EC : 94,2 dB(A)
- Niveau de vibration a<sub>nv</sub> mesuré selon EN 60335-2-77, guidon : 1,8 m/s<sup>2</sup>

Les niveaux de vibration indiqués ont été mesurés selon une procédure de contrôle normalisée et peuvent être utilisés pour la comparaison d'appareils électriques. Les niveaux de vibration réels peuvent s'écarter des valeurs indiquées, selon le type d'appareil et les conditions. Les niveaux de vibration indiqués peuvent permettre de faire une première estimation des vibrations possibles. Il convient d'évaluer les vibrations réelles, en prenant en compte les heures auxquelles l'appareil électrique est éteint et les heures auxquelles il est allumé et fonctionne, mais sans charge.

Pour de plus amples informations sur la directive sur les vibrations 2002/44/EC, consulter le site [www.stihl.com/vib](http://www.stihl.com/vib).

## 21.5 REACH

REACH (enRegistration, Evaluation et Autorisation des substances Chimiques) est le nom d'un règlement CE qui couvre le contrôle de la fabrication, de l'importation, de la mise sur le marché et de l'utilisation des substances chimiques.

Pour obtenir de plus amples informations sur le respect du règlement REACH, voir [www.stihl.com/reach](http://www.stihl.com/reach).

## 22 Pièces de rechange et accessoires

### 22.1 Pièces de rechange et accessoires

**STIHL** Ces symboles identifient les pièces de rechange d'origine STIHL et les accessoires d'origine STIHL.

STIHL recommande d'utiliser des pièces de rechange d'origine STIHL et des accessoires d'origine STIHL.

Bien que STIHL observe continuellement les marchés, ses services ne peuvent pas évaluer la fiabilité, la sécurité, ni les aptitudes de pièces de rechange et d'accessoires d'autres fabricants et c'est pourquoi STIHL se dégage de toute responsabilité quant à leur utilisation.

Pour obtenir des pièces de rechange d'origine STIHL et des accessoires d'origine STIHL, s'adresser à un revendeur spécialisé STIHL.

### 22.2 Pièces de rechange importantes

- Lame RMA 443.2 VC, RMA 443.2 PV : 6338 702 0130
- Lame RMA 448.2 VC, RMA 448.2 PV : 6358 702 0115
- Vis de fixation de la lame : 9008 319 9028
- Rondelle : 0000 702 6600

## 23 Mise au rebut

### 23.1 Mise au rebut de la tondeuse

Les revendeurs spécialisés STIHL se tiennent à disposition pour toute information concernant la mise au rebut.

- ▶ Mettre au rebut la tondeuse, la lame, les accessoires et l'emballage correctement et conformément aux consignes relatives à la protection de l'environnement.

## 24 Déclaration de conformité UE

### 24.1 Tondeuse STIHL RMA 443.2 VC, RMA 443.2 PV, RMA 448.2 VC, RMA 448.2 PV

STIHL Tirol GmbH  
Hans Peter Stihl-Straße 5  
6336 Langkampfen

Autriche

déclare sous sa seule responsabilité que

- Modèle : tondeuse à batterie
- Marque : STIHL
- Type : RMA 443.2 VC, RMA 443.2 PV,  
RMA 448.2 VC, RMA 448.2 PV
- N° de série :
  - RMA 443.2 VC, RMA 443.2 PV : 6338
  - RMA 448.2 VC, RMA 448.2 PV : 6358

est en parfaite conformité avec les dispositions pertinentes des directives 2000/14/EC, 2006/42/EC, 2014/30/EU et 2011/65/EU et a été mise au point et fabriquée conformément aux versions des normes suivantes, en vigueur à la date de production : EN 60335-1, EN 60335-2-77, EN 55014-1 et EN 55014-2.

Nom et adresse de l'institut :  
TÜV Rheinland LGA Products GmbH  
Tillystraße 2  
D-90431 Nürnberg

La détermination des niveaux de puissance acoustique mesurés et garantis a été effectuée conformément à la directive 2000/14/EC, Annexe VIII.

- Niveau de puissance acoustique mesuré  
RMA 443.2 VC, RMA 443.2 PV : 90,2 dB(A)
- Niveau de puissance acoustique garanti  
RMA 443.2 VC, RMA 443.2 PV : 91 dB(A)
- Niveau de puissance acoustique mesuré  
RMA 448.2 VC, RMA 448.2 PV : 94,2 dB(A)
- Niveau de puissance acoustique garanti  
RMA 448.2 VC, RMA 448.2 PV : 95 dB(A)

La documentation technique est conservée avec l'homologation du produit par STIHL Tirol GmbH.

L'année de fabrication et le numéro de machine sont indiqués sur la tondeuse.

Langkampfen, 02/01/2020

STIHL Tirol GmbH

par délégation



Matthias Fleischer, Directeur de la Recherche et du Développement

par délégation



Sven Zimmermann, Directeur de la Qualité

## 25 Adresses

### 25.1 Direction générale STIHL

ANDREAS STIHL AG & Co. KG  
Postfach 1771  
D-71307 Waiblingen

### 25.2 Sociétés de distribution STIHL

#### ALLEMAGNE

STIHL Vertriebszentrale AG & Co. KG  
Robert-Bosch-Straße 13  
64807 Dieburg  
Téléphone : +49 6071 3055358

#### AUTRICHE

STIHL Ges.m.b.H.  
Fachmarktstraße 7  
2334 Vösendorf  
Téléphone : +43 1 86596370

#### SUISSE

STIHL Vertriebs AG  
Isenrietstraße 4  
8617 Mönchaltorf  
Téléphone : +41 44 9493030

#### RÉPUBLIQUE TCHÈQUE

Andreas STIHL, spol. s r.o.  
Chrlická 753  
664 42 Modřice

### 25.3 Importateurs STIHL

#### BOSNIE-HERZÉGOVINE

UNIKOMERC d. o. o.  
Bišće polje bb  
88000 Mostar  
Téléphone : +387 36 352560  
Fax : +387 36 350536

#### CROATIE

UNIKOMERC - UVOZ d.o.o.  
Sjedište :  
Amruševa 10, 10000 Zagreb  
Prodaja :  
Ulica Kneza Ljudevita Posavskog 56, 10410  
Velika Gorica  
Téléphone : +385 1 6370010  
Fax : +385 1 6221569

#### TURQUIE

SADAL TARIM MAKİNELERİ DIŞ TİCARET A.Ş.  
Hürriyet Mahallesi Manas Caddesi No.1  
35473 Menderes, İzmir

Téléphone : +90 232 210 32 32

Fax: +90 232 210 32 33

## 26 Prescriptions de sécurité pour les tondeuses

### 26.1 Introduction

Ce chapitre décrit les consignes de sécurité générales énoncées dans la norme EN 60335-2-77, Annexe EE, relative aux tondeuses électriques.



#### AVERTISSEMENT

■ **Prenez connaissance de toutes les consignes de sécurité, instructions, illustrations et caractéristiques techniques qui accompagnent cette tondeuse.** Le non-respect des instructions ci-dessous peut provoquer un choc électrique, un incendie et/ou des blessures graves. **Veillez conserver toutes les consignes de sécurité et les instructions afin de pouvoir vous y reporter ultérieurement.**

### 26.2 Formation

- Lisez attentivement le manuel d'utilisation. Familiarisez-vous avec les différentes fonctions liées à l'utilisation correcte de la machine.
- Ne laissez jamais des enfants ni d'autres personnes n'ayant pas pris connaissance du manuel d'utilisation utiliser la tondeuse. L'âge minimum de l'utilisateur peut varier en fonction de la législation locale.
- N'utilisez en aucun cas la tondeuse lorsque des personnes, en particulier des enfants, ou des animaux se trouvent à proximité.
- N'oubliez pas que le propriétaire, ou la personne utilisant la tondeuse, est responsable des accidents causés à des tiers et à leurs biens.

### 26.3 Préparatifs

- Lors de l'utilisation de la machine, porter systématiquement des chaussures de sécurité et un pantalon. Ne pas utiliser la machine pieds nus ou en sandales. Éviter de porter des vêtements amples ou avec des lacets ou des ceintures.
- Contrôler la totalité du terrain sur lequel la machine va être utilisée et enlever tous les objets qui pourraient être happés et projetés par la machine.

- Effectuer un contrôle visuel avant d'utiliser l'appareil pour vérifier si la lame, les boulons de fixation et l'ensemble de l'unité de coupe sont usés ou endommagés. Les lames et les boulons de fixation usés ou endommagés doivent toujours être échangés par jeux afin d'éviter tout déséquilibre. Les pictogrammes usés ou endommagés doivent être remplacés.

### 26.4 Manipulation

- Ne tondre qu'à la lumière du jour ou si l'éclairage est suffisant.
- Si possible, éviter d'utiliser l'appareil sur un gazon mouillé.
- Adopter toujours une position stable dans les pentes.
- N'avancer que pas à pas.
- Tondre perpendiculairement à la pente et jamais de bas en haut.
- Faire particulièrement attention en cas de changement de direction sur un terrain en pente.
- Ne pas tondre sur des pentes très raides.
- Faire extrêmement attention en couchant la tondeuse ou en la tirant vers soi.
- Arrêter la (les) lame(s) de coupe lorsqu'il est nécessaire de pencher la tondeuse pour la déplacer sur des surfaces autres que le gazon et pour la transporter jusqu'au terrain à tondre.
- N'utiliser en aucun cas une tondeuse avec des dispositifs ou grilles de sécurité endommagé(s) ou sans dispositif de sécurité mis en place (par ex. sans chicane ou sans bac de ramassage).
- Actionner le démarreur avec une grande prudence, conformément aux instructions du fabricant. Veiller à ne pas mettre les pieds trop près de la (les) lame(s).
- Ne pas incliner la tondeuse au démarrage ou quand le moteur tourne, sauf si elle doit être relevée. Dans ce cas, ne pas la pencher plus que nécessaire et uniquement du côté opposé à l'utilisateur.
- Ne pas démarrer le moteur si vous vous trouvez devant le canal d'éjection.
- Ne jamais toucher les pièces en rotation avec les pieds ou les mains. Se tenir systématiquement éloigné de l'ouverture du canal d'éjection.
- Ne jamais soulever ou porter la tondeuse lorsque le moteur est en marche.

- p) Arrêter le moteur et retirer la clé de sécurité. S'assurer que toutes les pièces mobiles se sont entièrement immobilisées :
- lorsque l'on s'éloigne de la tondeuse ;
  - avant d'éliminer tout blocage ou bourrage dans le canal d'éjection ;
  - avant de contrôler, nettoyer ou réparer la tondeuse ;
  - lorsqu'un corps étranger a été touché. Vérifier si la tondeuse est endommagée et effectuer les réparations nécessaires avant de redémarrer et d'utiliser l'appareil.
- Si la tondeuse commence à vibrer fortement de manière inhabituelle, contrôler l'appareil immédiatement.
- vérifier si l'appareil est endommagé ;
  - effectuer les réparations nécessaires sur les pièces endommagées ;
  - veiller à ce que tous les écrous, boulons et vis soient serrés correctement.

## 26.5 Entretien et remisage

- a) Veiller à ce que tous les écrous, boulons et vis soient correctement fixés et que l'état de l'appareil permette de l'utiliser sans danger.
- b) Contrôler régulièrement l'usure du bac de ramassage et son fonctionnement.
- c) Pour des raisons de sécurité, remplacer les pièces usées ou endommagées.
- d) Sur les machines à plusieurs lames de coupe, prendre garde au déplacement d'une lame qui peut entraîner la rotation des autres lames.
- e) Lors du réglage de la machine, veiller à ne coincer aucun doigt entre les lames en mouvement et les pièces fixes de la machine.
- f) Laisser refroidir le moteur avant de ranger la machine.
- g) Lors de l'entretien de la lame, prendre garde au fait qu'elle peut entrer en mouvement même si la source de tension est débranchée.
- h) Pour des raisons de sécurité, remplacer les pièces usées ou endommagées. Utiliser exclusivement des pièces de rechange et des accessoires d'origine.

## Índice

1	Prólogo.....	70
2	Informaciones relativas a estas instrucciones para la reparación.....	71
3	Sinopsis.....	71
4	Indicaciones relativas a la seguridad.....	72

5	Preparar el cortacésped para el trabajo.....	78
6	Cargar el acumulador y LEDs.....	79
7	Ensamblar el cortacésped.....	79
8	Ajustar el cortacésped para el usuario.....	80
9	Colocar y sacar el acumulador.....	81
10	Insertar la llave de seguridad y retirarla.....	81
11	Conectar y desconectar el cortacésped.....	82
12	Comprobar el cortacésped y el acumulador.....	82
13	Trabajar con el cortacésped.....	84
14	Después del trabajo.....	85
15	Transporte.....	85
16	Almacenamiento.....	86
17	Limpiar.....	86
18	Mantenimiento.....	86
19	Reparación.....	87
20	Subsanar las perturbaciones.....	88
21	Datos técnicos.....	90
22	Piezas de repuesto y accesorios.....	91
23	Gestión de residuos.....	91
24	Declaración de conformidad UE.....	91
25	Indicaciones técnicas de seguridad para cortacéspedes.....	92

## 1 Prólogo

Distinguidos clientes,

Nos alegramos de que se hayan decidido por STIHL. Desarrollamos y confeccionamos nuestros productos en primera calidad y con arreglo a las necesidades de nuestros clientes. De esta manera conseguimos elaborar productos altamente fiables incluso en condiciones de esfuerzo extremas.

STIHL también presta un Servicio Postventa de primera calidad. Nuestros comercios especializados garantizan un asesoramiento e instrucciones competentes así como un amplio asesoramiento técnico.

STIHL se declara expresamente a favor de tratar la naturaleza de forma sostenible y responsable. Estas instrucciones de servicio pretenden asistirle para hacer un uso ecológico y seguro de su producto STIHL durante toda su vida útil.

Le agradecemos su confianza y le deseamos que disfrute de su producto STIHL.



Dr. Nikolas Stihl

**IMPORTANTE: LEER ANTES DE USAR Y GUARDAR.**

## 2 Informaciones relativas a estas instrucciones para la reparación

### 2.1 Documentación aplicable

Este manual de instrucciones es un manual original del fabricante en conformidad con la directiva 2006/42/EC de la UE.

Son aplicables las normas de seguridad locales.

► Además de este manual de instrucciones se deben leer, comprender y guardar los siguientes documentos:

- Indicaciones de seguridad para batería STIHL AP
- Manual de instrucciones de cargadores STIHL AL 101, 300, 500
- Información de seguridad para baterías STIHL y productos con baterías incorporadas: [www.stihl.com/safety-data-sheets](http://www.stihl.com/safety-data-sheets)

### 2.2 Marca de las indicaciones de advertencia en el texto



#### PELIGRO

- La indicación hace referencia a peligros que pueden provocar lesiones graves o la muerte.
  - Con las medidas mencionadas se pueden evitar lesiones graves o mortales.



#### ADVERTENCIA

- La indicación hace referencia a peligros que pueden provocar lesiones graves o la muerte.
  - Con las medidas mencionadas se pueden evitar lesiones graves o mortales.

#### INDICACIÓN

- La indicación hace referencia a peligros que pueden provocar daños materiales.
  - Con las medidas mencionadas se pueden evitar daños materiales.

### 2.3 Símbolos en el texto



Este símbolo remite a un capítulo de este manual de instrucciones.

## 3 Sinopsis

### 3.1 Cortacésped y batería

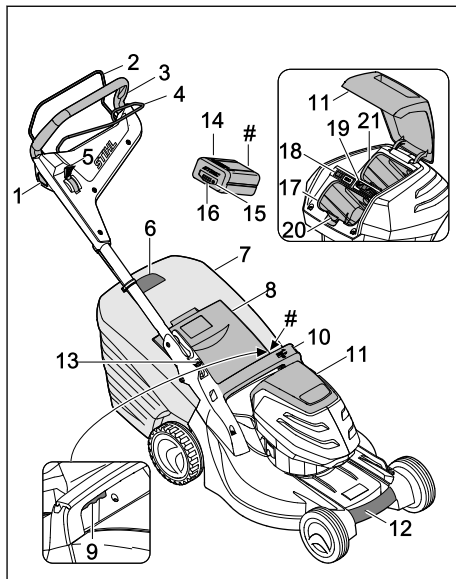

#### 1 Botón de bloqueo

El botón de bloqueo conecta y desconecta las cuchillas junto con el estribo de mando para corte de césped.

#### 2 Estribo de mando para corte de césped

El estribo de mando para corte de césped conecta y desconecta las cuchillas junto con el botón de bloqueo.

#### 3 Manillar

El manillar sirve para sujetar, conducir y transportar el cortacésped.

#### 4 Estribo de mando para tracción a las ruedas

El estribo de mando para tracción a las ruedas conecta y desconecta la tracción a las ruedas.

#### 5 Palanca

La palanca sirve para ajustar la velocidad de la tracción a las ruedas.

#### 6 Indicador de nivel de llenado

El indicador de nivel de llenado muestra el llenado del recogedor de hierba.

#### 7 Recogedor de hierba

El recogedor de hierba se encarga de recoger la hierba cortada.

#### 8 Deflector

El deflector cierra el canal de expulsión.



**9 Palanca**

La palanca sirve para ajustar la altura de corte.

**10 Empuñadura**

La empuñadura sirve para sujetar el cortacésped a la hora de ajustar la altura de corte y al transportarlo.

**11 Tapa**

La tapa cubre la batería y la llave de seguridad.

**12 Asa de transporte**

El asa de transporte sirve para transportar el cortacésped.

**13 Palanca**

La palanca sirve para ajustar y plegar el manillar.

**14 Batería**

La batería suministra energía al cortacésped.

**15 Botón**

El botón activa los LED de la batería.

**16 LED**

Los LED indican el estado de carga de la batería y las anomalías.

**17 Compartimento de la batería**

El compartimento de la batería incorpora la batería.

**18 Conmutador ECO**

El conmutador ECO conecta y desconecta el modo ECO.

**19 Llave de seguridad**

La llave de seguridad activa el cortacésped.

**20** La palanca de bloqueo mantiene la batería en su compartimento.

**RMA 443.2 PV, RMA 448.2 PV:**

**21 Compartimento de la batería**

El compartimento de la batería incorpora una segunda batería.

**RMA 443.2 VC, RMA 448.2 VC:**

**21 Compartimento de transporte**

El compartimento de transporte incorpora una batería de repuesto.

**# Placa de características con número de serie**

**3.2 Símbolos**

Los símbolos pueden encontrarse en el cortacésped y en la batería y significan lo siguiente:

 Este símbolo caracteriza la llave de seguridad.

 Este símbolo caracteriza el adaptador para la llave.

 Este símbolo caracteriza el conmutador ECO.

 Este símbolo caracteriza la palanca para ajustar la altura de corte.

 Este símbolo indica el peso del cortacésped sin la batería.

 1 LED se enciende en rojo. La batería está demasiado caliente o demasiado fría.

 4 LED parpadean en rojo. En la batería hay una anomalía.

 **LWA** Potencia sonora garantizada según la directiva 2000/14/EC en dB(A), para permitir que las emisiones sonoras de los productos sean comparables.

 La indicación al lado del símbolo apunta al contenido energético de la batería según la especificación del fabricante de elementos. El contenido energético disponible en la práctica es menor.

 No desechar el producto con la basura normal.

 Conectar y desconectar las cuchillas.

 Ajustar la velocidad de marcha.

 En esta posición, el cortacésped se desplaza a la velocidad máxima.

 En esta posición, el cortacésped se desplaza a la velocidad mínima.

**4 Indicaciones relativas a la seguridad**

**4.1 Símbolos de advertencia**

Los símbolos de advertencia en el cortacésped o en la batería significan lo siguiente:

 Tener en cuenta las indicaciones de seguridad y las medidas a tomar.



Leer, comprender y conservar el manual de instrucciones.



Cuidado con los objetos lanzados al aire; guardar distancia e impedir que otras personas se acerquen.



No tocar una cuchilla en rotación.



Sacar la batería al interrumpir el trabajo, durante el transporte y almacenamiento, y al realizar trabajos de mantenimiento o reparación.



Retirar la llave de seguridad al interrumpir el trabajo, durante el transporte y almacenamiento, y al realizar trabajos de mantenimiento o reparación.



Mantener la distancia de seguridad.



Proteger la batería del calor y del fuego.



No sumergir la batería en ningún líquido.



Mantener el rango de temperatura admisible de la batería.

## 4.2 Uso de acuerdo a lo previsto

El cortacésped STIHL RMA 443 VC, RMA 443 PV, RMA 448 VC o RMA 448 PV sirve para cortar hierba seca.

Una batería STIHL AP suministra energía al cortacésped.

## ▲ ADVERTENCIA

- Las baterías que no han sido autorizadas por STIHL para el cortacésped pueden provocar incendios y explosiones. Pueden producirse lesiones graves o mortales y también daños materiales.
  - ▶ Utilizar el cortacésped con una batería STIHL AP.
- Si el cortacésped o la batería no se utilizan de la forma prevista, puede haber personas que sean gravemente lesionadas o matadas y se pueden producir daños materiales.

- ▶ Utilizar el cortacésped y la batería de la manera descrita en este manual de instrucciones.

## 4.3 Obligaciones del usuario

### ▲ ADVERTENCIA

- Los usuarios que no hayan sido instruidos no pueden reconocer ni evaluar los peligros relacionados con el cortacésped y la batería. El usuario u otras personas pueden sufrir lesiones graves o mortales.



- ▶ Leer, comprender y conservar el manual de instrucciones.

- ▶ Si el cortacésped o la batería se entrega a otra persona: debe entregarse también el manual de instrucciones.
- ▶ Es necesario asegurarse de que el usuario cumpla los siguientes requisitos:
  - El usuario está descansado.
  - El usuario está capacitado en sentido corporal, sensorial y mental para manejar el cortacésped y la batería y trabajar con ellos. Si la capacitación física, sensorial o mental del usuario está limitada, este podrá trabajar únicamente bajo supervisión o tras haber sido instruido por una persona responsable.
  - El usuario puede reconocer y estimar los peligros del cortacésped y de la batería.
  - El usuario es consciente de su responsabilidad por los accidentes y daños que se produzcan.
  - El usuario es mayor de edad o está recibiendo una formación profesional bajo supervisión conforme a las disposiciones nacionales.
  - El usuario ha sido instruido por un distribuidor especializado STIHL o por una persona competente, antes de trabajar por primera vez con el cortacésped.
  - El usuario no está afectado por el consumo de alcohol, medicamentos o drogas.
- ▶ En caso de dudas: consultar a un distribuidor especializado STIHL.

## 4.4 Ropa y equipamiento de trabajo

### ▲ ADVERTENCIA

- Durante el trabajo pueden salir despedidos objetos a alta velocidad. El usuario puede resultar lesionado.
  - ▶ Llevar un pantalón largo de material resistente.
- Durante el trabajo puede levantarse polvo. El polvo aspirado puede perjudicar la salud y provocar reacciones alérgicas.
  - ▶ Si se levanta polvo: llevar una máscara antipolvo.
- La ropa inapropiada puede quedar atrapada en madera, matorrales y en el cortacésped. Los usuarios que no lleven ropa apropiada puede ser gravemente lesionados.
  - ▶ Llevar ropa ajustada al cuerpo.
  - ▶ Quitarse bufandas y joyas.
- Durante la limpieza, el mantenimiento o el transporte, el usuario puede entrar en contacto con la cuchilla. El usuario puede resultar lesionado.
  - ▶ Llevar guantes de trabajo de material resistente.
- El usuario que no lleva calzado apropiado puede resbalar. El usuario puede resultar lesionado.
  - ▶ Llevar calzado resistente y cerrado con suela antideslizante.
- Al afilar las cuchillas pueden salir despedidas partículas de material. El usuario puede resultar lesionado.
  - ▶ Llevar gafas de protección ajustadas a la cabeza. Las gafas de protección apropiadas se han comprobado según la norma EN 166 o según disposiciones nacionales, y están a la venta en los comercios con su correspondiente identificación.
  - ▶ Llevar guantes de trabajo de material resistente.

## 4.5 Sector de trabajo y entorno

### 4.5.1 Cortacésped

### ▲ ADVERTENCIA

- Las personas ajenas al trabajo, al igual que niños y animales, no pueden reconocer ni evaluar los peligros relacionados con el cortacésped y los objetos lanzados al aire. Las personas ajenas al trabajo, niños y animales pueden sufrir lesiones graves, y se pueden producir daños materiales.



- ▶ Las personas ajenas al trabajo, niños y animales se deben alejar de la zona de trabajo.

- ▶ Mantener una distancia de seguridad frente a los objetos.
- ▶ No dejar el cortacésped sin vigilancia.
- ▶ Asegurarse de que los niños no puedan jugar con el cortacésped.
- El cortacésped no está protegido contra el agua. Si se trabaja con lluvia o en entornos húmedos, puede producirse una descarga eléctrica. El usuario puede lesionarse y el cortacésped puede ser dañado.
  - ▶ No trabajar bajo la lluvia ni en entornos húmedos.
  - ▶ No cortar la hierba mojada.
- Los componentes eléctricos del cortacésped pueden generar chispas. En entornos fácilmente inflamables o explosivos las chispas pueden provocar incendios y explosiones. Pueden producirse lesiones graves o mortales y también daños materiales.
  - ▶ No trabajar en un entorno fácilmente inflamable o explosivo.

### 4.5.2 Acumulador

### ▲ ADVERTENCIA

- Las personas ajenas al trabajo, al igual que niños y animales, no pueden reconocer ni evaluar los peligros que se desprenden del acumulador. Las personas ajenas al trabajo, los niños y los animales pueden resultar gravemente lesionados.
  - ▶ Las personas ajenas al trabajo, los niños y los animales deben mantenerse alejados.
  - ▶ No dejar el acumulador sin vigilancia.
  - ▶ Asegurarse de que los niños no puedan jugar con el acumulador.
- El acumulador no está protegido de todas las influencias ambientales. Si el acumulador está sometido a ciertas influencias ambientales, es posible que se incendie o explote. Personas pueden resultar gravemente lesionadas y se puede producir un daño material.
  - ▶ Proteja el acumulador del calor y del fuego.
  - ▶ No tire el acumulador al fuego.
  - ▶ Utilice y guarde el acumulador a una temperatura que oscile entre - 10 °C y + 50 °C.





- ▶ No sumerja el acumulador en ningún líquido.

- ▶ Mantenga el acumulador alejado de objetos metálicos.
- ▶ No exponga el acumulador a altas presiones.
- ▶ No exponga el acumulador a microondas.
- ▶ Proteja el acumulador de productos químicos y de sales.

## 4.6 Estado seguro

### 4.6.1 Cortacésped

El cortacésped se encuentra en un estado seguro cuando se cumplen las siguientes condiciones:

- El cortacésped no está dañado.
- El cortacésped está limpio y seco.
- Los mandos funcionan y no han sido modificados.
- La cuchilla está montada correctamente.
- En este cortacésped se han montado accesorios originales STIHL.
- Los accesorios están montados correctamente.

## ▲ ADVERTENCIA

- En un estado que no sea seguro, es posible que ciertos componentes ya no funcionen correctamente y se desactiven dispositivos de seguridad. Pueden producirse lesiones graves o mortales.
  - ▶ Trabajar con un cortacésped que no presente daños.
  - ▶ Si el cortacésped está sucio o mojado: limpiarlo y dejar que se seque.
  - ▶ No modificar el cortacésped.
  - ▶ Si los mandos no funcionan: no trabajar con el cortacésped.
  - ▶ Montar accesorios originales STIHL para este cortacésped.
  - ▶ Montar la cuchilla de la manera descrita en este manual de instrucciones.
  - ▶ Montar los accesorios de la manera descrita en este manual de instrucciones o en el manual de instrucciones del accesorio correspondiente.
  - ▶ No meter ningún objeto en las aberturas del cortacésped.
  - ▶ Los contactos del adaptador para la llave no deben unirse con objetos metálicos ni tampoco deben cortocircuitarse.
  - ▶ Sustituir los rótulos desgastados o dañados.

- ▶ En caso de dudas: consultar a un distribuidor especializado STIHL.

### 4.6.2 Cuchilla

La cuchilla se encuentra en un estado seguro cuando se cumplen las siguientes condiciones:

- La cuchilla y las piezas de montaje no presentan daños.
- La cuchilla no está deformada.
- La cuchilla está montada correctamente.
- La cuchilla está afilada correctamente.
- La cuchilla no tiene rebabas.
- La cuchilla está bien equilibrada.
- El grosor y el ancho de la cuchilla no son inferiores al mínimo; 21.2.
- Se ha respetado el ángulo de afilado; 21.2.

## ▲ ADVERTENCIA

- Si la cuchilla no se encuentra en un estado seguro, es posible que partes de ella se suelten y salgan despedidas. Pueden producirse lesiones graves.
  - ▶ Trabajar solo con una cuchilla en buen estado y piezas de montaje que no estén dañadas.
  - ▶ Montar las cuchillas correctamente.
  - ▶ Afilar las cuchillas correctamente.
  - ▶ Si el grosor o el ancho de las cuchillas es inferior al mínimo: sustituir las cuchillas.
  - ▶ Encargar a un distribuidor especializado STIHL que equilibre las cuchillas.
  - ▶ En caso de dudas: consultar a un distribuidor especializado STIHL.

### 4.6.3 Batería

La batería se encuentra en un estado seguro cuando se cumplen las siguientes condiciones:

- La batería no está dañada.
- La batería está limpia y seca.
- La batería funciona y no está modificada.

## ▲ ADVERTENCIA

- En un estado que no sea seguro, la batería ya no podrá funcionar con seguridad. Personas pueden ser lesionadas gravemente.
  - ▶ Trabajar solo con una batería que no esté dañada y funcione.
  - ▶ No cargar una batería dañada o defectuosa.
  - ▶ Si la batería está sucia o mojada: limpiar la batería y dejar que se seque.
  - ▶ No modificar la batería.
  - ▶ No meter ningún objeto en las aberturas de la batería.

- ▶ No poner los contactos de la batería en contacto con objetos metálicos (no cortocircuitarlos).
  - ▶ No abrir la batería.
  - ▶ Sustituir los rótulos desgastados o dañados.
  - De una batería dañada puede salir líquido. Si el líquido entra en contacto con la piel o los ojos, estos se podrán irritar.
    - ▶ Evitar cualquier contacto con el líquido.
    - ▶ Si se ha producido un contacto con la piel: lavar la piel afectada con agua abundante y jabón.
    - ▶ Si se ha producido un contacto con los ojos: lavar los ojos durante al menos 15 minutos con agua abundante y visitar a un médico.
  - Una batería defectuosa o dañada puede oler raro, humear o arder. Personas pueden ser gravemente lesionadas o matadas y se pueden producir daños materiales.
    - ▶ Si la batería huele raro o humea: no utilizar la batería y mantenerla alejada de objetos inflamables.
    - ▶ Si la batería arde: intentar apagar el fuego con un extintor o con agua.
- ría. Solo después se debe retirar el objeto.
- Si se está trabajando sin tracción a las ruedas, esta se puede conectar involuntariamente, con lo que se pondrá en movimiento el cortacésped. Pueden producirse lesiones graves y daños materiales.
    - ▶ Accionar el estribo de mando para tracción a las ruedas solo si se desea conectar la tracción a las ruedas.
  - Si el cortacésped cambia durante el trabajo o se comporta de una forma poco habitual, es posible que no se encuentre en un estado seguro. Pueden producirse lesiones graves y daños materiales.
    - ▶ Finalizar el trabajo, retirar la llave de seguridad, sacar la batería y consultar a un distribuidor especializado STIHL.
  - Durante el trabajo pueden producirse vibraciones ocasionadas por el cortacésped.
    - ▶ Utilizar guantes.
    - ▶ Hacer pausas para descansar del trabajo.
    - ▶ Si se presentan señales de un trastorno circulatorio: acudir a un médico.
  - Si durante el trabajo la cuchilla choca contra un objeto extraño, dicho objeto o partes de él podrían dañarse o ser lanzadas al aire a alta velocidad. Pueden producirse lesiones y daños materiales.
    - ▶ Retirar cualquier objeto extraño de la zona de trabajo.

## 4.7 Trabajo

### ▲ ADVERTENCIA

- En determinadas situaciones el usuario ya no puede trabajar de forma concentrada. El usuario puede tropezar, caer y resultar gravemente lesionado.
  - ▶ Trabajar de forma tranquila y reflexiva.
  - ▶ Si las condiciones lumínicas y de visibilidad son malas: no trabajar con el cortacésped.
  - ▶ Manejar el cortacésped a solas.
  - ▶ Prestar atención a los obstáculos.
  - ▶ No volcar el cortacésped.
  - ▶ Trabajar de pie sobre el suelo y mantener el equilibrio.
  - ▶ Si aparecen signos de cansancio: hacer una pausa.
  - ▶ Si se corta el césped en una pendiente: trabajar en sentido perpendicular a la pendiente.
  - ▶ No cortar el césped en pendientes con una inclinación excesiva.
- La cuchilla que gira puede cortar al usuario. El usuario puede resultar gravemente lesionado.
  - ▶ No tocar una cuchilla en rotación.
  - ▶ Si la cuchilla está bloqueada por un objeto: apagar el cortacésped, retirar la llave de seguridad y sacar la bate-



## ▲ PELIGRO

- Si se trabaja en las cercanías de cables bajo tensión, la cuchilla podría entrar en contacto con estos y dañarlos. El usuario podría sufrir lesiones graves o mortales.
  - ▶ No trabajar en las cercanías de cables eléctricos.
- Si se trabaja durante una tormenta, el usuario puede recibir el impacto de un rayo. El usuario podría sufrir lesiones graves o mortales.
  - ▶ Si hay tormenta: no trabajar.

## 4.8 Transporte

### 4.8.1 Cortacésped

## ▲ ADVERTENCIA

- Durante el transporte el cortacésped puede caerse o moverse. Pueden producirse lesiones y daños materiales.



- ▶ Retirar la llave de seguridad.



- ▶ Sacar la batería.

- ▶ Asegurar el cortacésped con cinchas tenso-ras, correas, o con una red, de tal manera que no pueda caerse ni moverse.

- Si durante el transporte con tracción a las ruedas desconectada estuviera colocada la llave de seguridad y la batería, la tracción a las ruedas se podría conectar involuntariamente, con lo que se pondría en movimiento el cortacésped. Pueden producirse lesiones graves y daños materiales.



- ▶ Retirar la llave de seguridad.



- ▶ Sacar la batería.

### 4.8.2 Acumulador

## ▲ ADVERTENCIA

- El acumulador no está protegido contra todas las influencias ambientales. Si el acumulador está expuesto a determinadas influencias ambientales, este puede dañarse y se pueden producir daños materiales.
  - ▶ No transportar un acumulador dañado.

- ▶ Transportar el acumulador en un embalaje no conductor de electricidad.
- Durante el transporte, el acumulador puede volcar o moverse. Las personas pueden sufrir lesiones y se pueden producir daños materiales.
  - ▶ Empaquetar el acumulador en el embalaje, de manera que no pueda moverse.
  - ▶ Asegurar el embalaje, de manera que no pueda moverse.

## 4.9 Almacenamiento

### 4.9.1 Cortacésped

## ▲ ADVERTENCIA

- Los niños no pueden reconocer ni estimar los peligros relacionados con el cortacésped. Los niños pueden sufrir lesiones graves.



- ▶ Retirar la llave de seguridad.



- ▶ Sacar la batería.

- ▶ Guardar el cortacésped fuera del alcance de los niños.

- Los contactos eléctricos del cortacésped y los componentes metálicos pueden sufrir corrosión debido a la humedad. El cortacésped puede ser dañado.



- ▶ Retirar la llave de seguridad.



- ▶ Sacar la batería.

- ▶ Guardar el cortacésped en un lugar limpio y seco.

- Si durante el almacenamiento estuvieran colocadas la llave de seguridad y la batería, la cuchilla y la tracción a las ruedas se podrían conectar involuntariamente, con lo que se pondría en movimiento el cortacésped. Pueden producirse lesiones graves y daños materiales.



- ▶ Retirar la llave de seguridad.



- ▶ Sacar la batería.

- Si el cortacésped se guarda en superficies escarpadas, podría salir rodando involuntariamente. Pueden producirse lesiones y daños materiales.
  - ▶ Guardar el cortacésped solo en superficies llanas.

#### 4.9.2 Acumulador

### ▲ ADVERTENCIA

- Los niños no pueden identificar ni calcular los peligros del acumulador. Los niños pueden sufrir lesiones graves.
  - ▶ Guardar el acumulador fuera del alcance de los niños.
- El acumulador no está protegido contra todas las influencias ambientales. Si el acumulador está expuesto a determinadas influencias ambientales, este puede dañarse.
  - ▶ Guardar el acumulador limpio y seco.
  - ▶ Guardar el acumulador en un local cerrado.
  - ▶ Guardar el acumulador separado del cortacésped y del cargador.
  - ▶ Guardar el acumulador en un embalaje no conductor de electricidad.
  - ▶ Utilizar el acumulador en un margen de temperatura de entre - 10°C y + 50°C.

#### 4.10 Limpieza, mantenimiento y reparación

### ▲ ADVERTENCIA

- Si durante la limpieza, el mantenimiento o la reparación estuviera colocada la llave de seguridad y la batería, la cuchilla se podría conectar involuntariamente. Pueden producirse lesiones graves y daños materiales.



- ▶ Retirar la llave de seguridad.



- ▶ Sacar la batería.

- Si durante limpieza, el mantenimiento o la reparación estuviera colocada la llave de seguridad y la batería, la tracción a las ruedas se podría conectar involuntariamente, con lo que se pondría en movimiento el cortacésped. Pueden producirse lesiones graves y daños materiales.



- ▶ Retirar la llave de seguridad.



- ▶ Sacar la batería.

- Los limpiadores corrosivos y la limpieza con chorro de agua u objetos puntiagudos podrían dañar el cortacésped, la cuchilla y la batería. Si el cortacésped, la cuchilla y la batería no se limpian bien, es posible que ciertos componentes ya no funcionen correctamente y se desactiven dispositivos de seguridad. Pueden producirse lesiones graves.
  - ▶ Limpiar el cortacésped, la cuchilla y la batería de la manera descrita en este manual de instrucciones.
- Si el cortacésped, la cuchilla o la batería no reciben un buen mantenimiento o reparación, es posible que ciertos componentes ya no funcionen correctamente y se desactiven dispositivos de seguridad. Pueden producirse lesiones graves o mortales.
  - ▶ Uno mismo no debería revisar o reparar el cortacésped ni la batería.
  - ▶ Si el cortacésped o la batería tienen que someterse a un mantenimiento o reparación: consultar a un distribuidor especializado STIHL.
  - ▶ Revisar la cuchilla de la manera descrita en este manual de instrucciones.
- Durante la limpieza, el mantenimiento o la reparación de la cuchilla, el usuario podría cortarse con los filos. El usuario puede resultar lesionado.
  - ▶ Llevar guantes de trabajo de material resistente.
- La cuchilla puede calentarse mucho cuando se afila. El usuario podría quemarse.
  - ▶ Esperar hasta que la cuchilla se haya enfriado.
  - ▶ Llevar guantes de trabajo de material resistente.

## 5 Preparar el cortacésped para el trabajo

### 5.1 Preparar el cortacésped para el trabajo

Antes de comenzar cualquier trabajo deben realizarse los siguientes pasos:

- ▶ Asegurarse de que los siguientes componentes se encuentren en un estado seguro:
  - Cortacésped; 4.6.1.
  - Cuchilla; 4.6.2.
  - Batería; 4.6.3.
- ▶ Comprobar la batería; 12.3.



- ▶ Cargar la batería completamente; 6.1.
- ▶ Limpiar el cortacésped; 17.2.
- ▶ Comprobar la cuchilla; 12.2.
- ▶ Montar el manillar; 7.1
- ▶ Desplegar y ajustar el manillar; 8.1.
- ▶ Si se corta el césped y la hierba cortada ha de ser recogida en el recogedor: enganchar el recogedor de hierba; 7.2.2.
- ▶ Si se corta el césped y la hierba cortada ha de ser expulsada hacia atrás: desenganchar el recogedor de hierba; 7.2.3.
- ▶ Ajustar la altura de corte; 13.2.
- ▶ Comprobar los mandos; 12.1.
  - ▶ Si 3 LED parpadean en rojo mientras se realiza la comprobación de los mandos: retirar la llave de seguridad, sacar la batería y consultar a un distribuidor especializado STIHL.  
El cortacésped presenta una anomalía.
- ▶ Si fuera imposible realizar los pasos: no utilizar el cortacésped y consultar a un distribuidor especializado STIHL.

## 6 Cargar el acumulador y LEDs

### 6.1 Cargar el acumulador

El tiempo de carga depende de distintas influencias, p. ej. de la temperatura del acumulador o de la temperatura ambiente. El tiempo de carga efectivo puede divergir del indicado. El tiempo de carga se especifica en [www.stihl.com/charging-times](http://www.stihl.com/charging-times).

- ▶ Cargar el acumulador tal como se describe en el manual de instrucciones de los cargadores STIHL AL 101, 300, 500.

### 6.2 Indicar el estado de carga

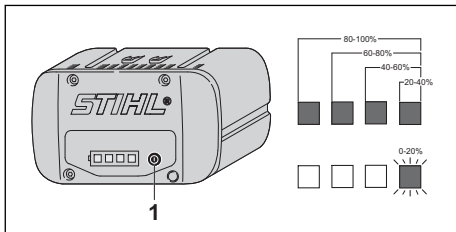

- ▶ Pulsar el botón (1).  
Los LED se encienden aprox. 5 segundos en verde e indican el estado de carga.
- ▶ Si el LED derecho parpadea en verde: cargar el acumulador.

### 6.3 LEDs en el acumulador

Los LEDs pueden indicar el estado de carga del acumulador o averías. Los LEDs pueden lucir permanentemente o bien parpadear en verde o en rojo.

Si los LEDs lucen permanentemente o parpadean en verde, se indica el estado de carga.

- ▶ Si los LEDs lucen o parpadean en rojo: subsanar las perturbaciones, 20.1.  
En el cortacésped o en el acumulador existe una perturbación.

## 7 Ensamblar el cortacésped

### 7.1 Montar el manillar

- ▶ Apagar el cortacésped, retirar la llave de seguridad y sacar la batería.
- ▶ Colocar el cortacésped sobre una superficie llana.

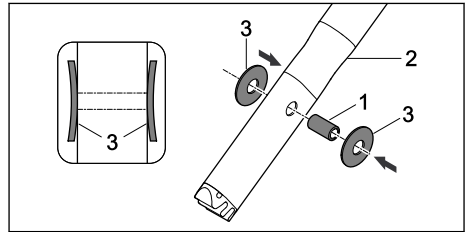

- ▶ Encajar el casquillo (1) en los orificios de la parte superior del manillar (2).
- ▶ Colocar los resortes de disco (3) con la curvatura hacia dentro sobre el casquillo (1).

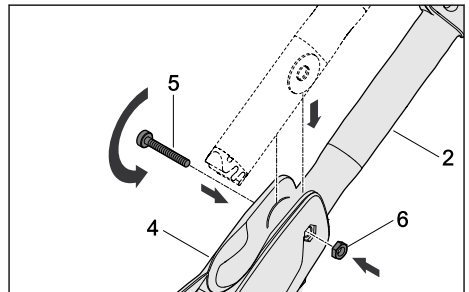

- ▶ Meter la parte superior del manillar (2) en la consola del manillar (4).
- ▶ Meter el tornillo (5) por los orificios de la consola del manillar (4) y del manguito en la parte superior del manillar (2).
- ▶ Colocar la tuerca (6) en la escotadura de la consola del manillar (4).
- ▶ Apretar el tornillo (5) firmemente.

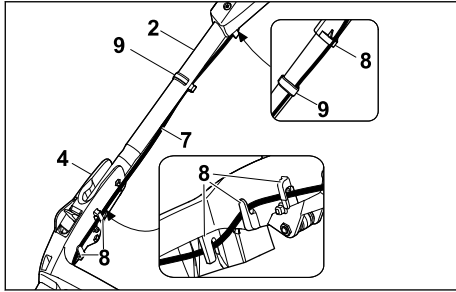

- ▶ Meter el cable (7) en los soportes (8) aplicando presión.
- ▶ Fijar el cable (7) con el clip (9) al manillar.

El manillar no se tiene que desmontar otra vez.

## 7.2 Ensamblar, enganchar y desenganchar el recogedor de hierba

### 7.2.1 Ensamblar el recogedor de hierba

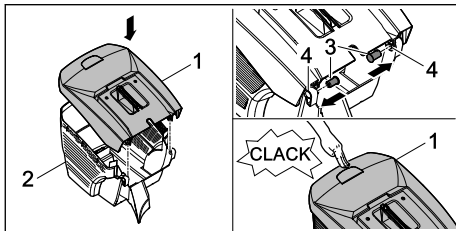

- ▶ Colocar la parte superior del recogedor de hierba (1) sobre su parte inferior (2).
- ▶ Meter los pernos (3) desde dentro por los orificios (4).
- ▶ Presionar la parte superior del recogedor de hierba (1) hacia abajo. La parte superior del recogedor de hierba encajará audiblemente.

### 7.2.2 Enganchar el recogedor de hierba

- ▶ Desconectar el cortacésped
- ▶ Colocar el cortacésped sobre una superficie llana.

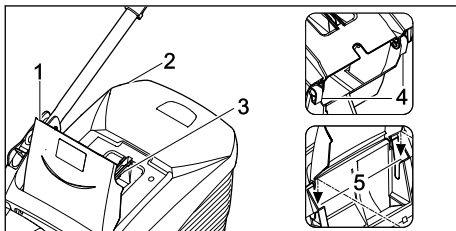

- ▶ Abrir el deflector (1) y mantenerlo abierto.

- ▶ Agarrar el recogedor de hierba (2) por la empuñadura (3) y fijarlo con los ganchos (4) en los alojamientos (5).
- ▶ Depositar el deflector (1) sobre el recogedor de hierba (2).

### 7.2.3 Desenganchar el recogedor de hierba

- ▶ Desconectar el cortacésped.
- ▶ Colocar el cortacésped sobre una superficie llana.
- ▶ Abrir el deflector y mantenerlo en esta posición.
- ▶ Retirar el recogedor de hierba hacia arriba agarrándolo por la empuñadura.
- ▶ Cerrar el deflector.

## 8 Ajustar el cortacésped para el usuario

### 8.1 Ajustar el manillar

- ▶ Apagar el cortacésped, retirar la llave de seguridad y sacar la batería.
- ▶ Colocar el cortacésped sobre una superficie llana.

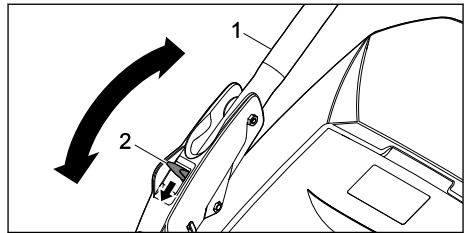

- ▶ Agarrar el manillar (1).
- ▶ Presionar la palanca (2) hacia abajo y mantenerla en esta posición.
- ▶ Colocar el manillar (1) en la posición deseada.
- ▶ Soltar la palanca (2) y cerciorarse de que el manillar encaje nuevamente por completo.

### 8.2 Plegar el manillar

El manillar puede plegarse para ahorrar espacio a la hora de transportarlo o guardarlo.

- ▶ Apagar el cortacésped, retirar la llave de seguridad y sacar la batería.
- ▶ Colocar el cortacésped sobre una superficie llana.
- ▶ Mantener presionada la palanca.
- ▶ Plegar el manillar hacia delante.

## 9 Colocar y sacar el acumulador

### 9.1 Colocar la batería

#### RMA 443 PV y RMA 448 PV:

Los cortacéspedes RMA 443 PV y RMA 448 PV pueden funcionar con dos baterías. Tan pronto esté vacía la batería del primer compartimento (3), se cambiará automáticamente a la batería del segundo compartimento (4). Durante el trabajo debe estar colocada siempre una batería en el primer compartimento (3).

#### RMA 443 VC y RMA 448 VC:

Los cortacéspedes RMA 443 VC y RMA 448 VC están equipados con un compartimento de la batería (3) y un compartimento de transporte (4). Los cortacéspedes solo pueden funcionar con la batería introducida en el compartimento (3). En el compartimento de transporte (4) es posible llevar una batería de repuesto.

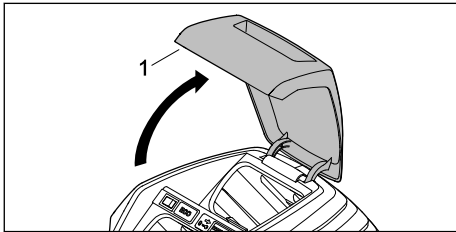

- ▶ Abrir la tapa (1) hasta el tope y mantenerla abierta.

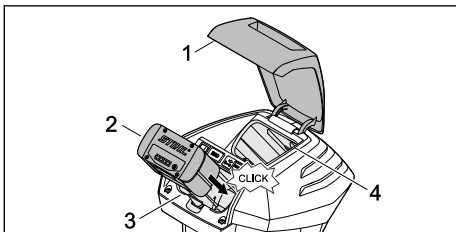

- ▶ Introducir la batería (2) hasta el tope en el compartimento (3) aplicando presión. La batería (2) encaja haciendo clic y está bloqueada.
- ▶ Si fuera necesario llevar una segunda batería: colocarla en su compartimento (3) o en el compartimento de transporte (4). La batería encaja haciendo clic y está bloqueada.
- ▶ Cerrar la tapa (1).

### 9.2 Sacar la batería

- ▶ Colocar el cortacésped sobre una superficie llana.
- ▶ Abrir la tapa (1) hasta el tope y mantenerla abierta.

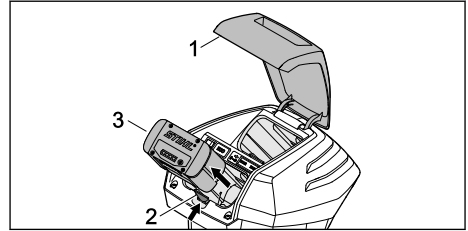

- ▶ Presionar la palanca de bloqueo (2). La batería (3) está desbloqueada.
- ▶ Sacar la batería (3).
- ▶ Cerrar la tapa (1).

## 10 Insertar la llave de seguridad y retirarla

### 10.1 Insertar la llave de seguridad

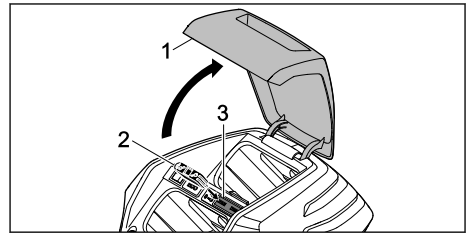

- ▶ Abrir la tapa (1) hasta el tope y mantenerla abierta.
- ▶ Insertar la llave de seguridad (2) en el adaptador (3).
- ▶ Cerrar la tapa (1).

### 10.2 Extraer la llave de seguridad

- ▶ Abrir la tapa hasta el tope y mantenerla abierta.
- ▶ Extraer la llave de seguridad.
- ▶ Cerrar la tapa.
- ▶ Guardar la llave de seguridad fuera del alcance de los niños.

## 11 Conectar y desconectar el cortacésped

### 11.1 Conectar y desconectar la cuchilla

#### 11.1.1 Conectar la cuchilla

- Colocar el cortacésped sobre una superficie llana.

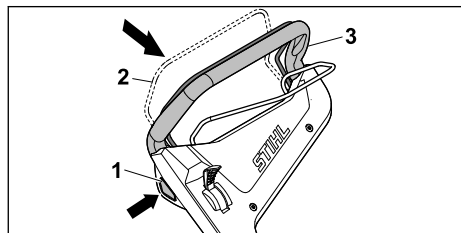

- Presionar el botón de bloqueo (1) con la mano derecha y mantenerlo presionado.
- Tirar del estribo de mando para corte de césped (2) con la mano izquierda completamente en dirección al manillar (3), y sujetarlo de tal manera que el pulgar rodee el manillar (3). La cuchilla gira.
- Soltar el botón de bloqueo (1).
- Sujetar el manillar (3) y el estribo de mando para corte de césped (2) con la mano derecha de tal manera que el pulgar rodee el manillar (3).

#### 11.1.2 Desconectar la cuchilla

- Soltar el estribo de mando para corte de césped.
- Esperar hasta que la cuchilla deje de girar.
- Si la cuchilla sigue girando: Retirar la llave de seguridad, sacar el acumulador y consultar a un distribuidor especializado STIHL. El cortacésped está defectuoso.

### 11.2 Conectar y desconectar el accionamiento

#### 11.2.1 Conectar la tracción a las ruedas

Con la palanca puede preseleccionarse en cada caso la velocidad de marcha máxima posible en 5 niveles. Desplazando la palanca en dirección se aumenta la velocidad de marcha máxima posible; desplazándola en dirección esta velocidad se reduce. En posición la tracción a las ruedas está desactivada.

Con el estribo de mando para tracción a las ruedas se puede regular la velocidad de forma progresiva de 2,0 km/h hasta alcanzar la velocidad

máxima preajustada. Cuanto más se tire del estribo de mando para tracción a las ruedas en dirección al manillar, tanto mayor será la velocidad; 21.1.

La velocidad ajustada influye en el tiempo de funcionamiento de la batería. Cuanto más baja sea la velocidad, tanto mayor será el tiempo de funcionamiento de la batería.

- Colocar el cortacésped sobre una superficie llana.
- Conectar la cuchilla

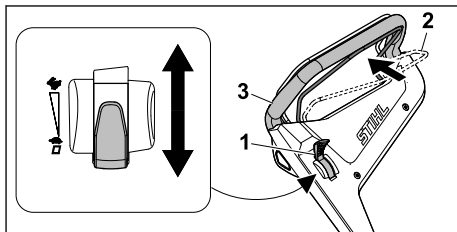

- Colocar la palanca (1) en la posición deseada.
- Tirar del estribo de mando para tracción a las ruedas (2) completamente en dirección al manillar (3), y sujetarlo de tal manera que el pulgar rodee el manillar (2). El cortacésped se pondrá en movimiento.

#### 11.2.2 Desconectar el accionamiento

- Soltar el estribo de mando para el accionamiento.
- Esperar a que se detenga el cortacésped.
- Si el cortacésped sigue moviéndose: retirar la llave de seguridad, sacar el acumulador y acudir a un distribuidor especializado STIHL. El cortacésped está averiado.

## 12 Comprobar el cortacésped y el acumulador

### 12.1 Comprobar los elementos de mando

#### Botón de bloqueo y estribo de mando para la siega

- Retirar la llave de seguridad.
- Sacar el acumulador.
- Oprimir el botón de bloqueo y soltarlo de nuevo.
- Tirar por completo del estribo de mando para la siega hacia el manillar y volver a soltarlo.



- ▶ Si el botón de bloqueo o el estribo de mando para la siega se mueve con dificultad o no vuelve a la posición de salida: no utilizar el cortacésped y acudir a un distribuidor especializado STIHL.

El botón de bloqueo o el estribo de mando para la siega está averiado.

### Estribo de mando para el accionamiento

- ▶ Retirar la llave de seguridad.
- ▶ Sacar el acumulador.
- ▶ Tirar por completo del estribo de mando para el accionamiento hacia el manillar y volver a soltarlo.
- ▶ Si el estribo de mando para el accionamiento se mueve con dificultad o no vuelve a la posición de salida: no utilizar el cortacésped y acudir a un distribuidor especializado STIHL. El estribo de mando para el accionamiento está averiado.

### Palanca

- ▶ Retirar la llave de seguridad.
- ▶ Sacar el acumulador.
- ▶ Poner la palanca en , luego en .
- ▶ Si la palanca se mueve con mucha facilidad: no utilizar el cortacésped y acudir a un distribuidor especializado STIHL. La palanca está averiada.

### Conectar el cortacésped

- ▶ Insertar la llave de seguridad.
- ▶ Colocar el acumulador.
- ▶ Oprimir el botón de bloqueo con la mano derecha y retenerlo.
- ▶ Tirar por completo del estribo de mando para la siega con la mano izquierda hacia el manillar y sujetarlo, de manera que el pulgar abrace el manillar. La cuchilla gira.
- ▶ Si parpadean 3 LEDs en rojo: retirar la llave de seguridad, sacar el acumulador y acudir a un distribuidor especializado STIHL. En el cortacésped hay una perturbación.
- ▶ Soltar el botón de bloqueo y el estribo de mando para la siega. La cuchilla deja de girar tras un breve lapso de tiempo.
- ▶ Si la cuchilla se sigue moviendo: retirar la llave de seguridad, sacar el acumulador y acudir a un distribuidor especializado STIHL. El cortacésped está averiado.

### Conectar el accionamiento



- ▶ Insertar la llave de seguridad.
- ▶ Colocar el acumulador.

- ▶ Tirar por completo del estribo de mando para el accionamiento hacia el manillar y sujetarlo, de manera que el pulgar abrace el manillar. El cortacésped se pone en movimiento.
- ▶ Soltar el estribo de mando para el accionamiento. El cortacésped se detiene.
- ▶ Si el cortacésped sigue moviéndose: sacar el acumulador y acudir a un distribuidor especializado STIHL. El cortacésped está averiado.

## 12.2 Comprobar la cuchilla

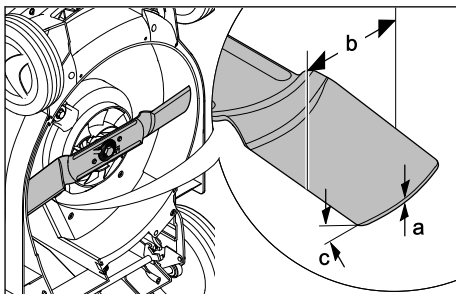
- ▶ Apagar el cortacésped, retirar la llave de seguridad y sacar la batería.
- ▶ Volcar el cortacésped hacia atrás;  17.1.



- ▶ Medir lo siguiente:
  - Grosor a
  - Ancho b
  - Ángulo de afilado c
- ▶ Si el grosor o el ancho de las cuchillas es inferior al mínimo: sustituir la cuchilla;  21.2.
- ▶ Si no se ha respetado el ángulo de afilado: afilar la cuchilla;  21.2.
- ▶ En caso de dudas: consultar a un distribuidor especializado STIHL.

## 12.3 Comprobar el acumulador

- ▶ Pulsar la tecla en el acumulador. Los LEDs lucen o parpadean.
- ▶ Si los LEDs no lucen o parpadean: no utilizar el acumulador y acudir a un distribuidor especializado STIHL. Hay una perturbación en el acumulador.

## 13 Trabajar con el cortacésped

### 13.1 Sujetar y conducir el cortacésped

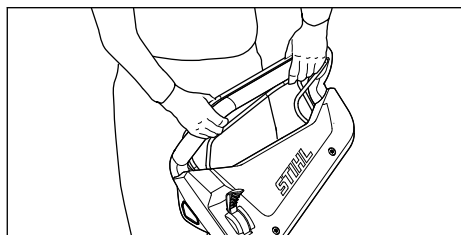

- ▶ Sujetar el manillar con ambas manos de tal manera que los pulgares rodeen el manillar.

### 13.2 Ajustar la altura de corte

Es posible ajustar 6 alturas de corte diferentes:

- 25 mm = Posición 1
- 30 mm = Posición 2
- 40 mm = Posición 3
- 50 mm = Posición 4
- 60 mm = Posición 5
- 75 mm = Posición 6

Las posiciones se indican en el cortacésped.

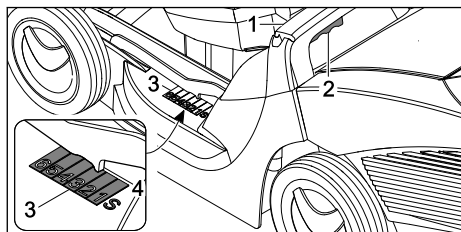

- ▶ Sujetar el cortacésped por la empuñadura (1).
- ▶ Presionar la palanca (2) y mantenerla en esta posición.
- ▶ Colocar el cortacésped en la posición deseada subiéndolo o bajándolo. La altura de corte actual se puede ver en el indicador de la altura de corte (3) con ayuda de la marca (4).
- ▶ Soltar la palanca (2). El cortacésped encajará en esa posición.

### 13.3 Conectar el modo ECO

Si el modo ECO está conectado, el cortacésped reconoce las condiciones de trabajo actuales y ajusta la velocidad adecuada de la cuchilla automáticamente.

De esta manera se puede prolongar el tiempo de funcionamiento de la batería.

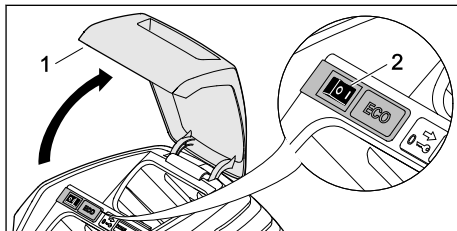

- ▶ Abrir la tapa (1) hasta el tope y mantenerla abierta.
- ▶ Colocar el conmutador ECO (2) en la posición I.
- ▶ Cerrar la tapa (1).

### 13.4 Cortar



- ▶ Si se trabaja con la tracción a las ruedas conectada: conducir el cortacésped hacia delante de manera controlada.
- ▶ Si se trabaja con la tracción a las ruedas desconectada: empujar el cortacésped hacia delante lentamente y de manera controlada.

### 13.5 Vaciar el recogedor de hierba

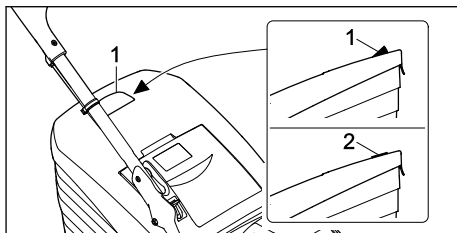

El flujo de aire generado por la cuchilla eleva el indicador de nivel de llenado (1). Si el recogedor de hierba está lleno, el flujo de aire se detiene. Si el flujo de aire es insuficiente, el indicador de nivel de llenado (2) baja otra vez al modo de reposo. Esta es una indicación para vaciar el recogedor de hierba.

El indicador de nivel de llenado solo funciona a la perfección con un flujo de aire óptimo. Las influencias externas, como la hierba mojada, tupida o alta, niveles de corte bajos, suciedad, u otros factores similares, pueden alterar el flujo de aire y el funcionamiento del indicador de nivel de llenado.

- ▶ Si el indicador de nivel de llenado baja otra vez al modo de reposo: vaciar el recogedor de hierba.
- ▶ Apagar el cortacésped.

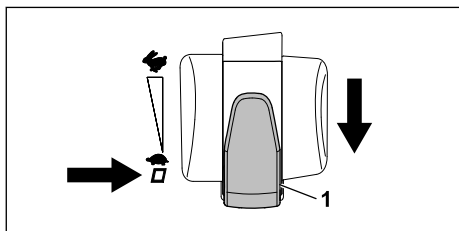

- ▶ Colocar la palanca para seleccionar la velocidad de marcha (1) en posición **M**.
- ▶ Desenganchar el recogedor de hierba.

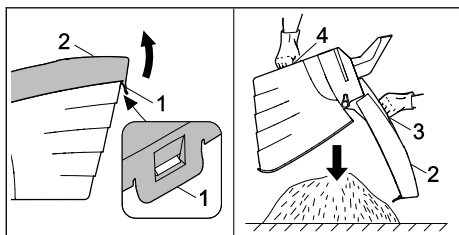

- ▶ Abrir la lengüeta de cierre (1).
- ▶ Abrir la parte superior del recogedor de hierba (2) con la empuñadura (3) y mantenerla abierta.
- ▶ Sujetar el recogedor con la segunda mano por el asa inferior (4).
- ▶ Vaciar el recogedor de hierba.
- ▶ Cerrar el recogedor de hierba.
- ▶ Enganchar el recogedor de hierba.

## 14 Después del trabajo

### 14.1 Después del trabajo

- ▶ Desconectar el cortacésped, retirar la llave de seguridad y sacar el acumulador.
- ▶ Si el cortacésped está mojado: dejarlo secar.
- ▶ Si el acumulador está mojado: dejarlo secar.
- ▶ Limpiar el cortacésped.
- ▶ Limpiar el acumulador.

## 15 Transporte

### 15.1 Transportar el cortacésped

- ▶ Desconectar el cortacésped.  
La cuchilla no debe girar.
- ▶ Retirar la llave de seguridad y sacar la batería.

#### Empujar el cortacésped

- ▶ Empujar el cortacésped hacia delante lentamente y de manera controlada.

#### Transportar el cortacésped entre dos personas

- ▶ Llevar guantes de trabajo de material resistente.

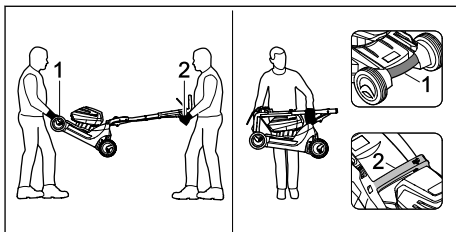

- ▶ Si el cortacésped se transporta entre dos personas:
  - ▶ Una persona debe sujetar el cortacésped con ambas manos por el asa de transporte (1), mientras que otra persona agarra el manillar con ambas manos (2).
  - ▶ Levantar y transportar el cortacésped entre dos personas.
- ▶ Si el cortacésped se transporta a solas:
  - ▶ Plegar el manillar.
  - ▶ Sujetar el cortacésped con una mano por el asa de transporte (1) y con la otra por la empuñadura (2).
  - ▶ Levantar y transportar el cortacésped.

#### Transportar el cortacésped en un vehículo

- ▶ Asegurar el cortacésped de pie sobre sus cuatro ruedas de tal manera que no pueda volcar ni moverse.

### 15.2 Transportar el acumulador

- ▶ Desconectar el cortacésped y sacar el acumulador.



- ▶ Asegurarse de que el acumulador se encuentre en un estado que permita trabajar con seguridad.
- ▶ Embalar el acumulador, de manera que se cumplan las siguientes condiciones:
  - El embalaje no es conductor de electricidad.
  - El acumulador no se puede mover en el embalaje.
- ▶ Asegurar el embalaje, de manera que no pueda moverse.

El acumulador está sujeto a los requerimientos para el transporte de mercancías peligrosas. El acumulador está clasificado como ONU 3480 (baterías de iones de litio) y se ha comprobado según el manual de comprobaciones y criterios ONU, parte III, capítulo 38.3.

Las disposiciones de transporte se indican [www.stihl.com/safety-data-sheets](http://www.stihl.com/safety-data-sheets).

## 16 Almacenamiento

### 16.1 Guardar el cortacésped

- ▶ Apagar el cortacésped, retirar la llave de seguridad y sacar la batería.
- ▶ Guardar el cortacésped de tal manera que se cumplan las siguientes condiciones:
  - El cortacésped se encuentra fuera del alcance de los niños.
  - El cortacésped está limpio y seco.
  - El cortacésped no puede volcar.
  - El cortacésped no puede salir rodando.

### 16.2 Guardar el acumulador



STIHL recomienda guardar el acumulador en un estado de carga de entre el 40 % y el 60 % (2 LEDs luciendo en verde).

- ▶ Guardar el acumulador, de manera que se cumplan las siguientes condiciones:
  - El acumulador está fuera del alcance de los niños.
  - El acumulador está limpio y seco.
  - El acumulador está en un local cerrado.
  - El acumulador está separado del cortacésped y el cargador.
  - El acumulador está en un embalaje no conductor de electricidad.
  - Utilizar el acumulador en un margen de temperatura de entre - 10 °C y + 50 °C.

## 17 Limpiar

### 17.1 Volcar el cortacésped hacia atrás

- ▶ Apagar el cortacésped, retirar la llave de seguridad y sacar la batería.

- ▶ Colocar el cortacésped sobre una superficie llana.
- ▶ Desenganchar el recogedor de hierba.
- ▶ Colocar la altura de corte en la posición más alta.  13.2
- ▶ Colocar la parte superior del manillar en la posición más baja;  8.1.

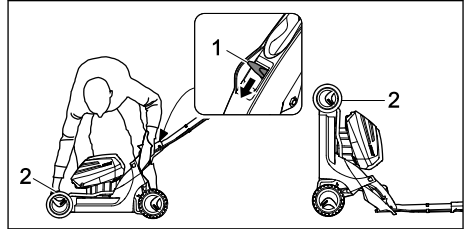

- ▶ Presionar la palanca (1) hacia abajo con la mano izquierda y mantenerla sujeta.
- ▶ Agarrar el cortacésped por el asa de transporte (2) con la mano derecha y volcarlo hacia atrás.

### 17.2 Limpiar el cortacésped

- ▶ Apagar el cortacésped, retirar la llave de seguridad y sacar la batería.
- ▶ Limpiar el cortacésped con un paño húmedo.
- ▶ Limpiar el canal de expulsión con un cepillo blando o un paño húmedo.
- ▶ Sacar cualquier objeto extraño del compartimento de la batería y limpiar dicho compartimento con un paño húmedo.
- ▶ Limpiar los contactos eléctricos del compartimento de la batería con un pincel o un cepillo suave.
- ▶ Limpiar las ranuras de ventilación con un pincel.
- ▶ Volcar el cortacésped hacia atrás.
- ▶ Limpiar la zona alrededor de la cuchilla y la cuchilla misma con un palo de madera, un cepillo blando o un paño húmedo.

### 17.3 Limpiar el acumulador

- ▶ Limpiar el acumulador con un paño húmedo.

## 18 Mantenimiento

### 18.1 Desmontar y montar la cuchilla

#### 18.1.1 Desmontar la cuchilla

- ▶ Apagar el cortacésped, retirar la llave de seguridad y sacar la batería.
- ▶ Volcar el cortacésped hacia atrás.

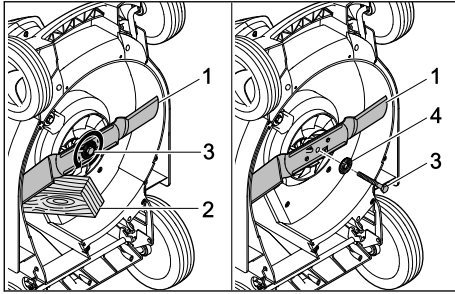

- ▶ Bloquear la cuchilla (1) con un taco de madera (2).
- ▶ Desenroscar el tornillo (3) en la dirección de la flecha, y retirarlo con la arandela (4).
- ▶ Retirar la cuchilla (1).
- ▶ Desechar el tornillo (3) y la arandela (4). Utilizar un tornillo nuevo y una arandela nueva para montar la cuchilla (1).

### 18.1.2 Montar la cuchilla

- ▶ Apagar el cortacésped, retirar la llave de seguridad y sacar la batería.
- ▶ Volcar el cortacésped hacia atrás.

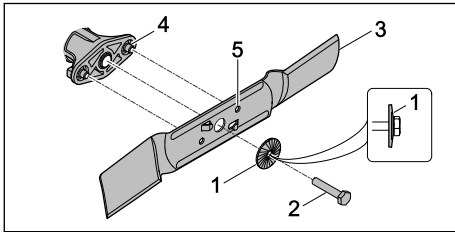

- ▶ Colocar la nueva arandela (1) con la curvatura hacia fuera sobre el nuevo tornillo (2).
- ▶ Aplicar el freno para tornillos Loctite 243 a la rosca del tornillo (2).
- ▶ Colocar la cuchilla (3) de tal manera que las protuberancias de la superficie de contacto (4) encajen en las entalladuras (5).
- ▶ Enroscar el tornillo (2) junto con la arandela (1).

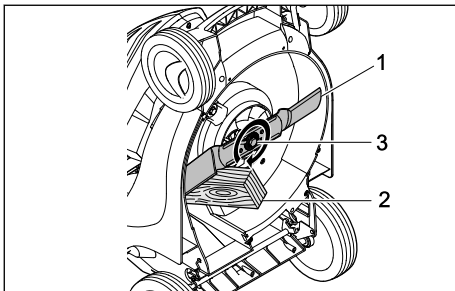

- ▶ Bloquear la cuchilla (1) con un taco de madera (2).
- ▶ Apretar el tornillo (3) a un par de 65 Nm.

## 18.2 Afilar y equilibrar la cuchilla

Se requiere mucha práctica para afilar y equilibrar una cuchilla correctamente.

STIHL recomienda encargar el afilado y equilibrado de la cuchilla a un distribuidor especializado STIHL.



### ADVERTENCIA

- Los filos de corte de la cuchilla están afilados. El usuario se puede cortar.
  - ▶ Llevar guantes de trabajo de material resistente.
- ▶ Apagar el cortacésped, retirar la llave de seguridad y sacar el acumulador.
- ▶ Volcar el cortacésped hacia atrás.
- ▶ Desmontar la cuchilla.
- ▶ Afilar la cuchilla, teniendo en cuenta el ángulo de afilado, y enfriar la cuchilla; 21.2. Al afilar la cuchilla su color no debe cambiar a azul.
- ▶ Montar la cuchilla.
- ▶ En caso de dudas: consultar a un distribuidor especializado STIHL.

## 19 Reparación

### 19.1 Reparar el cortacésped y el acumulador

El usuario no puede realizar la reparación del cortacésped, la cuchilla y el acumulador él mismo.

- ▶ Si el cortacésped o la cuchilla está averiado: no utilizar el cortacésped o la cuchilla y acudir a un distribuidor especializado STIHL.
- ▶ Si el acumulador está averiado o dañado: sustituirlo.
- ▶ Si hay rótulos indicadores ilegibles o dañados: llevarlo a un distribuidor especializado STIHL para su sustitución.

## 20 Subsancar las perturbaciones

### 20.1 Subsancar las anomalías del cortacésped o de la batería

Anomalía	LED en batería	Causa	Solución
El cortacésped no arranca al conectarlo.	1 LED parpadea en verde.	El estado de carga de la batería es demasiado bajo.	► Cargar la batería.
	1 LED se enciende en rojo.	La batería está demasiado caliente o demasiado fría.	► Extraer la llave de seguridad. ► Sacar la batería. ► Dejar que la batería se enfríe o se caliente.
	3 LED parpadean en rojo.	El cortacésped presenta una anomalía.	► Extraer la llave de seguridad. ► Sacar la batería. ► Limpiar los contactos eléctricos del compartimento de la batería. ► Colocar la batería. ► Conectar el cortacésped. ► Si 3 LED siguen parpadeando en rojo: no utilizar la batería y consultar a un distribuidor especializado STIHL.
	3 LED se encienden en rojo.	El cortacésped está demasiado caliente.	► Extraer la llave de seguridad. ► Sacar la batería. ► Dejar que el cortacésped se enfríe.
	4 LED parpadean en rojo.	En la batería hay una anomalía.	► Sacar y colocar otra vez la batería. ► Conectar el cortacésped. ► Si 4 LED siguen parpadeando en rojo: no utilizar la batería y consultar a un distribuidor especializado STIHL.
		La conexión eléctrica entre el cortacésped y la batería está interrumpida.	► Extraer la llave de seguridad. ► Sacar la batería. ► Limpiar los contactos eléctricos del compartimento de la batería. ► Insertar la llave de seguridad. ► Colocar la batería.
		El cortacésped o la batería están húmedos.	► Extraer la llave de seguridad. ► Sacar la batería. ► Limpiar el cortacésped. ► Dejar que se seque el cortacésped o la batería.
		La resistencia en la cuchilla es excesiva.	► Ajustar una altura de corte mayor. ► Conectar el cortacésped en hierba más baja.
		La zona alrededor de la cuchilla está obstruida.	► Limpiar el cortacésped.
La tracción a las ruedas no funciona.		En la tracción a las ruedas hay una anomalía.	► Consultar a un distribuidor especializado STIHL.
El cortacésped se apaga durante el servicio.	3 LED se encienden en rojo.	El cortacésped está demasiado caliente.	► Extraer la llave de seguridad. ► Sacar la batería. ► Dejar que el cortacésped se enfríe. ► Limpiar el cortacésped. ► No encender el cortacésped demasiadas veces en poco tiempo. ► Si se trabaja con la tracción a las ruedas conectada: desconectar la tracción a las ruedas. ► Si se trabaja con la tracción a las ruedas desconectada: avanzar más lentamente hacia delante.

Anomalía	LED en batería	Causa	Solución
			<ul style="list-style-type: none"> <li>▶ Ajustar una altura de corte mayor.</li> <li>▶ Cortar hierba más baja.</li> </ul>
		La cuchilla está bloqueada.	<ul style="list-style-type: none"> <li>▶ Extraer la llave de seguridad.</li> <li>▶ Sacar la batería.</li> <li>▶ Limpiar el cortacésped.</li> </ul>
		Existe una anomalía eléctrica.	<ul style="list-style-type: none"> <li>▶ Sacar y colocar otra vez la batería.</li> <li>▶ Conectar el cortacésped.</li> </ul>
El cortacésped vibra mucho durante el servicio.		El tornillo de la cuchilla está suelto.	<ul style="list-style-type: none"> <li>▶ Apretar el tornillo firmemente.</li> </ul>
		La cuchilla no está bien equilibrada.	<ul style="list-style-type: none"> <li>▶ Afilar y equilibrar la cuchilla.</li> </ul>
El tiempo de servicio del cortacésped es demasiado breve.		La batería no está completamente cargada.	<ul style="list-style-type: none"> <li>▶ Cargar la batería completamente.</li> </ul>
		Se ha sobrepasado la vida útil de la batería.	<ul style="list-style-type: none"> <li>▶ Sustituir la batería.</li> </ul>
		La zona alrededor de la cuchilla está obstruida.	<ul style="list-style-type: none"> <li>▶ Limpiar el cortacésped.</li> </ul>
		La cuchilla está desafilada o desgastada.	<ul style="list-style-type: none"> <li>▶ Afilar y equilibrar la cuchilla.</li> </ul>
		La resistencia en la cuchilla es excesiva.	<ul style="list-style-type: none"> <li>▶ Si se trabaja con la tracción a las ruedas conectada: desconectar la tracción a las ruedas.</li> <li>▶ Si se trabaja con la tracción a las ruedas desconectada: avanzar más lentamente hacia delante.</li> <li>▶ Ajustar una altura de corte mayor.</li> <li>▶ Cortar hierba más baja.</li> </ul>
La batería se atasca al colocarla en su compartimento.		Hay suciedad en las guías o en los contactos eléctricos del compartimento de la batería.	<ul style="list-style-type: none"> <li>▶ Limpiar el cortacésped.</li> </ul>
Tras colocar la batería en el cargador, el proceso de carga no se inicia.	1 LED se enciende en rojo.	La batería está demasiado caliente o demasiado fría.	<ul style="list-style-type: none"> <li>▶ Dejar la batería dentro del cargador. El proceso de carga comienza automáticamente tan pronto se alcance el rango de temperatura admisible.</li> </ul>
La hierba está mal cortada o el césped está amarillo.		La cuchilla está desafilada o desgastada.	<ul style="list-style-type: none"> <li>▶ Afilar y equilibrar la cuchilla.</li> </ul>
		La resistencia en la cuchilla es excesiva.	<ul style="list-style-type: none"> <li>▶ Si se trabaja con la tracción a las ruedas conectada: desconectar la tracción a las ruedas.</li> <li>▶ Si se trabaja con la tracción a las ruedas desconectada: avanzar más lentamente hacia delante.</li> <li>▶ Ajustar una altura de corte mayor.</li> <li>▶ Cortar hierba más baja.</li> </ul>

## 21 Datos técnicos

### 21.1 Cortacésped STIHL

#### RMA 443.2 VC, RMA 443.2 PV, RMA 448.2 VC, RMA 448.2 PV

- Batería admisible: STIHL AP
- Peso sin batería:
  - RMA 443.2 VC: 23,4 kg
  - RMA 443.2 PV: 23,6 kg
  - RMA 448.2 VC: 24,4 kg
  - RMA 448.2 PV: 24,6 kg
- Capacidad máxima del recogedor de hierba: 55 l
- Ancho de corte:
  - RMA 443.2 VC, RMA 443.2 PV: 41 cm
  - RMA 448.2 VC, RMA 448.2 PV: 46 cm
- Régimen: 3150 rpm
- Régimen en modo ECO: 2800 rpm
- Velocidad de marcha mínima: 2,0 km/h  
Velocidad de marcha máxima (en función de la batería empleada):
  - Con AP 100: 3,0 km/h
  - Con AP 200: 3,7 km/h
  - Con AP 300: 4,5 km/h

El tiempo de funcionamiento se indica en [www.stihl.com/battery-life](http://www.stihl.com/battery-life).

### 21.2 Cuchilla

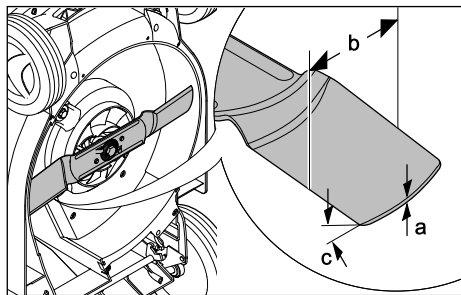

- Grosor mínimo a: 2 mm
- Ancho mínimo b: 55 mm
- Ángulo de afilado c: 30°

### 21.3 Acumulador STIHL AP

- Tecnología del acumulador: iones de litio
- Tensión: 36 V
- Capacidad en Ah: véase el rótulo de potencia
- Contenido de energía en Wh: véase el rótulo de potencia
- Peso en kg: véase el rótulo de potencia
- Margen de temperatura admisible para usarlo y guardarlo: - 10 °C hasta + 50 °C

## 21.4 Valores de sonido y vibración

### RMA 443.2 VC, RMA 443.2 PV

El valor K para el nivel sonoro es de 2 dB(A). El valor K para la potencia sonora es 1,2 dB(A). El valor K para los valores de vibración es 1,10 m/s<sup>2</sup>.

- Nivel sonoro L<sub>pA</sub> medido según EN 60335-2-77: 77 dB(A)
- Potencia sonora L<sub>WA</sub> medida según 2000/14/EC: 90,2 dB(A)
- Valor de vibración a<sub>hv</sub> medido según EN 60335-2-77; manillar: 2,20 m/s<sup>2</sup>

### RMA 448.2 VC, RMA 448.2 PV

El valor K para el nivel sonoro es de 2 dB(A). El valor K para la potencia sonora es 1,2 dB(A). El valor K para los valores de vibración es 0,9 m/s<sup>2</sup>.

- Nivel sonoro L<sub>pA</sub> medido según EN 60335-2-77: 82 dB(A)
- Potencia sonora L<sub>WA</sub> medida según 2000/14/EC: 94,2 dB(A)
- Valor de vibración a<sub>hv</sub> medido según EN 60335-2-77; manillar: 1,8 m/s<sup>2</sup>

Los valores de vibración indicados se han medido conforme a un método de ensayo normalizado y pueden consultarse para realizar una comparación entre máquinas eléctricas. Los valores de vibración que se producen realmente pueden diferir de los valores indicados, dependiendo del tipo de aplicación. Los valores de vibración indicados pueden utilizarse para efectuar una primera evaluación de la carga vibratoria. La carga vibratoria real debe evaluarse. Para ello también pueden tomarse en consideración los tiempos en los que la máquina eléctrica está apagada, y aquellos en los que, si bien está encendida, funciona sin carga.

En [www.stihl.com/vib](http://www.stihl.com/vib) se puede encontrar información sobre el cumplimiento de la directiva 2002/44/EC sobre vibraciones.

### 21.5 REACH

REACH designa una ordenanza CE para el registro, evaluación y homologación de productos químicos.

Para informaciones para cumplimentar la ordenanza REACH, véase [www.stihl.com/reach](http://www.stihl.com/reach).

## 22 Piezas de repuesto y accesorios

### 22.1 Piezas de repuesto y accesorios

**STIHL** Estos símbolos caracterizan las piezas de repuesto STIHL y los accesorios originales STIHL.

STIHL recomienda emplear piezas de repuesto STIHL y accesorios originales STIHL.

Las piezas de repuesto y los accesorios de fabricantes externos no pueden ser evaluados por STIHL en lo que respecta a su fiabilidad, seguridad y aptitud pese a una observación continua del mercado por lo que STIHL tampoco puede responsabilizarse de su aplicación.

Las piezas de repuesto y los accesorios originales STIHL se pueden adquirir en un distribuidor especializado STIHL.

### 22.2 Repuestos importantes

- Cuchilla RMA 443.2 VC, RMA 443.2 PV: 6338 702 0130
- Cuchilla RMA 448.2 VC, RMA 448.2 PV: 6358 702 0115
- Tornillo de cuchilla: 9008 319 9028
- Arandela: 0000 702 6600

## 23 Gestión de residuos

### 23.1 Desechar el cortacésped

En los distribuidores especializados STIHL se puede obtener información sobre la eliminación de residuos.

- ▶ Desechar el cortacésped, las cuchillas, los accesorios y el embalaje de una forma reglamentaria y respetuosa con el medio ambiente.

## 24 Declaración de conformidad UE

### 24.1 Cortacésped STIHL RMA 443.2 VC, RMA 443.2 PV, RMA 448.2 VC, RMA 448.2 PV

STIHL Tirol GmbH  
Hans Peter Stihl-Straße 5  
6336 Langkampfen

Austria

declara, como único responsable, que

- Artículo: Cortacésped de batería

- Marca: STIHL
- Tipo: RMA 443.2 VC, RMA 443.2 PV, RMA 448.2 VC, RMA 448.2 PV
- Identificación de serie:
  - RMA 443.2 VC, RMA 443.2 PV: 6338
  - RMA 448.2 VC, RMA 448.2 PV: 6358

cumple con las disposiciones aplicables de las directivas 2000/14/EC, 2006/42/EC, 2014/30/EU y 2011/65/EU y ha sido diseñado y fabricado en conformidad con las normas siguientes, en sus versiones en vigor en la fecha de producción: EN 60335-1, EN 60335-2-77, EN 55014-1 y EN 55014-2.

Nombre y dirección de la entidad que participó en la evaluación:

TÜV Rheinland LGA Products GmbH  
Tillystraße 2  
D-90431 Nürnberg

Para la determinación de la potencia sonora medida y garantizada se procedió según la directiva 2000/14/EC, anexo VIII.

- Potencia sonora medida RMA 443.2 VC, RMA 443.2 PV: 90,2 dB(A)
- Potencia sonora garantizada RMA 443.2 VC, RMA 443.2 PV: 91 dB(A)
- Potencia sonora medida RMA 448.2 VC, RMA 448.2 PV: 94,2 dB(A)
- Potencia sonora garantizada RMA 448.2 VC, RMA 448.2 PV: 95 dB(A)

La documentación técnica se conserva en la homologación del producto de la empresa STIHL Tirol GmbH.

El año de fabricación y el número de serie se indican en el cortacésped.

Langkampfen, 02.01.2020

STIHL Tirol GmbH

p.p. 

Matthias Fleischer, director del Departamento de investigación y desarrollo

p.p. 

Sven Zimmermann, director del Departamento de calidad

### 24.2 Importador para Gran Bretaña

ANDREAS STIHL Ltd.  
Stihl House

Stanhope Road  
CAMBERLEY  
SURREY GU15 3YT  
Great Britain

## 25 Indicaciones técnicas de seguridad para cortacéspedes

### 25.1 Introducción

Este capítulo refleja las indicaciones de seguridad generales preformuladas en la norma EN 60335-2-77, anexo EE, para cortacéspedes eléctricos.



#### ADVERTENCIA

■ **Lea todas las indicaciones de seguridad, instrucciones, ilustraciones y datos técnicos con los que cuenta este cortacésped.** Cualquier incumplimiento de las siguientes instrucciones puede provocar descargas eléctricas, incendios y/o lesiones graves. **Conservar todas las indicaciones de seguridad e instrucciones para consultarlas en el futuro.**

### 25.2 Formación

- Lea el manual de instrucciones concienzudamente. Familiarícese con los dispositivos de mando y con el uso correcto de la máquina.
- No permita nunca que niños u otras personas que no conozcan el manual de instrucciones utilicen el cortacésped. Es posible que normativas locales determinen la edad mínima del usuario.
- No corte nunca el césped cuando haya personas (especialmente niños) o animales en las proximidades.
- Tenga en cuenta que el usuario es el responsable en caso de accidentes que afecten a terceras personas o a sus propiedades.

### 25.3 Preparativos

- Durante el servicio de la máquina hay que utilizar siempre calzado resistente y pantalones largos. No se debe manejar la máquina descalzo o con sandalias. Evite ponerse ropa suelta o ropa con cordones colgantes o cinturones.
- Compruebe el terreno en el que vaya a utilizar la máquina, retirando todos los objetos que podrían ser atrapados y lanzados por la máquina.

- Antes de utilizar el cortacésped, compruebe siempre visualmente si las cuchillas, los pernos de fijación y la unidad de corte completa presentan algún desgaste o daños. Para evitar desequilibrios, solo se debe sustituir el juego completo de cuchillas y pernos de fijación que se hayan desgastado o dañado. Los rótulos desgastados o dañados se deben sustituir.

### 25.4 Manejo

- Trabaje solo con luz diurna o buena luz artificial.
- A ser posible no se debe utilizar el equipo cuando la hierba está mojada.
- Asegúrese siempre de mantener una posición estable en pendientes.
- Conduzca la máquina solo a la velocidad del paso de una persona.
- Corte en sentido perpendicular a la pendiente, nunca hacia arriba o hacia abajo.
- Hay que prestar especial atención al cambiar el sentido de marcha en pendientes.
- No corte el césped en pendientes con una inclinación excesiva.
- Preste especial atención cuando dé la vuelta al cortacésped o al acercarlo hacia su cuerpo.
- Pare la(s) cuchilla(s) cuando haya que levantar el cortacésped para transportarlo por encima de otras superficies que no sean hierba y cuando haya que desplazarlo a la superficie a cortar o retirarlo de ella.
- Nunca utilice el cortacésped con dispositivos de protección o rejillas protectoras que presenten algún daño o sin que estén montados los dispositivos de protección (p.ej., deflectores y/o recogedores de hierba).
- Accione el interruptor de arranque con cuidado, conforme a las indicaciones del fabricante. Preste atención a que haya suficiente distancia entre los pies y la(s) cuchilla(s).
- El cortacésped no debe ser volcado al arrancar el motor, a menos que haya que levantarlo durante este proceso. En este caso inclínelo solo hasta el punto en que sea estrictamente necesario, y levante solo el lado que esté alejado del usuario.
- No ponga en marcha el motor si se encuentra ) delante del canal de expulsión.
- No ponga nunca las manos o los pies al lado o debajo de elementos en rotación. Mantén-



gase siempre alejado de la abertura de expulsión.

- o) Jamás levante o transporte el cortacésped con el motor en marcha.
- p) Apague el motor y retire la llave de arranque. Asegúrese de que todas las piezas móviles se hayan detenido por completo:
- cuando deje de trabajar con el cortacésped;
  - antes de eliminar bloqueos u obstrucciones en el canal de expulsión;
  - antes de examinar, limpiar o efectuar otros trabajos en el cortacésped;
  - tras chocar contra un objeto extraño. Busque los daños que se pudieran haber producido en el cortacésped y realice las reparaciones necesarias antes de volverlo a poner en marcha y trabajar con él.
- Si el cortacésped empieza a vibrar con una intensidad fuera de lo común, deberá examinarlo inmediatamente.
- Busque los daños que se podrían haber producido.
  - Realice las reparaciones necesarias de las piezas dañadas.
  - Asegúrese de que todas las tuercas, pernos y tornillos estén firmemente apretados.

## 25.5 Mantenimiento y almacenamiento

- a) Asegúrese de que todas las tuercas, pernos y tornillos estén firmemente apretados y que el equipo se encuentre en un estado de trabajo seguro.
- b) Verifique con regularidad si el recogedor de hierba está desgastado o si ha perdido su funcionalidad.
- c) Por motivos de seguridad, sustituya las piezas desgastadas o dañadas.
- d) Tenga en cuenta que, en máquinas con varias cuchillas, el movimiento de una cuchilla puede ocasionar el giro de las demás cuchillas.
- e) Al ajustar la máquina, tenga cuidado de que no quede pillado ningún dedo entre las cuchillas que giran y las partes fijas de la máquina.
- f) Deje que el motor se enfríe antes de estacionar la máquina.
- g) Al realizar el mantenimiento de las cuchillas, tenga en cuenta que estas pueden moverse incluso cuando la fuente de tensión está apagada.

- h) Por motivos de seguridad, sustituya las piezas desgastadas o dañadas. Utilice exclusivamente recambios y accesorios originales.

## Innehållsförteckning

1	Förord.....	93
2	Information bruksanvisningen.....	94
3	Översikt.....	94
4	Säkerhetsanvisningar.....	95
5	Göra gräsklippare klar att användas.....	101
6	Ladda batteriet och lampor.....	101
7	Sätta ihop gräsklippare.....	101
8	Ställa in gräsklippare för användaren.....	102
9	Sätt in och ta ut batteriet.....	103
10	Sätta i och dra ut säkerhetsnyckel.....	103
11	Starta och stänga av gräsklippare.....	103
12	Kontrollera gräsklippare och batteri.....	104
13	Arbeta med gräsklipparen.....	105
14	Efter arbetet.....	107
15	Transport.....	107
16	Förvaring.....	107
17	Rengöring.....	107
18	Underhåll.....	108
19	Reparera.....	109
20	Felavhjälpning.....	109
21	Tekniska data.....	111
22	Reservdelar och tillbehör.....	112
23	Kassering.....	112
24	EU-försäkran om överensstämmelse.....	112
25	Säkerhetstekniska anvisningar för gräsklippare.....	113

## 1 Förord

Hej!

Tack för att du valt en produkt från STIHL. Vi utvecklar och tillverkar produkter av mycket hög kvalitet som uppfyller våra kunders behov. Därför är våra produkter mycket säkra även när de belastas mycket.

STIHL ger även en förstklassig service. Hos våra återförsäljare får du kompetent rådgivning och instruktioner samt tekniska råd.

STIHL strävar efter att arbeta på ett sätt som är så hållbart och ansvarsfullt mot naturen som möjligt. Denna bruksanvisning är till för att hjälpa dig att använda din STIHL produkt på ett säkert och miljövänligt sätt över lång tid.

Vi uppskattar ditt förtroende för oss och önskar dig lycka till med din STIHL-produkt.



Dr Nikolas Stihl

**VIKTIGT! LÄS BRUKSANVISNINGEN INNAN DU ANVÄNDER PRODUKTEN OCH SPARA DEN.**

## 2 Information bruksanvisningen

### 2.1 Gällande dokument

Denna bruksanvisning är en original bruksanvisning från tillverkaren enligt EG-riktlinjen 2006/42/EC.

De lokala säkerhetsföreskrifterna gäller.

- ▶ Läs, förstå och förvara följande dokument, förutom bruksanvisningen:
  - Säkerhetsanvisningar batteri STIHL AP
  - Bruksanvisning batteriladdare STIHL AL 101, 300, 500
  - Säkerhetsinformation för STIHL batterier och produkter med inbyggda batterier: [www.stihl.com/safety-data-sheets](http://www.stihl.com/safety-data-sheets)

### 2.2 Varningar i texten



#### FARA

- Varnar för faror som leder till allvarliga skador eller dödsfall.
  - ▶ Med åtgärderna kan man förhindra allvarliga skador eller dödsfall.



#### VARNING

- Varnar för faror som **kan** leda till allvarliga skador eller dödsfall.
  - ▶ Med åtgärderna kan man förhindra allvarliga skador eller dödsfall.

*OBS!*

- Varnar för faror som kan leda till materialskador.
  - ▶ Med åtgärderna kan man förhindra materialskador.

### 2.3 Symboler i texten



Denna symbol hänvisar till ett kapitel i denna bruksanvisning.

## 3 Översikt

### 3.1 Gräsklippare och batteri

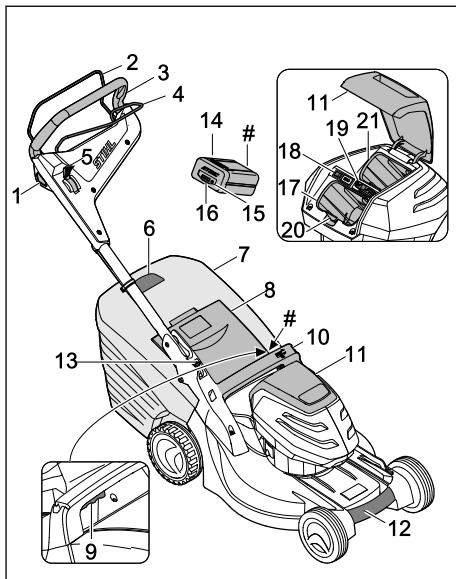

#### 1 Spärrknapp

Spärrknappen tillsammans med klippningens inkopplingsbygel kopplar till och från knivarna.

#### 2 Inkopplingsbygel för klippning

Klippningens inkopplingsbygel tillsammans med spärrknappen kopplar till och från knivarna.

#### 3 Styrhandtag

Styrhandtaget används för att hålla, styra och transportera gräsklipparen.

#### 4 Inkopplingsbygel för drivning

Inkopplingsbygeln för drivning kopplar till och från drivningen.

#### 5 Spak

Spaken används för att ställa in drivningens hastighet.

#### 6 Mängdindikator

Mängdindikatorn visar hur full gräsupsamlaren är.

#### 7 Gräsupsamlare

Gräsupsamlaren samlar upp det klippta gräset.

#### 8 Utkastlucka

Utkastluckan stänger utkastkanalen.

**9 Spak**

Spaken används för att ställa in klipphöjden.

**10 Grepp**

Greppet används för att hålla gräsklipparen vid inställning av klipphöjden och för transport av gräsklipparen.

**11 Lucka**

Luckan täcker batteriet och säkerhetsnyckeln.

**12 Transportgrepp**

Transportgreppet används för att transportera gräsklipparen.

**13 Spak**

Spaken används för att ställa in och fälla ned styrhandtaget.

**14 Batteri**

Batteriet försörjer gräsklipparen med energi.

**15 Tryckknapp**

Tryckknappen aktiverar LED-lamporna på batteriet.

**16 LED-lampor**

LED-lamporna visar batteriets laddningstillstånd och störningar.

**17 Batterifack**

Batterifacket tar upp batteriet.

**18 ECO-strömbrytare**

ECO-strömbrytaren startar och stänger av ECO-läget.

**19 Säkerhetsnyckel**

Säkerhetsnyckeln aktiverar gräsklipparen.

**20 Spärrspaken håller fast batteriet i batterifacket.****RMA 443.2 PV, RMA 448.2 PV:****21 Batterifack**

Batterifacket tar upp ett andra batteri.

**RMA 443.2 VC, RMA 448.2 VC:****21 Transportfack**

Transportfacket tar upp ett bytesbatteri.

**# Typskylt med maskinnummer****3.2 Symboler**

Symbolerna kan finnas på gräsklipparen och på batteriet, och betyder följande:



Denna symbol betecknar säkerhetsnyckeln.



Denna symbol betecknar urtaget.



Denna symbol betecknar ECO-strömbrytaren.



Denna symbol betecknar spaken för inställning av klipphöjden.



Denna symbol anger gräsklipparens vikt utan batteri.



1 LED lyser rött. Batteriet är för varmt eller för kallt.



4 LED blinkar rött. Batteriet har en störning.



Garanterad ljudnivå enligt riktlinjen 2000/14/EC i dB(A) för att kunna jämföra produkternas buller.



Uppgiften bredvid symbolen påpekar batteriets energiinnehåll enligt celltillverkarens specifikation. Energiinnehållet som är tillgängligt under användning är lägre.



Kasta inte produkten tillsammans med hushållsavfall.

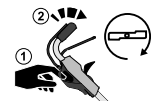

Starta och stäng av kniven.



Ställ in körhastigheten.



Gräsklipparen kör med högsta hastighet i detta läge.



Gräsklipparen kör med lägsta hastighet i detta läge.

**4 Säkerhetsanvisningar****4.1 Varningssymboler**

Varningsymbolerna på gräsklipparen eller batteriet betyder följande:



Beakta säkerhetsanvisningarna och deras åtgärder.



Läs, förstå och förvara bruksanvisningen.



Se upp för objekt som slungas ut – håll avstånd och obehöriga borta.



Ta inte på den roterande kniven.



Ta bort batteriet under arbetsstopp, transport, förvaring, underhåll eller reparation.



Dra ut säkerhetsnyckeln under arbetsstopp, transport, förvaring, underhåll eller reparation.



Håll säkerhetsavståndet.



Skydda batteriet mot värme och eld.



Doppa inte batteriet i vätska.



Beakta batteriets tillåtna temperaturområde.

## 4.2 Användning enligt föreskrifterna

Gräsklipparen STIHL RMA 443 VC, RMA 443 PV, RMA 448 VC oder RMA 448 PV är avsedd för att klippa torrt gräs.

Batteriet STIHL AP försörjer gräsklipparen med energi.

### ▲ VARNING

- Batterier som inte har godkänts för gräsklipparen av STIHL kan orsaka brand och explosion. Detta kan orsaka allvarliga personskador eller dödsfall och saksador.
  - ▶ Använd gräsklipparen med batteriet STIHL AP.
- Om gräsklipparen eller batteriet inte används enligt föreskrifterna kan detta orsaka allvarliga personskador eller dödsfall och saksador.
  - ▶ Använd gräsklipparen och batteriet enligt beskrivningen i denna bruksanvisning.

## 4.3 Krav på användaren

### ▲ VARNING

- Användare utan introduktion kan inte känna igen och bedöma riskerna med gräsklipparen och batteriet. Detta kan orsaka allvarliga personskador eller dödsfall.



▶ Läs, förstå och förvara bruksanvisningen.

- ▶ Om gräsklipparen eller batteriet lämnas ut till en annan person: skicka med bruksanvisningen.
- ▶ Se till att användaren uppfyller följande krav:
  - Användaren är utbildad.
  - Användaren har inte nedsatt fysisk, sensorisk eller mental förmåga att använda gräsklipparen eller batteriet. Om användaren har nedsatt fysisk, sensorisk eller mental förmåga får användaren endast använda den under uppsikt eller efter instruktioner av en ansvarig person.
  - Användaren kan känna igen och bedöma riskerna med gräsklipparen och batteriet.
  - Användaren är medveten om att vederbörande är ansvarig för olyckor och skador.
  - Användaren är myndig eller utbildas i ett yrke under uppsikt enligt nationella regler.
  - Användaren har fått instruktioner av en STIHL servande fackhandel eller en sakkunnig person innan vederbörande använder gräsklipparen för första gången.
  - Användaren är inte påverkad av alkohol, medicin eller droger.
- ▶ Om något är oklart: kontakta en STIHL servande fackhandel.

## 4.4 Klädsel och utrustning

### ▲ VARNING

- Under arbetet kan föremål kastas upp med hög hastighet. Användaren kan skadas.
  - ▶ Använd långbyxor av kraftigt material.
- Under arbetet kan damm virvla upp. Damm som andas in kan skada hälsan och orsaka allergiska reaktioner.
  - ▶ Om damm virvlas upp: Använd en dammskyddsmask.
- Olämplig klädsel kan fastna i trä, grenar och gräsklipparen. Användare utan lämplig klädsel kan skadas svårt.
  - ▶ Använd åtsittande klädsel.
  - ▶ Ta av schalar och smycken.
- Under rengöring, underhåll och transport kan användaren komma i kontakt med kniven. Användaren kan skadas.
  - ▶ Använd arbetshandskar av kraftigt material.

- Om användaren har olämpliga skor finns en halkrisk. Användaren kan skadas.
  - ▶ Använd stadiga, stängda skor med räfflad sula.
- När kniven slipas kan partiklar slungas iväg. Användaren kan skadas.
  - ▶ Använd åtsittande skyddsglasögon. Lämpliga skyddsglasögon har kontrollerats enligt normen EN 166 eller nationella föreskrifter, och finns att få med motsvarande märkning i handeln.
  - ▶ Använd arbetshandskar av kraftigt material.

## 4.5 Arbetsområde och omgivning

### 4.5.1 Gräsklippare

#### ▲ VARNING

- Obehöriga personer, barn och djur kan inte känna igen och bedöma riskerna med gräsklipparen och föremål som slungas iväg. Detta kan orsaka allvarliga personskador och saksador.
  - ▶ Håll obehöriga personer, barn och djur borta från arbetsområdet.



- ▶ Håll ett säkerhetsavstånd till föremål.
- ▶ Lämna inte gräsklipparen utan tillsyn.
- ▶ Se till att barn förhindras att leka med gräsklipparen.
- Gräsklipparen är inte skyddad mot vatten. Om den används i regn eller fuktig miljö kan det leda till en elektrisk stöt. Användaren och gräsklipparen kan skadas.
  - ▶ Arbeta inte i regn eller våt miljö.
  - ▶ Klipp inte vått gräs.
- Gräsklipparens elektriska komponenter kan orsaka gnistor. Gnistor kan orsaka brand och explosion i en miljö med lättantändliga eller explosiva material. Detta kan orsaka allvarliga personskador eller dödsfall.
  - ▶ Arbeta inte i en miljö med lättantändliga eller explosiva material.

### 4.5.2 Batteri

#### ▲ VARNING

- Obehöriga personer, barn och djur kan inte känna igen och bedöma riskerna med batteriet. Obehöriga personer, barn och djur kan få allvarliga skador.
  - ▶ Håll obehöriga personer, barn och djur borta.
  - ▶ Lämna inte batteriet utan tillsyn.
  - ▶ Se till att barn förhindras att leka med batteriet.

- Batteriet är inte skyddat mot alla omgivningsfaktorer. Om batteriet utsätts för vissa omgivningsfaktorer kan det börja brinna eller explodera. Detta kan orsaka allvarliga personskador och saksador.



- ▶ Skydda batteriet mot värme och eld.
- ▶ Kasta inte batteriet i öppen eld.



- ▶ Använd och förvara batteriet alltid inom ett temperaturområde på mellan - 10 °C och + 50 °C.



- ▶ Doppa inte batteriet i vätska.

- ▶ Håll batteriet borta från metallföremål.
- ▶ Utsätt inte batteriet för högt tryck.
- ▶ Utsätt inte batteriet för mikrovågor.
- ▶ Skydda batteriet mot kemikalier och salter.

## 4.6 Säker användning

### 4.6.1 Gräsklippare

Gräsklipparen är i säkert bruksskick när följande villkor uppfylls:

- Gräsklipparen är oskadad.
- Gräsklipparen är ren och torr.
- Manöverreglagen fungerar och är oförändrade.
- Kniven har monterats rätt.
- STIHL originaltillbehör har monterats på denna gräsklippare.
- Tillbehöret har monterats rätt.



#### ▲ VARNING

- Om batteriladdaren inte är i säkert bruksskick fungerar komponenterna inte längre på rätt sätt och säkerhetsanordningarna sätts ur spel. Detta kan orsaka allvarliga personskador eller dödsfall.
  - ▶ Arbeta med en oskadad gräsklippare.
  - ▶ Om gräsklipparen är smutsig eller våt: gör rent gräsklipparen och låt den torka.
  - ▶ Förändra inte gräsklipparen.
  - ▶ Om manöverreglagen inte fungerar: använd inte gräsklipparen.
  - ▶ Montera STIHL originaltillbehör på denna gräsklippare.
  - ▶ Montera kniven enligt beskrivningen i denna bruksanvisning.
  - ▶ Montera tillbehöret enligt beskrivningen i denna bruksanvisning eller i tillbehörets bruksanvisning.
  - ▶ Stick inte in föremål i gräsklipparens öppningar.

- ▶ Se till att tändningslåsets kontakter inte kopplas ihop eller kortsluts med metallföremål.
- ▶ Byt ut utslitna eller skadade informationsskyltar.
- ▶ Om något är oklart: kontakta en STIHL servande fackhandel.

#### 4.6.2 Kniv

Kniven är i säkert bruksskick när följande villkor uppfylls:

- Kniven och komponenterna är oskadade.
- Kniven är inte deformerad.
- Kniven har monterats rätt.
- Kniven har slipats rätt.
- Kniven är gradfri.
- Kniven har balanserats rätt.
- Knivens minsta bredd har inte underskridits,  21.2.
- Slipvinkeln är rätt,  21.2.

### VARNING

- Om kniven inte är i säkert bruksskick kan delar lossna och slungas iväg. Detta kan orsaka allvarliga personskador.
  - ▶ Arbeta med en oskadad kniv och oskadade komponenter.
  - ▶ Montera kniven rätt.
  - ▶ Slipa kniven rätt.
  - ▶ Om den minsta tjockleken eller den minsta bredden har underskridits: byt ut kniven.
  - ▶ Låt en STIHL servande fackhandel balansera kniven.
  - ▶ Om något är oklart: kontakta en STIHL servande fackhandel.

#### 4.6.3 Batteri

Batteriet är i säkert bruksskick när följande villkor uppfylls:

- Batteriet är oskadat.
- Batteriet är rent och torrt.
- Batteriet fungerar och är inte deformerat.

### VARNING

- Om batteriet inte är i säkert bruksskick fungerar batteriet inte längre säkert. Detta kan orsaka allvarliga personskador.
  - ▶ Arbeta med ett oskadat och fungerande batteri.
  - ▶ Ladda inte ett skadat eller defekt batteri.
  - ▶ Om batteriet är smutsigt eller vått: gör rent batteriet och låt det torka.
  - ▶ Modifiera inte batteriet.
  - ▶ Stick inte in några föremål i batteriets öppningar.

- ▶ Se till att batteriets elkontakter inte kopplas ihop och kortsluts med föremål av metall.
- ▶ Öppna inte batteriet.
- ▶ Byt ut utslitna eller skadade informationsskyltar.
- Vätska kan rinna ut ur ett skadat batteri. Batterivätska som kommer i kontakt med hud eller ögon kan orsaka irritation.
  - ▶ Undvik kontakt med vätskan.
  - ▶ Om vätskan kommer i kontakt med huden: tvätta hudområdet omedelbart med rikliga mängder vatten och tvål.
  - ▶ Om vätskan kommer i kontakt med ögonen: spola ögonen med rikligt med vatten i minst 15 minuter och uppsök läkare.
- Ett skadat eller defekt batteri kan lukta speciellt, ryka eller börja brinna. Detta kan orsaka allvarliga personskador eller dödsfall och sakskador.
  - ▶ Om batteriet luktar speciellt eller börja ryka: använd inte batteriet och håll det bort från brännbara material.
  - ▶ Om batteriet börjar brinna: försök att släcka batteriet med en brandsläckare eller vatten.

#### 4.7 Arbeta

### VARNING

- Användaren kan inte längre arbeta koncentrerat i vissa situationer. Användaren kan snubbla, ramla och skadas allvarligt.
  - ▶ Arbeta lugnt och med eftertanke.
  - ▶ Om ljuset och synförhållandena är dåliga: använd inte gräsklipparen.
  - ▶ Bara en person får använda gräsklipparen.
  - ▶ Se upp för hinder.
  - ▶ Vält inte gräsklipparen.
  - ▶ Se alltid till att du står stadigt på marken och håller balansen när du arbetar.
  - ▶ Om du känner att du blir trött: ta en paus.
  - ▶ Om du klipper i en sluttning: klipp på tvären mot sluttningen.
  - ▶ Klipp inte i branta sluttningar.
- Användaren kan skära sig på den roterande kniven. Användaren kan skadas allvarligt.
  - ▶ Ta inte på den roterande kniven.
  - ▶ Om kniven blockeras av ett föremål: stäng av gräsklipparen, dra ut säkerhetsnyckeln och ta bort batteriet. Först därefter får föremålet tas bort.
- Om du arbetar utan drivning kan drivningen kopplas in av misstag och gräsklipparen kör igång. Detta kan orsaka allvarliga personskador och sakskador.
  - ▶ Aktivera inkopplingsbygeln för drivning endast när drivningen ska kopplas in.



- Om gräsklipparen förändras eller betar sig ovanligt under arbetet kan gräsklipparen vara i osäkert bruksskick. Detta kan orsaka allvarliga personskador och saksador.
  - ▶ Avsluta arbetet, dra ut säkerhetsnyckeln, ta bort batteriet och kontakta en STIHL servande fackhandel.
- Under arbetet kan vibration pga gräsklipparen uppstå.
  - ▶ Använd skyddshandskar.
  - ▶ Lägg in arbetspauser.
  - ▶ Om du känner av cirkulationsrubbingar: kontakta en läkare.
- Om kniven träffar ett främmande föremål under arbetet kan det eller delar av det skadas eller slungas iväg med hög hastighet. Detta kan orsaka personskador och saksador.
  - ▶ Ta bort främmande föremål från arbetsområdet.
- När du släpper inkopplingsbygeln för klippning fortsätter kniven rotera en kort tid. Detta kan orsaka allvarliga personskador.
  - ▶ Vänta tills kniven har slutat rotera.
- Om den roterande kniven träffar ett hårt föremål kan det uppstå gnistor. Gnistor kan orsaka brand i en miljö med lättantändliga material. Detta kan orsaka allvarliga personskador eller dödsfall och saksador.
  - ▶ Arbeta inte i en miljö med lättantändliga material.
- Om gräsklipparen ställs på en sluttande yta kan den rulla iväg oavsiktligt. Detta kan orsaka personskador och saksador.
  - ▶ Släpp gräsklipparen endast när den står på en plan yta och inte kan rulla iväg av sig själv.
- Om föremål fästes på styrhandtaget kan gräsklipparen välta pga den extra vikten. Detta kan orsaka personskador och saksador.
  - ▶ Fäst inga föremål på styrhandtaget.

## ▲ FARA

- Om arbetet sker i närheten av spänningsförande kablar kan kniven komma i kontakt med de spänningsförande kablarna och skada dem. Detta kan orsaka allvarliga personskador eller dödsfall.
  - ▶ Arbeta inte i närheten av spänningsförande kablar.
- Om arbete sker under ett åskväder kan användaren träffas av ett blixtnedslag. Detta kan orsaka allvarliga personskador eller dödsfall.
  - ▶ Vid åskväder: arbeta inte.

## 4.8 Transport

### 4.8.1 Gräsklippare

#### ▲ VARNING

- Under transporten kan gräsklipparen välta eller flytta på sig. Detta kan orsaka personskador och saksador.



- ▶ Dra ut säkerhetsnyckeln.



- ▶ Ta bort batteriet.

- ▶ Säkra gräsklipparen med spännband, remmar eller ett nät så att den inte kan välta eller flytta på sig.
- Om säkerhetsnyckeln och batteriet sitter i vid fränkopplad drivning under transport kan drivningen kopplas in av misstag och gräsklipparen kör igång. Detta kan orsaka allvarliga personskador och saksador.



- ▶ Dra ut säkerhetsnyckeln.



- ▶ Ta bort batteriet.

### 4.8.2 Batteri

#### ▲ VARNING

- Batteriet är inte skyddat mot påverkan från omgivningen. Batteriet kan skadas om det utsätts för viss påverkan från omgivningen.
  - ▶ Transportera inte batteriet om det är trasigt.
  - ▶ Transportera batteriet i en förpackning som inte leder elektricitet.
- Batteriet kan välta eller röra sig under transporten. Det kan leda till personskador eller materialskador.
  - ▶ Se till att batteriet inte kan röra sig i förpackningen.
  - ▶ Se till att förpackningen inte kan välta eller röra sig.

## 4.9 Förvaring

### 4.9.1 Gräsklippare

#### ▲ VARNING

- Barn kan inte känna igen och bedöma riskerna med en gräsklippare. Barn kan skadas allvarligt.





- ▶ Dra ut säkerhetsnyckeln.



- ▶ Ta bort batteriet.

- ▶ Förvara gräsklipparen utom räckhåll för barn.

- De elektriska kontakterna på gräsklipparen och komponenter av metall kan korrodera pga fukt. Gräsklipparen kan skadas.



- ▶ Dra ut säkerhetsnyckeln.



- ▶ Ta bort batteriet.

- ▶ Förvara gräsklipparen på en ren och torr plats.

- Om säkerhetsnyckeln och batteriet sitter i vid förvaring kan kniven och drivningen kopplas in av misstag och gräsklipparen kör igång. Detta kan orsaka allvarliga personskador och saksador.



- ▶ Dra ut säkerhetsnyckeln.



- ▶ Ta bort batteriet.

- Om gräsklipparen förvaras på en sluttande yta kan den rulla iväg av misstag. Detta kan orsaka personskador och saksador.
  - ▶ Förvara gräsklipparen endast på plana ytor.

#### 4.9.2 Batteri

### ▲ VARNING

- Barn kan inte känna igen och bedöma riskerna med ett batteri. Barn kan skadas allvarligt.
  - ▶ Förvara batteriet utom räckhåll för barn.
- Batteriet är inte skyddat mot alla omgivningsfaktorer. Om batteriet utsätts för vissa omgivningsfaktorer kan det skadas.
  - ▶ Förvara batteriet på en ren och torr plats.
  - ▶ Förvara batteriet i ett slutet utrymme.
  - ▶ Förvara batteriet åtskilt från gräsklipparen och batteriladdaren.
  - ▶ Förvara batteriet i en icke-ledande förpackning.
  - ▶ Förvara batteriet alltid inom ett temperaturområde på mellan  $-10\text{ }^{\circ}\text{C}$  och  $+50\text{ }^{\circ}\text{C}$ .

## 4.10 Rengöring, underhåll och reparation

### ▲ VARNING

- Om säkerhetsnyckeln och batteriet sitter i under rengöring, underhåll eller reparation kan kniven startas av misstag. Detta kan orsaka allvarliga personskador och saksador.



- ▶ Dra ut säkerhetsnyckeln.



- ▶ Ta bort batteriet.

- Om säkerhetsnyckeln och batteriet sitter i vid rengöring, underhåll eller reparation kan drivningen kopplas in av misstag och gräsklipparen kör igång. Detta kan orsaka allvarliga personskador och saksador.



- ▶ Dra ut säkerhetsnyckeln.



- ▶ Ta bort batteriet.

- Ett kraftigt rengöringsmedel, rengöring med en vattenstråle eller vassa föremål kan skada gräsklipparen, kniven och batteriet. Om gräsklipparen, kniven och batteriet inte rengörs på rätt sätt fungerar komponenterna kanske inte längre och säkerhetsanordningarna sätts ur spel. Detta kan orsaka allvarliga personskador.
  - ▶ Rengör gräsklipparen, kniven och batteriet enligt beskrivningen i denna bruksanvisning.
- Om gräsklipparen, kniven eller batteriet inte repareras eller underhålls på rätt sätt fungerar komponenterna kanske inte längre och säkerhetsanordningarna sätts ur spel. Detta kan orsaka allvarliga personskador eller dödsfall.
  - ▶ Utför inte underhåll eller reparation själv på gräsklipparen och batteriet.
  - ▶ Om underhåll eller reparation måste utföras på gräsklipparen eller batteriet: kontakta en STIHL servande fackhandel.
  - ▶ Utför underhåll på kniven enligt beskrivningen i denna bruksanvisning.
- Under rengöring, underhåll eller reparation av kniven kan användaren skära sig på de vassa eggarna. Användaren kan skadas.
  - ▶ Använd arbetshandskar av kraftigt material.

- Kniven kan bli varm under slipningen. Användaren kan bränna sig.
  - ▶ Vänta tills kniven har svalnat.
  - ▶ Använd arbetshandskar av kraftigt material.

## 5 Göra gräsklippare klar att användas

### 5.1 Göra gräsklippare klar att användas

Innan allt arbete påbörjas måste följande steg utföras:

- ▶ Se till att följande komponenter är i säkert bruksskick:
  - Gräsklippare, 4.6.1.
  - Kniv, 4.6.2.
  - Batteri, 4.6.3.
- ▶ Kontrollera batteri, 12.3.
- ▶ Ladda batteri helt, 6.1.
- ▶ Rengöra gräsklippare, 17.2.
- ▶ Kontrollera kniv, 12.2.
- ▶ Montera styrhandtag, 7.1
- ▶ Fälla upp och ställa in styrhandtag, 8.1.
- ▶ Om klippning sker och det klippta gräset ska samlas upp i gräsupsamlaren: Fästa gräsupsamlare, 7.2.2.
- ▶ Om klippning sker och det klippta gräset ska kastas ut bakåt: Lossa gräsupsamlare, 7.2.3.
- ▶ Ställa in klipphöjd, 13.2.
- ▶ Kontrollera manöverreglage, 12.1.
  - ▶ Om 3 LED-lampor blinkar rött när manöverreglagen kontrolleras: dra ut säkerhetsnyckeln, ta bort batteriet och kontakta en STIHL servande fackhandel. Gräsklipparen har en störning.
- ▶ Om stegen inte kan utföras: använd inte gräsklipparen och kontakta en STIHL servande fackhandel.

## 6 Ladda batteriet och lampor

### 6.1 Ladda batteriet

Laddningstiden beror på olika saker som batteriets temperatur eller omgivningstemperaturen. Den verkliga laddningstiden kan avvika från den angivna laddningstiden. Laddtiden finns på [www.stihl.com/charging-times](http://www.stihl.com/charging-times).

- ▶ Ladda batteriet enligt anvisningarna i bruksanvisningen till laddaren STIHL AL 101, 300, 500.

## 6.2 Visa laddningstillstånd

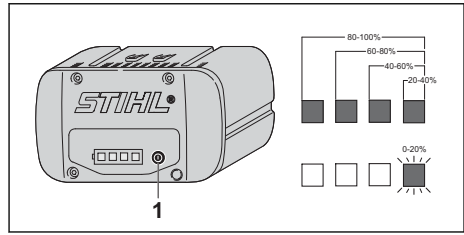

- ▶ Tryck på tryckknappen (1). LED-lamporna lyser grönt i ca 5 sekunder och visar laddningstillstånd.
- ▶ Om den högra LED-lampan blinkar grönt: ladda batteriet.

## 6.3 LED-lampor på batteriet

LED-lamporna kan visa batteriets laddningstillstånd och störningar. LED-lamporna kan lysa eller blinka grönt och rött.

När LED-lamporna lyser eller blinkar grönt visas laddningstillståndet.

- ▶ Om LED-lamporna blinkar rött: åtgärda störningarna, 20.1. Gräsklipparen eller batteriet har en störning.

## 7 Sätta ihop gräsklippare

### 7.1 Montera styrhandtag

- ▶ Stäng av gräsklipparen, dra ut säkerhetsnyckeln och ta bort batteriet.
- ▶ Ställ gräsklipparen på en plan yta.

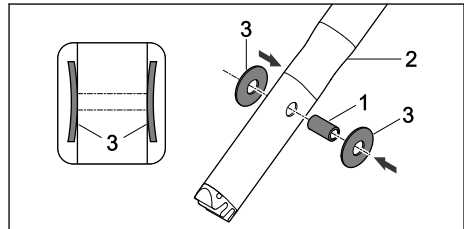

- ▶ Tryck in hylsan (1) i hålen på styrhandtagets överdel (2).
- ▶ Fäst tallriksfjädrarna (3) på hylsan (1) med buktigheten inåt.

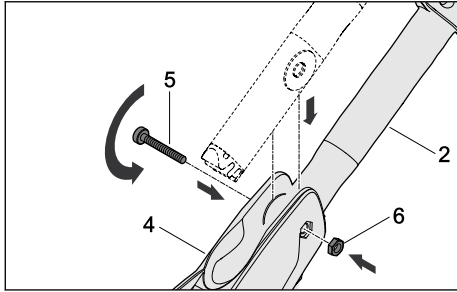

- ▶ För in styrhandtagets överdel (2) i styrkonsolen (4).
- ▶ Skjut in skruven (5) genom hålen på styrkonsolen (4) och hylsan i styrhandtagets överdel (2).
- ▶ Lägg muttern (6) i urtaget på styrkonsolen (4).
- ▶ Dra åt skruven (5) hårt.

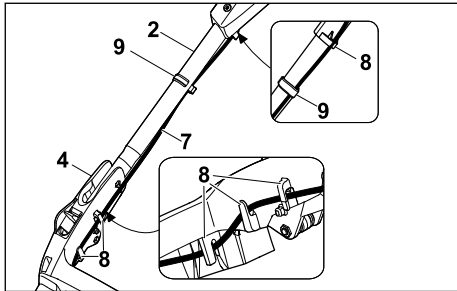

- ▶ Tryck in kabeln (7) i hållarna (8).
- ▶ Fäst kabeln (7) på styrhandtaget med kabelclipset (9).

Styrhandtaget måste inte demonteras igen.

## 7.2 Sätta ihop, fästa och lossa gräsupsamlare

### 7.2.1 Sätta ihop gräsupsamlare

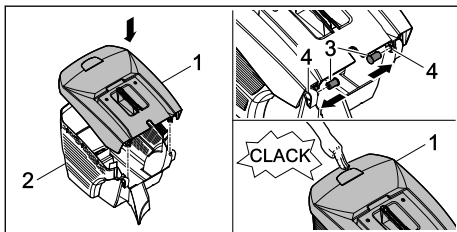

- ▶ Placera gräsupsamlarens överdel (1) på gräsupsamlarens underdel (2).
- ▶ Tryck in bultarna (3) inifrån genom öppningarna (4).
- ▶ Tryck gräsupsamlarens överdel (1) nedåt.

Gräsupsamlarens överdel snäpper in hörbart.

### 7.2.2 Fästa gräsupsamlare

- ▶ Stäng av gräsklipparen.
- ▶ Ställ gräsklipparen på en plan yta.

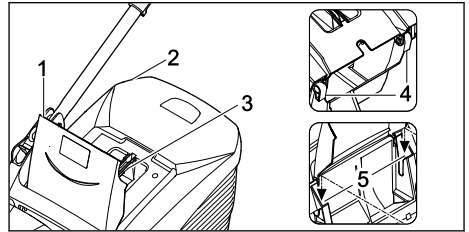

- ▶ Öppna utkastluckan (1) och håll den så.
- ▶ Ta tag i gräsupsamlaren (2) i greppet (3) och fäst den med krokarna (4) i fästena (5).
- ▶ Lägg utkastluckan (1) på gräsupsamlaren (2).

### 7.2.3 Lossa gräsupsamlare

- ▶ Stäng av gräsklipparen.
- ▶ Ställ gräsklipparen på en plan yta.
- ▶ Öppna utkastluckan och håll den så.
- ▶ Ta bort gräsupsamlaren uppåt i greppet.
- ▶ Stäng utkastluckan.

## 8 Ställa in gräsklippare för användaren

### 8.1 Ställa in styrhandtag

- ▶ Stäng av gräsklipparen, dra ut säkerhetsnyckeln och ta bort batteriet.
- ▶ Ställ gräsklipparen på en plan yta.

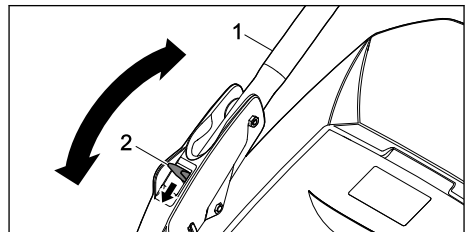

- ▶ Håll fast styrhandtaget (1).
- ▶ Tryck ned spaken (2) och håll den så.
- ▶ Ställ styrhandtaget (1) i önskat läge.
- ▶ Släpp spaken (2) och se till att styrhandtaget snäpper in ordentligt.

### 8.2 Fälla ned styrhandtag

Styrhandtaget kan fällas ned för platsparande transport och förvaring.

- ▶ Stäng av gräsklipparen, dra ut säkerhetsnyckeln och ta bort batteriet.

- ▶ Ställ gräsklipparen på en plan yta.
- ▶ Håll spaken tryckt.
- ▶ Fäll ned styrhandtaget framåt.

## 9 Sätt in och ta ut batteriet

### 9.1 Sätta i batteri

#### RMA 443 PV och RMA 448 PV:

Gräsklipparna RMA 443 PV och RMA 448 PV kan användas med två batterier. Så snart batteriet i det första batterifacket (3) är tomt kopplar maskinen automatiskt om till batteriet i det andra batterifacket (4). Under arbetet måste det alltid sitta ett batteri i det första batterifacket (3).

#### RMA 443 VC och RMA 448 VC:

Gräsklipparna RMA 443 VC och RMA 448 VC är utrustade med ett batterifack (3) och ett transportfack (4). Gräsklipparna kan endast användas med batteriet i batterifacket (3). Ett bytesbatteri kan tas med i transportfacket (4).

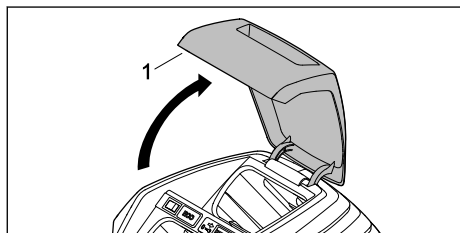

- ▶ Öppna luckan (1) till anslag och håll den så.

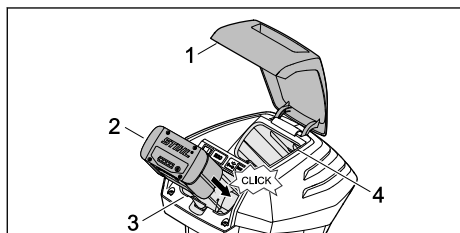

- ▶ Tryck in batteriet (2) till anslag i batterifacket (3). Batteriet (2) snäpper in med ett klick och är fastlåst.
- ▶ Om ett andra batteri ska tas med: sätt in batteriet i batterifacket (3) eller transportfacket (4). Batteriet snäpper in med ett klick och är fastlåst.
- ▶ Stäng luckan (1).

### 9.2 Ta bort batteri

- ▶ Ställ gräsklipparen på en plan yta.
- ▶ Öppna luckan (1) till anslag och håll den så.

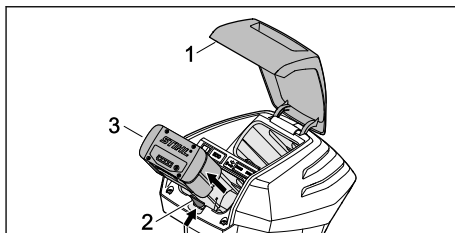

- ▶ Tryck på spärrspaken (2). Batteriet (3) är upplåst.
- ▶ Ta bort batteriet (3).
- ▶ Stäng luckan (1).

## 10 Sätta i och dra ut säkerhetsnyckel

### 10.1 Sätta i säkerhetsnyckel

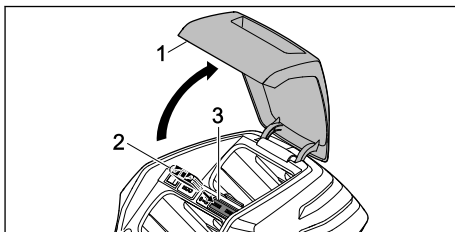

- ▶ Öppna luckan (1) till anslag och håll den så.
- ▶ Sätt in säkerhetsnyckeln (2) i urtaget (3).
- ▶ Stäng luckan (1).

### 10.2 Dra ut säkerhetsnyckel

- ▶ Öppna luckan till anslag och håll den så.
- ▶ Dra ut säkerhetsnyckeln.
- ▶ Stäng luckan.
- ▶ Förvara säkerhetsnyckeln utom räckhåll för barn.

## 11 Starta och stänga av gräsklippare

### 11.1 Starta och stänga av kniv

#### 11.1.1 Starta kniv

- ▶ Ställ gräsklipparen på en plan yta.

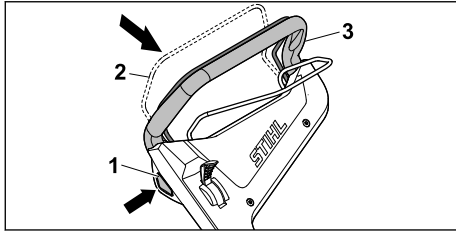

- ▶ Tryck på spärknappen (1) med höger hand och håll den så.
- ▶ Dra klippningens inkopplingsbygel (2) helt mot styrhandtaget (3) med vänster hand och håll den så att tummen når runt styrhandtaget (3). Kniven roterar.
- ▶ Släpp spärknappen (1).
- ▶ Håll fast styrhandtaget (3) och klippningens inkopplingsbygel (2) med höger hand så att tummen når runt styrhandtaget (3).

### 11.1.2 Stänga av kniv

- ▶ Släpp klippningens inkopplingsbygel.
- ▶ Vänta tills kniven har slutat rotera.
- ▶ Om kniven fortsätter att rotera: dra ut säkerhetsnyckeln, ta bort batteriet och kontakta en STIHL servande fackhandel. Gräsklipparen är defekt.

## 11.2 Koppla till och från drivning

### 11.2.1 Koppla in drivning

Den maximala körhastigheten kan ställas in i 5 steg med spaken. Genom att skjuta spaken i riktning mot ökas den högsta möjliga körhastigheten, i riktning mot minskas den. I läget är drivningen deaktiverad.

Hastigheten kan regleras steglöst från 2,0 km/h till inställd, maximal hastighet med drivningens inkopplingsbygel. Ju mer drivningens inkopplingsbygel dras mot styrhandtaget ju högre är hastigheten, 21.1.

Den inställda hastigheten påverkar batteriets användningstid. Ju lägre hastighet ju längre är batteriets användningstid.

- ▶ Ställ gräsklipparen på en plan yta.
- ▶ Starta kniv

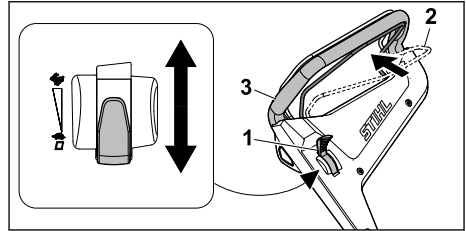

- ▶ Ställ spaken (1) i önskat läge.
- ▶ Dra drivningens inkopplingsbygel (2) helt mot styrhandtaget (3) och håll den så att tummen når runt styrhandtaget (2). Gräsklipparen kör igång.

### 11.2.2 Koppla från drivning

- ▶ Släpp drivningens inkopplingsbygel.
- ▶ Vänta tills gräsklipparen stannar.
- ▶ Om gräsklipparen fortsätter att köra: dra ut säkerhetsnyckeln, ta bort batteriet och kontakta en STIHL servande fackhandel. Gräsklipparen är defekt.

## 12 Kontrollera gräsklippare och batteri

### 12.1 Kontrollera manöverreglage

#### Spärknapp och inkopplingsbygel för klippning

- ▶ Dra ut säkerhetsnyckeln.
- ▶ Ta bort batteriet.
- ▶ Tryck på spärknappen och släpp den igen.
- ▶ Dra klippningens inkopplingsbygel helt mot styrhandtaget och släpp den igen.
- ▶ Om spärknappen eller klippningens inkopplingsbygel är trög eller inte fjädrar tillbaka till utgångsläget: använd inte gräsklipparen och kontakta en STIHL servande fackhandel. Spärknappen eller klippningens inkopplingsbygel är defekt.

#### Inkopplingsbygel för drivning

- ▶ Dra ut säkerhetsnyckeln.
- ▶ Ta bort batteriet.
- ▶ Dra drivningens inkopplingsbygel helt mot styrhandtaget och släpp den igen.
- ▶ Om drivningens inkopplingsbygel är trög eller inte fjädrar tillbaka till utgångsläget: använd inte gräsklipparen och kontakta en STIHL servande fackhandel. Drivningens inkopplingsbygel är defekt.

#### Spak

- ▶ Dra ut säkerhetsnyckeln.
- ▶ Ta bort batteriet.
- ▶ Ställ spaken på , och därefter på .

- ▶ Om spaken går mycket lätt: använd inte gräsklipparen och kontakta en STIHL servande fackhandel.  
Spaken är defekt.

### Starta gräsklippare

- ▶ Sätt i säkerhetsnyckeln.
- ▶ Sätt i batteriet.
- ▶ Tryck på spärknappen med höger hand och håll den så.
- ▶ Dra klippningens inkopplingsbygel helt mot styrhandtaget med vänster hand och håll den så att tummen når runt styrhandtaget.  
Kniven roterar.
- ▶ Om 3 LED-lampor blinkar rött: dra ut säkerhetsnyckeln, ta bort batteriet och kontakta en STIHL servande fackhandel.  
Gräsklipparen har en störning.
- ▶ Släpp spärknappen och klippningens inkopplingsbygel.  
Kniven slutar rotera efter en kort tid.
- ▶ Om kniven fortsätter att rotera: dra ut säkerhetsnyckeln, ta bort batteriet och kontakta en STIHL servande fackhandel.  
Gräsklipparen är defekt.



### Koppla in drivning

- ▶ Sätt i säkerhetsnyckeln.
- ▶ Sätt i batteriet.
- ▶ Dra drivningens inkopplingsbygel helt mot styrhandtaget och håll den så att tummen når runt styrhandtaget.  
Gräsklipparen kör igång.
- ▶ Släpp inkopplingsbygeln för drivning.  
Gräsklipparen stannar.
- ▶ Om gräsklipparen fortsätter att köra: ta bort batteriet och kontakta en STIHL servande fackhandel.  
Gräsklipparen är defekt.

## 12.2 Kontrollera kniv

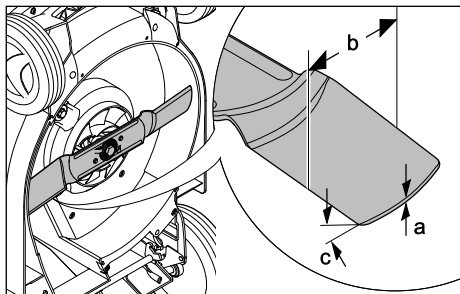
- ▶ Stäng av gräsklipparen, dra ut säkerhetsnyckeln och ta bort batteriet.
- ▶ Ställa upp gräsklippare,  17.1.



- ▶ Mät följande:
  - Tjocklek a
  - Bredd b
  - Slipvinkel c
- ▶ Om den minsta tjockleken eller den minsta bredden har underskridits: Byta kniv,  21.2.
- ▶ Om slipvinkeln inte är rätt: Slipa kniv,  21.2.
- ▶ Om något är oklart: kontakta en STIHL servande fackhandel.

## 12.3 Kontrollera batteriet

- ▶ Tryck på tryckknappen på batteriet.  
Om lamporna lyser eller blinkar.
- ▶ Om lamporna inte lyser eller blinkar: Använd inte batteriet och uppsök en STIHL-återförsäljare.  
Fel på batteriet.

# 13 Arbeta med gräsklipparen

## 13.1 Hålla fast och styra gräsklippare

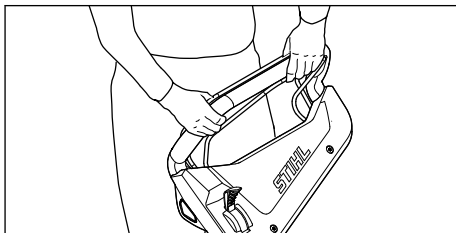

- ▶ Håll fast styrhandtaget med båda händerna så att tummarna når runt styrhandtaget.

## 13.2 Ställa in klipphöjd

6 klipphöjder kan ställas in:

- 25 mm = position 1
- 30 mm = position 2
- 40 mm = position 3
- 50 mm = position 4
- 60 mm = position 5
- 75 mm = position 6

Positionerna finns angivna på gräsklipparen.

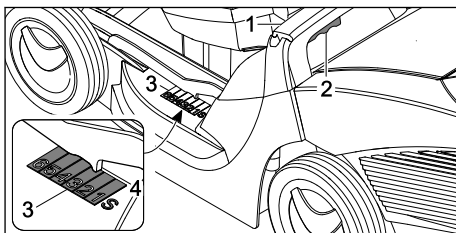

- ▶ Håll fast gräsklipparen i greppet (1).

- ▶ Tryck på spaken(2) och håll den så.
- ▶ Ställ gräsklipparen i önskat läge genom att lyfta eller sänka.  
Den aktuella klipphöjden kan avläsas på klipphöjdsindikeringen (3) med hjälp av markeringen (4).
- ▶ Släpp spaken (2).  
Gräsklipparen snäpper in.

### 13.3 Starta ECO-läge

När ECO-läget är inkopplat identifierar gräsklipparen de aktuella arbetsvillkoren och ställer in knivens rätta varvtal automatiskt.

Därmed kan batteriets användningstid förlängas.

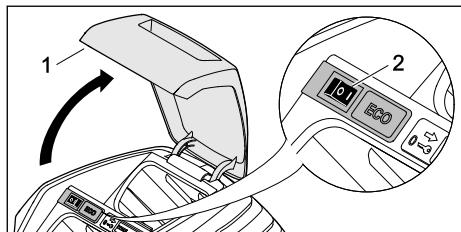

- ▶ Öppna luckan (1) till anslag och håll den så.
- ▶ Ställ ECO-strömbrytaren (2) i position I.
- ▶ Stäng luckan (1).

### 13.4 Klippning

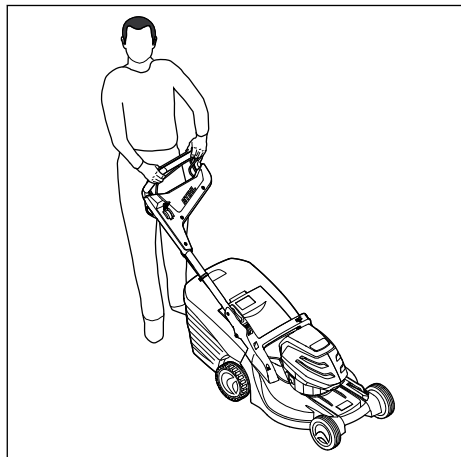

- ▶ Om arbete med inkopplad drivning sker: kör gräsklipparen kontrollerat framåt.
- ▶ Om arbete med fränkopplad drivning sker: skjut gräsklipparen långsamt och kontrollerat framåt.

### 13.5 Tömma gräsupsamlare

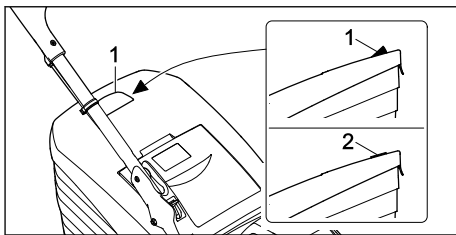

Luftströmmen från kniven lyfter mängdindikatorn (1). När gräsupsamlaren är full stoppas luftströmmen. Om luftströmmen är för liten faller mängdindikatorn (2) tillbaka till viloläget. Detta är en anvisning om att gräsupsamlaren bör tömmas.

Mängdindikatorn fungerar bäst vid optimal luftström. Yttre påverkan som vått, tätt eller högt gräs, låga klipplägen, smuts eller liknande kan påverka luftströmmen och mängdindikatorns funktion negativt.

- ▶ Om mängdindikatorn faller tillbaka till viloläget: töm gräsupsamlaren.
- ▶ Stäng av gräsklipparen.

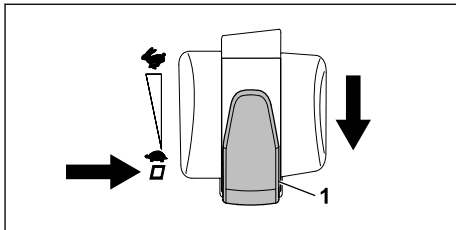

- ▶ Ställ spaken för inställning av körhastigheten (1) på läget □.
- ▶ Lossa gräsupsamlaren.

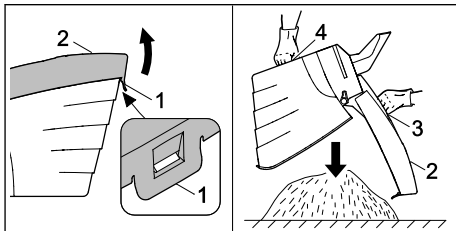

- ▶ Öppna låsspärren (1).
- ▶ Fäll upp gräsupsamlarens överdel (2) i greppet (3) och håll den så.
- ▶ Håll fast i det nedre handtaget (4) med den andra handen.
- ▶ Töm gräsupsamlaren.
- ▶ Stäng gräsupsamlaren.



- ▶ Fäst gräsupsamlaren.

## 14 Efter arbetet

### 14.1 Efter arbetet

- ▶ Stäng av gräsklipparen, dra ut säkerhetsnyckeln och ta bort batteriet.
- ▶ Om gräsklipparen är våt: låt gräsklipparen torka.
- ▶ Om batteriet är vått: låt batteriet torka.
- ▶ Rengör gräsklipparen.
- ▶ Rengör batteriet.

## 15 Transport

### 15.1 Transportera gräsklippare

- ▶ Stäng av gräsklipparen.  
Kniven får inte rotera.
- ▶ Dra ut säkerhetsnyckeln och ta bort batteriet.

#### Skjuta gräsklipparen

- ▶ Skjut gräsklipparen långsamt och kontrollerat framåt.

#### Bära gräsklipparen

- ▶ Använd arbetshandskar av kraftigt material.

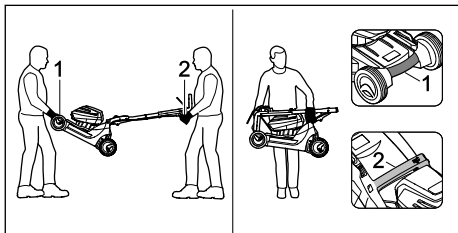

- ▶ Om gräsklipparen bärs med två man:
  - ▶ En person ska hålla fast gräsklipparen i transportgreppet (1) fram med båda händerna och en person ska hålla fast i styrhandtaget (2) med båda händerna.
  - ▶ Lyft och bär gräsklipparen med två man.
- ▶ Om gräsklipparen bärs av en ensam person:
  - ▶ Fäll ned styrhandtaget.
  - ▶ Håll fast gräsklipparen med en hand på transportgreppet (1) och med den andra handen på greppet (2).
  - ▶ Lyft och bär gräsklipparen.

#### Transportera gräsklipparen i ett fordon

- ▶ Säkra gräsklipparen upprättstående så att den inte välter eller kan flytta på sig.

### 15.2 Transportera batteri

- ▶ Stäng av gräsklipparen och ta bort batteriet.
- ▶ Se till att batteriet är i säkert bruksskick.

- ▶ Förpacka batteriet så att följande villkor uppfylls:
  - Förpackningen är icke-ledande.
  - Batteriet kan inte röra sig i förpackningen.
- ▶ Säkra förpackningen så att det inte kan röra sig.

Batteriet lyder under kraven för transport av farligt gods. Batteriet klassificeras som UN 3480 (litiumjonbatteri) och är kontrollerat enligt FN-manualen för test och kriterier del III, avsnitt 38.3.

Transportföreskrifterna finns på [www.stihl.com/safety-data-sheets](http://www.stihl.com/safety-data-sheets).

## 16 Förvaring

### 16.1 Förvara gräsklippare

- ▶ Stäng av gräsklipparen, dra ut säkerhetsnyckeln och ta bort batteriet.
- ▶ Förvara gräsklipparen så att följande villkor uppfylls:
  - Gräsklipparen är utom räckhåll för barn.
  - Gräsklipparen är ren och torr.
  - Gräsklipparen kan inte välta.
  - Gräsklipparen kan inte rulla iväg.

### 16.2 Förvara batteri

STIHL rekommenderar att batteriet förvaras med ett laddningsstillstånd på mellan 40 % och 60 % (2 LED-lampor lyser grönt).

- ▶ Förvara batteriet så att följande villkor uppfylls:
  - Batteriet är utom räckhåll för barn.
  - Batteriet är rent och torrt.
  - Batteriet är i ett slutet utrymme.
  - Batteriet är åtskilt från gräsklipparen och batteriladdaren.
  - Batteriet är i en icke-ledande förpackning.
  - Batteriet är alltid inom ett temperaturområde på mellan  $-10^{\circ}\text{C}$  och  $+50^{\circ}\text{C}$ .

## 17 Rengöring

### 17.1 Ställa upp gräsklippare

- ▶ Stäng av gräsklipparen, dra ut säkerhetsnyckeln och ta bort batteriet.
- ▶ Ställ gräsklipparen på en plan yta.
- ▶ Lossa gräsupsamlaren.
- ▶ Ställ klipphöjden i det övre läget. 13.2
- ▶ Ställ styrhandtagets överdel i det nedre läget, 8.1.

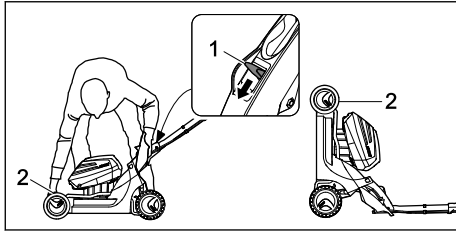

- ▶ Tryck ned spaken (1) med vänster hand och håll den så.
- ▶ Håll fast gräsklipparen i transportgreppet (2) med höger hand och ställ upp den bakåt.

## 17.2 Rengöra gräsklippare

- ▶ Stäng av gräsklipparen, dra ut säkerhetsnyckeln och ta bort batteriet.
- ▶ Rengör gräsklipparen med en fuktig trasa.
- ▶ Rengör utkastkanalen med en mjuk borste eller en fuktig trasa.
- ▶ Ta bort främmande föremål ur batterifacket och rengör batterifacket med en fuktig trasa.
- ▶ Rengör elektriska kontakter i batterifacket med en pensel eller en mjuk borste.
- ▶ Rengör ventilationsöppningarna med en pensel.
- ▶ Ställ upp gräsklipparen.
- ▶ Rengör området runt knivarna och knivarna med en träpinne, en mjuk borste eller en fuktig trasa.

## 17.3 Rengör batteriet

- ▶ Rengör batteriet med en fuktig trasa.

# 18 Underhåll

## 18.1 Demontera och montera kniv

### 18.1.1 Demontera kniv

- ▶ Stäng av gräsklipparen, dra ut säkerhetsnyckeln och ta bort batteriet.
- ▶ Ställ upp gräsklipparen.

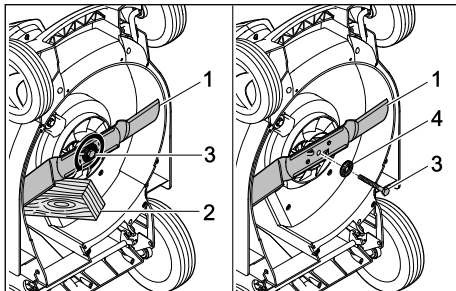

- ▶ Blockera kniven (1) med en träbit (2).

- ▶ Skruva loss skruven (3) i pilens riktning och ta bort den tillsammans med brickan (4).
- ▶ Ta bort kniven (1).
- ▶ Sluthantera skruven (3) och brickan (4). Använd en ny skruv och bricka för montering av kniven (1).

### 18.1.2 Montera kniv

- ▶ Stäng av gräsklipparen, dra ut säkerhetsnyckeln och ta bort batteriet.
- ▶ Ställ upp gräsklipparen.

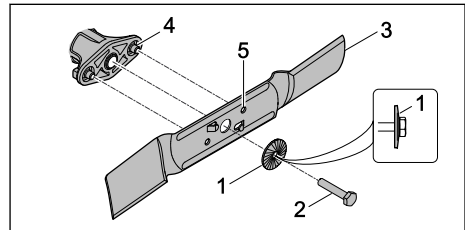

- ▶ Lägg den nya brickan (1) på den nya skruven (2) med buktigheten utåt.
- ▶ För på skruvsäkring Loctite 243 på gängorna på skruven (2).
- ▶ Placera kniven (3) så att upphöjningarna på anliggningsytan (4) greppar i ertagen (5).
- ▶ Skruva fast skruven (2) tillsammans med brickan (1).

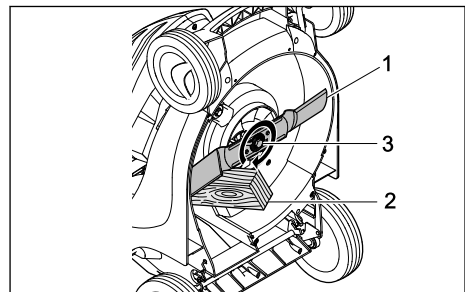

- ▶ Blockera kniven (1) med en träbit (2).
- ▶ Dra åt skruven (3) med 65 Nm.

## 18.2 Slipa och balansera kniv

Det krävs mycket övning för att slipa och balansera kniven på rätt sätt.

STIHL rekommenderar att kniven slipas och balanseras av en STIHL servande fackhandel.

### ⚠ VARNING

- Knivens eggar är vassa. Användaren kan skära sig.
- ▶ Använd arbetshandskar av kraftigt material.

- ▶ Stäng av gräsklipparen, dra ut säkerhetsnyckeln och ta bort batteriet.
- ▶ Ställ upp gräsklipparen.
- ▶ Demontera kniven.
- ▶ Slipa kniven. Beakta samtidigt slipvinkeln och kyl kniven,  21.2. Kniven får inte bli blå under slipningen.
- ▶ Montera kniven.
- ▶ Om något är oklart: kontakta en STIHL servande fackhandel.
- ▶ Om gräsklipparen eller kniven är skadad: använd inte gräsklipparen eller kniven och kontakta en STIHL servande fackhandel.
- ▶ Om batteriet är skadat: byt batteriet.
- ▶ Om informationsskyltarna är oläsliga eller skadade: låt en STIHL servande fackhandel byta ut informationsskyltarna.

## 19 Reparera

### 19.1 Reparera gräsklippare och batteri

Användaren kan inte själv reparera gräsklipparen, kniven eller batteriet.

## 20 Felavhjälpning

### 20.1 Åtgärda störningar på gräsklipparen eller batteriet

Störning	LED-lampor på batteriet	Orsak	Åtgärd
Gräsklipparen startar inte vid inkoppling.	1 LED blinkar grönt.	Batteriets laddningstillstånd är för lågt.	▶ Ladda batteriet.
	1 LED lyser rött.	Batteriet är för varmt eller för kallt.	▶ Dra ut säkerhetsnyckeln. ▶ Ta bort batteriet. ▶ Låt batteriet svalna eller värm det.
	3 LED blinkar rött.	Gräsklipparen har en störning.	▶ Dra ut säkerhetsnyckeln. ▶ Ta bort batteriet. ▶ Rengör de elektriska kontakterna i batterifacket. ▶ Sätt i batteriet. ▶ Starta gräsklipparen. ▶ Om 3 LED-lampor fortfarande blinkar rött: använd inte gräsklipparen och kontakta en STIHL servande fackhandel.
	3 LED lyser rött.	Gräsklipparen är för varm.	▶ Dra ut säkerhetsnyckeln. ▶ Ta bort batteriet. ▶ Låt gräsklipparen svalna.
	4 LED blinkar rött.	Batteriet har en störning.	▶ Ta bort batteriet och sätt i det igen. ▶ Starta gräsklipparen. ▶ Om 4 LED-lampor fortfarande blinkar rött: använd inte batteriet och kontakta en STIHL servande fackhandel.
		Elanslutningen mellan gräsklipparen och batteriet är bruten.	▶ Dra ut säkerhetsnyckeln. ▶ Ta bort batteriet. ▶ Rengör de elektriska kontakterna i batterifacket. ▶ Sätt i säkerhetsnyckeln. ▶ Sätt i batteriet.
		Gräsklipparen och batteriet är fuktiga.	▶ Dra ut säkerhetsnyckeln. ▶ Ta bort batteriet. ▶ Rengör gräsklipparen. ▶ Låt gräsklipparen eller batteriet torka.
		Motståndet på kniven är för stort.	▶ Ställ in en högre klipphöjd. ▶ Starta gräsklipparen i lägre gräs.

Störning	LED-lampor på batteriet	Orsak	Åtgärd
		Området kring kniven är igensatt.	► Rengör gräsklipparen.
Drivningen fungerar inte.		Drivningen har en störning.	► kontakta en STIHL servande fackhandel.
Gräsklipparen stängs av under drift.	3 LED lyser rött.	Gräsklipparen är för varm.	<ul style="list-style-type: none"> <li>► Dra ut säkerhetsnyckeln.</li> <li>► Ta bort batteriet.</li> <li>► Låt gräsklipparen svalna.</li> <li>► Rengör gräsklipparen.</li> <li>► Starta inte gräsklipparen för ofta på kort tid.</li> <li>► Om arbete med inkopplad drivning sker: koppla från drivningen.</li> <li>► Om arbete med fränkopplad drivning sker: gå långsamt framåt.</li> <li>► Ställ in en högre klipphöjd.</li> <li>► Klipp lägre gräs.</li> </ul>
		Kniven är blockerad.	<ul style="list-style-type: none"> <li>► Dra ut säkerhetsnyckeln.</li> <li>► Ta bort batteriet.</li> <li>► Rengör gräsklipparen.</li> </ul>
		Det finns en elektrisk störning.	<ul style="list-style-type: none"> <li>► Ta bort batteriet och sätt i det igen.</li> <li>► Starta gräsklipparen.</li> </ul>
Gräsklipparen vibrerar kraftigt under drift.		Skruvsnar på kniven är lös.	► Dra åt skruven hårt.
		Kniven har inte balanserats rätt.	► Slipa och balansera kniven.
Gräsklipparens drifttid är för kort.		Batteriet är inte fulladdat.	► Ladda batteriet helt.
		Batteriets livslängd har överskridits.	► Byt batteriet.
		Området kring kniven är igensatt.	► Rengör gräsklipparen.
		Kniven är slö eller utsliten.	► Slipa och balansera kniven.
		Motståndet på kniven är för stort.	<ul style="list-style-type: none"> <li>► Om arbete med inkopplad drivning sker: koppla från drivningen.</li> <li>► Om arbete med fränkopplad drivning sker: gå långsamt framåt.</li> <li>► Ställ in en högre klipphöjd.</li> <li>► Klipp lägre gräs.</li> </ul>
Batteriet fastnar när det sätts i batterifacket.		Styrningarna eller de elektriska kontaktarna i batterifacket är smutsiga.	► Rengör gräsklipparen.
När batteriet sätts in i batteriladdaren startar inte laddningen.	1 LED lyser rött.	Batteriet är för varmt eller för kallt.	► Låt batteriet sitta i batteriladdaren. Laddningen startar automatiskt när tillåtet temperaturområde nåtts.
Gräset har en oren klippning eller gräsmattan är gul.		Kniven är slö eller utsliten.	► Slipa och balansera kniven.
		Motståndet på kniven är för stort.	► Om arbete med inkopplad drivning sker: koppla från drivningen.

Störning	LED-lampor på batteriet	Orsak	Åtgärd
			<ul style="list-style-type: none"> <li>▶ Om arbete med fränkopplad drivning sker: gå långsamt framåt.</li> <li>▶ Ställ in en högre klipphöjd.</li> <li>▶ Klipp lägre gräs.</li> </ul>

## 21 Tekniska data

### 21.1 Gräsklippare STIHL RMA 443.2 VC, RMA 443.2 PV, RMA 448.2 VC, RMA 448.2 PV

- Tillåtet batteri: STIHL AP
- Vikt utan batteri:
  - RMA 443.2 VC: 23,4 kg
  - RMA 443.2 PV: 23,6 kg
  - RMA 448.2 VC: 24,4 kg
  - RMA 448.2 PV: 24,6 kg
- Gräsuppsamlarens maximala volym: 55 l
- Klippbredd:
  - RMA 443.2 VC, RMA 443.2 PV: 41 cm
  - RMA 448.2 VC, RMA 448.2 PV: 46 cm
- Varvtal: 3150 varv/min
- Varvtal i ECO-läget: 2800 varv/min
- Min. körhastighet: 2,0 km/h  
Max. körhastighet (beroende på batteriet som används):
  - med AP 100: 3,0 km/h
  - med AP 200: 3,7 km/h
  - med AP 300: 4,5 km/h

Användningstiden anges på [www.stihl.com/battery-life](http://www.stihl.com/battery-life).

### 21.2 Kniv

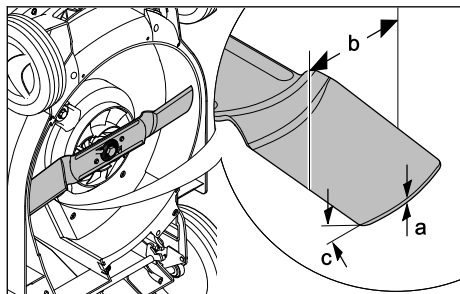

- Min. tjocklek a: 2 mm
- Min. bredd b: 55 mm
- Slipvinkel c: 30°

### 21.3 Batteri STIHL AP

- Batteriteknik: litiumjon
- Spänning: 36 V
- Kapacitet i Ah: se typskylten

- Energiinnehåll i Wh: se typskylten
- Vikt i kg: se typskylten
- Tillåtet temperaturområde för användning och förvaring: - 10 °C till + 50 °C

### 21.4 Buller och vibrationsvärden

#### RMA 443.2 VC, RMA 443.2 PV

- K-värdet för ljudtrycksnivån är 2 dB(A). K-värdet för ljudnivån är 1,2 dB(A). K-värdet för vibrationsvärdena är 1,10 m/s<sup>2</sup>.
- Uppmätt ljudtrycksnivå L<sub>pA</sub> enligt EN 60335-2-77: 77 dB(A)
  - Uppmätt ljudnivå L<sub>wA</sub> enligt 2000/14/EC: 90,2 dB(A)
  - Uppmätt vibrationsvärde a<sub>hv</sub> enligt EN 60335-2-77, styrhandtag: 2,20 m/s<sup>2</sup>

#### RMA 448.2 VC, RMA 448.2 PV

- K-värdet för ljudtrycksnivån är 2 dB(A). K-värdet för ljudnivån är 1,2 dB(A). K-värdet för vibrationsvärdena är 0,9 m/s<sup>2</sup>.
- Uppmätt ljudtrycksnivå L<sub>pA</sub> enligt EN 60335-2-77: 82 dB(A)
  - Uppmätt ljudnivå L<sub>wA</sub> enligt 2000/14/EC: 94,2 dB(A)
  - Uppmätt vibrationsvärde a<sub>hv</sub> enligt EN 60335-2-77, styrhandtag: 1,8 m/s<sup>2</sup>

De angivna vibrationsvärdena har uppmätts med en standardmetod och användas för att jämföra elektriska maskiner. De faktiska vibrationsvärdena som uppstår kan avvika från de angivna värdena beroende på typen av användning. De angivna vibrationsvärdena kan användas för en första uppskattning av vibrationsbelastningen. Den faktiska vibrationsbelastningen måste uppskattas. Samtidigt kan tiderna där den elektriska maskinen är avstängd eller där den är inkopplad men går utan belastning beaktas.

Information om uppfyllandet av arbetsgivarriktlinjen vibration 2002/44/EC anges på [www.stihl.com/vib](http://www.stihl.com/vib).

### 21.5 REACH

REACH är en EG-förordning för registrering, bedömning och godkännande av kemikalier.

Information om REACH-direktivet finns på [www.stihl.com/reach](http://www.stihl.com/reach).

## 22 Reservdelar och tillbehör

### 22.1 Reservdelar och tillbehör

**STIHL** De här symbolerna kännetecknar STIHL-originaldelar och STIHL-origintillbehör.

STIHL rekommenderar att du använder originaldelar och tillbehör från STIHL.

Reservdelar och tillbehör från andra tillverkare kan inte utvärderas av STIHL i fråga om tillförlitlighet, säkerhet och lämplighet trots pågående marknadsobservation och STIHL kan inte ansvara för användningen av dem.

Originaldelar och tillbehör från STIHL kan köpas hos en STIHL-återförsäljare.

### 22.2 Viktiga reservdelar

- Kniv RMA 443.2 VC, RMA 443.2 PV: 6338 702 0130
- Kniv RMA 448.2 VC, RMA 448.2 PV: 6358 702 0115
- Knivskruv: 9008 319 9028
- Bricka: 0000 702 6600

## 23 Kassering

### 23.1 Sluthantera gräsklippare

Information om sluthantering finns att få hos en STIHL servande fackhandel.

- ▶ Sluthantera gräsklippare, knivar, tillbehör och förpackning enligt föreskrift och miljövänligt.

## 24 EU-försäkran om överensstämmelse

### 24.1 Gräsklippare STIHL RMA 443.2 VC, RMA 443.2 PV, RMA 448.2 VC, RMA 448.2 PV

STIHL Tirol GmbH  
Hans Peter Stihl-Straße 5  
6336 Langkampfen

Österrike

förklarar på eget ansvar att

- Typ: batterigräsklippare
- Fabrikat: STIHL
- Typ: RMA 443.2 VC, RMA 443.2 PV, RMA 448.2 VC, RMA 448.2 PV
- Modellnummer:

- RMA 443.2 VC, RMA 443.2 PV: 6338
- RMA 448.2 VC, RMA 448.2 PV: 6358

motsvarar de gällande bestämmelserna i riktlinjen 2000/14/EC, 2006/42/EC, 2014/30/EU och 2011/65/EU samt är utvecklad och tillverkad enligt följande normer, vars version var giltig vid respektive produktionsdatum: EN 60335-1, EN 60335-2-77, EN 55014-1 och EN 55014-2.

Deltagandes namn och adress:  
TÜV Rheinland LGA Products GmbH  
Tillystraße 2  
D-90431 Nürnberg

Bestämningen av den uppmätta och garanterade ljudnivån har utförts enligt riktlinjen 2000/14/EC, bilaga VIII.

- Uppmätt ljudnivå RMA 443.2 VC, RMA 443.2 PV: 90,2 dB(A)
- Garanterad ljudnivå RMA 443.2 VC, RMA 443.2 PV: 91 dB(A)
- Uppmätt ljudnivå RMA 448.2 VC, RMA 448.2 PV: 94,2 dB(A)
- Garanterad ljudnivå RMA 448.2 VC, RMA 448.2 PV: 95 dB(A)

Tekniska underlag förvaras av produktgodkännandet på STIHL Tirol GmbH.

Tillverkningsår och maskinnummer finns på gräsklipparen.

Langkampfen, 02.01.2020

STIHL Tirol GmbH

stf. 

Matthias Fleischer, områdeschef inom forskning och utveckling

stf. 

Sven Zimmermann, områdeschef inom kvalitet

### 24.2 Importör för Storbritannien

ANDREAS STIHL Ltd.  
Stihl House  
Stanhope Road  
CAMBERLEY  
SURREY GU15 3YT  
Great Britain

## 25 Säkerhetstekniska anvisningar för gräsklippare

### 25.1 Inledning

I detta kapitel återges de allmänna säkerhetsanvisningarna i normen EN 60335-2-77, bilaga EE, för eldrivna gräsklippare.



#### VARNING

■ **Läs alla säkerhetsanvisningar, anvisningar, illustrationer och tekniska data som medföljer denna gräsklippare.** Underlåtenhet att följa följande anvisningar kan leda till en elektrisk stöt, brand och/eller allvarliga personskador. **Förvara alla säkerhetsanvisningar och anvisningar för framtida bruk.**

### 25.2 Övning

- Läs bruksanvisningen noggrant. Bekanta dig med reglagen och maskinens användning.
- Låt aldrig barn eller andra personer som inte känner till bruksanvisningen använda gräsklipparen. Det kan finnas lokala bestämmelser som bestämmer användarens lägsta ålder.
- Klipp aldrig när det finns personer, särskilt barn, eller djur i närheten.
- Tänk på att den som använder maskinen är ansvarig för olyckshändelser som drabbar andra personer eller deras egendom.

### 25.3 Förberedande åtgärder

- Använd alltid stadiga skor och långa byxor vid användning av maskinen. Använd inte maskinen barfota eller med sandaler. Undvik löst sittande kläder eller kläder med hängande snören eller bälte.
- Kontrollera området där maskinen ska användas och ta bort alla föremål som kan dras in och slungas iväg av maskinen.
- Avsyna alltid knivar, fästsruvar och hela knivenheten beträffande slitage eller skador före användning. Utslitna eller skadade knivar och fästsruvar får endast bytas ut som hel sats för att undvika obalans. Utslitna eller skadade informationsskyltar måste bytas ut.

### 25.4 Hantering

- Klipp endast i dagsljus eller bra artificiell belysning.
- Undvik att använda maskinen i vått gräs.
- Se alltid till att du står stadigt i sluttningar.

- Arbeta bara med gånghastighet.
- Klipp alltid parallellt med sluttningen, inte uppåt eller nedåt.
- Var särskilt försiktig när du ändrar riktning i en sluttning.
- Klipp inte i mycket branta sluttningar.
- Var särskilt försiktig när du vänder gräsklipparen eller drar den mot dig.
- Stanna kniven/knivarna när gräsklipparen måste tippas upp för transport över andra ytor än gräs och när den flyttas från eller till ytan som ska klippas.
- Använd inte gräsklipparen med skadade skyddsanordningar eller skyddsgaller, eller utan monterade skyddsanordningar, t.ex. stötplåtar och/eller gräsuppsamlare.
- Starta försiktigt eller tryck försiktigt på startknappen i enlighet med tillverkarens anvisningar. Se till att hålla fötterna på säker avstånd från kniven/knivarna.
- Vid start eller runddragning av motorn får gräsklipparen inte tippas, utom om gräsklipparen måste lyftas upp vid momentet. Tippa den i så fall bara så mycket som är absolut nödvändigt och lyft endast upp sidan som är bortvänd från användaren.
- Starta inte motorn när du står framför utkastkanalen.
- Håll händer och fötter borta från roterande delar. Håll dig alltid borta från utkastöppningen.
- Lyft eller bär aldrig en gräsklippare med motorn gående.
- Stäng av motorn och dra ut startnyckeln. Se till att alla rörliga delar har stannat helt:
  - Varje gång du lämnar gräsklipparen.
  - Innan du tar bort blockeringar eller åtgärder igentäppningar i utkastkanalen.
  - Innan du kontrollerar, rengör eller utför arbeten på gräsklipparen.
  - Om ett främmande föremål har träffats. Kontrollera om det finns skador på gräsklipparen. Utför nödvändiga reparationer innan du startar och använder gräsklipparen igen.
 Om gräsklipparen börjar vibrera kraftigt krävs en omedelbar kontroll.
  - Sök efter skador.
  - Utför nödvändiga reparationer på skadade delar.
  - Se till att alla muttrar, bultar och skruvar är hårt åtdragna.



## 25.5 Underhåll och förvaring

- Se till att alla muttrar, bultar och skruvar är hårt åtdragna, och att maskinen är i säkert bruksskick.
- Kontrollera gräsuppsamlaren regelbundet beträffande slitage och funktionsfel.
- Byt ut utslitna eller skadade delar av säkerhetsckäl.
- Beakta att om en av knivarna roterar kan även de andra knivarna rotera på maskiner med flera knivar.
- Se till att du inte klämmer fingrarna mellan roterande knivar och maskinens fasta delar när maskinen ställs in.
- Låt motorn svalna innan maskinen ställs undan.
- Tänk på att knivarna kan röra på sig även när spänningsskålen är fränkopplad när du utför underhåll på knivarna.
- Byt ut utslitna eller skadade delar av säkerhetsckäl. Använd endast originalreservdelar och -tillbehör.

## Sisällysluettelo

1	Alkusanat.....	114
2	Tietoja tästä käyttöohjeesta.....	114
3	Yleiskuva.....	115
4	Turvallisuusohjeet.....	116
5	Ruohonleikkurin valmistelu käyttöä varten.....	122
6	Akun lataaminen ja LED-valot.....	122
7	Ruohonleikkurin kokoaminen.....	122
8	Ruohonleikkurin säätäminen käyttäjälle..	123
9	Akun asentaminen ja irrottaminen.....	124
10	Turva-avaimen asettaminen paikalleen ja irrottaminen.....	124
11	Ruohonleikkurin kytkeminen päälle ja pois.....	124
12	Ruohonleikkurin ja akun tarkastaminen..	125
13	Ruohonleikkurilla työskenteleminen.....	126
14	Työskentelyn jälkeen.....	128
15	Kuljettaminen.....	128
16	Säilytys.....	128
17	Puhdistaminen.....	128
18	Huoltaminen.....	129
19	Korjaaminen.....	130
20	Häiriöiden poistaminen.....	130
21	Tekniset tiedot.....	132
22	Varaosat ja varusteet.....	132
23	Hävittäminen.....	133
24	EU-vaatimustenmukaisuusvakuutus.....	133

## 25 Ruohonleikkurin turvatekniset ohjeet..... 133

### 1 Alkusanat

Arvoisa asiakas,

kiitämme sinua STIHLin tuotteen valinnasta. STIHL kehittää ja valmistaa huippuluokan tuotteita pitäen suunnittelun lähtökohtana asiakkaidensa tarpeita. Näin pystymme tarjoamaan asiakkaillemme tuotteita, jotka toimivat luotettavasti myös äärimmäisen vaativissa olosuhteissa.

STIHL tunnetaan myös erinomaisesta asiakaspalvelustaan. Jälleenmyyjämme huolehtivat sekä asiantuntevasta neuvonnasta ja opastuksesta että kattavien teknisten palvelujen tarjoamisesta.

STIHL on sitoutunut kestävään ja vastuulliseen vuorovaikutukseen luonnon kanssa. Tämän käyttöohjeen tarkoituksena on auttaa sinua käyttämään STIHL-tuotetta turvallisesti ja ympäristöystävällisesti pitkän käyttöajan ajan.

Kiitämme sinua STIHLiä kohtaan osoittamastasi luottamuksesta. Toivomme, että olet tyytyväinen hankkimaasi STIHL-tuotteeseen.



Tohtori Nikolas Stihl

**TÄRKEÄÄ! LUE OPAS ENNEN KÄYTTÖÄ JA SÄILYÄ SE VASTAISTA KÄYTTÖÄ VARTEN.**

### 2 Tietoja tästä käyttöohjeesta

#### 2.1 Voimassa olevat asiakirjat

Tämä käyttöopas on EY-direktiivin 2006/42/EC mukainen valmistajan alkuperäiskäyttöopas.

Voimassa ovat paikalliset turvallisuusmääräykset.

- Tämän käyttöohjeen lisäksi lue seuraavat asiakirjat, niin että ymmärrät ne, ja säilytä ne:
  - Akun STIHL AP turvallisuusohjeet
  - Latauslaitteen STIHL AL 101, 300 ja 500 käyttöohjeet
  - STIHLin akkujen ja akun sisältävien tuotteiden turvallisuusohjeet: [www.stihl.com/safety-data-sheets](http://www.stihl.com/safety-data-sheets)

## 2.2 Tekstin sisältämien varoitusten merkitseminen

### ! VAARA

- Tämä teksti muistuttaa vaaroista, jotka johtavat vakavaan loukkaantumiseen tai jopa kuolemaan.
  - ▶ Tekstissä mainittujen toimenpiteiden avulla on mahdollista välttää vakava loukkaantuminen tai jopa kuolema.

### ! VAROITUS

- Tämä teksti muistuttaa vaaroista, jotka **voivat** johtaa vakavaan loukkaantumiseen tai jopa kuolemaan.
  - ▶ Tekstissä mainittujen toimenpiteiden avulla on mahdollista välttää vakava loukkaantuminen tai jopa kuolema.

### HUOMAUTUS

- Tämä teksti muistuttaa vaaroista, jotka voivat johtaa esinevahinkoihin.
  - ▶ Tekstissä mainittujen toimenpiteiden avulla on mahdollista välttää esinevahingot.

## 2.3 Tekstissä käytetyt symbolit



Tämä merkki viittaa johonkin tämän käyttöohjeeseen lukuun.

## 3 Yleiskuva

### 3.1 Ruohonleikkuri ja akku

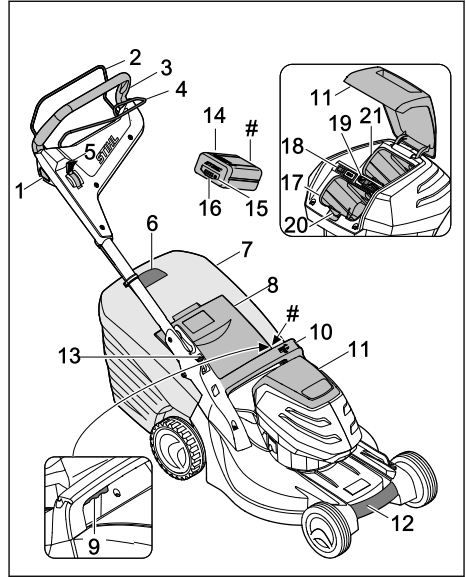

#### 1 Salpanuppi

Salpanuppi kytkee yhdessä leikkuun kytkentäsangan kanssa terä päälle ja pois päältä.

#### 2 Leikkuun kytkentäsanka

Leikkuun kytkentäsanka kytkee yhdessä salpanupin kanssa terät päälle ja pois päältä.

#### 3 Työntöaisa

Työntöaisaa käytetään ruohonleikkurista kiinni pitämiseen, sen ohjaamiseen ja kuljettamiseen.

#### 4 Vedon kytkentäsanka

Vedon kytkentäsanka kytkee vedon päälle ja pois.

#### 5 Vipu

Vivulla säädetään ruohonleikkurin nopeutta.

#### 6 Täyttömäärän osoitin

Täyttömäärän osoitin näyttää ruohonkeruusäiliön täyttöasteen.

#### 7 Ruohonkeruusäiliö

Leikattu ruoho kerätään ruohonkeruusäiliöön.

#### 8 Poistoluukku

Poistoluukku sulkee poistokanavan.

#### 9 Vipu

Vivulla säädetään leikkuukorkeus.

**10 Kahva**

Kahvaa käytetään ruohonleikkurista kiinni pitämiseen leikkuukorkeutta säädettäessä sekä sen kuljettamiseen.

**11 Luukku**

Luukku peittää akun ja turva-avaimen.

**12 Kuljetuskahva**

Kuljetuskahvaa käytetään ruohonleikkurin kuljettamiseen.

**13 Vipu**

Vivulla säädetään ja taitetaan työntöaisa.

**14 Akku**

Akku syöttää energiaa ruohonleikkurille.

**15 Painike**

Painikkeella aktivoidaan akun LEDit.

**16 LEDit**

LEDit ilmaisevat akun varaustilan ja häiriöt.

**17 Akkukanava**

Akku sijoitetaan akkukanavaan.

**18 ECO-kytkin**

ECO-kytkimellä kytetään ECO-moodi päälle ja pois.

**19 Turva-avain**

Turva-avaimella aktivoidaan ruohonleikkuri.

20 Lukkovipu kiinnittää akun akkukanavaan.

**RMA 443.2 PV, RMA 448.2 PV:**

**21 Akkukanava**

Toinen akku sijoitetaan akkukanavaan.

**RMA 443.2 VC, RMA 448.2 VC:**

**21 Kuljetuskanava**

Vara-akku sijoitetaan kuljetuskanavaan.

**# Tyypikilpi, jossa konenumero****3.2 Symbolit**

Ruohonleikkurissa ja akussa voi olla symboleita, jotka tarkoittavat seuraavaa:

 Turva-avain

 Lukkopesä

 ECO-kytkin

 Leikkuukorkeuden säätövipu



Ruohonleikkurin paino ilman akkua.



Yksi LED palaa punaisena. Akku on liian lämmin tai kylmä.



Neljä LEDiä vilkkuu punaisina. Akussa on häiriö.



Taattu äänentehotaso direktiivin 2000/14/EC mukaan, dB(A), tuotteiden melupäästöjen vertailemiseksi.



Tämä symboli viittaa kennovalmistajan määrittysten mukaisiin tietoihin energiasäilytyksestä. Käytön aikana käytettävissä oleva energiasäilytys on pienempi.



Älä hävitä tuotetta talousjätteen mukana.

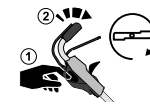

Kytke terä päälle ja pois.



Säädä ajonopeutta.



Ruohonleikkuri liikkuu maksiminopeudella.



Ruohonleikkuri liikkuu miniminopeudella.

**4 Turvallisuusohjeet****4.1 Varoitussymbolit**

Ruohonleikkurin ja akun symbolit tarkoittavat seuraavaa:



Noudata turvallisuusohjeita.



Perehdy käyttöohjeeseen, niin että ymmärrät sen, ja säilytä käyttöohje.



Varo sinkoutuvia esineitä – Pysy turvallisella etäisyydellä ja pidä sivulliset kaukana.



Älä kosketa pyörivää terää.



Irrota akku käyttökatkosten, kuljetuksen, säilytyksen, huollon ja korjausten ajaksi.



Vedä turva-avain irti käyttökatkosten, kuljetuksen, säilytyksen, huollon ja korjausten ajaksi.



Pidä riittävä turvaväli.



Suojaa akku kuumuudelta ja tulelta.



Älä upota akkua nesteeseen.



Varmista, että akun lämpötila pysyy sallitulla alueella.

## 4.2 Määräystenmukainen käyttö

Ruohonleikkurit STIHL RMA 443 VC, RMA 443 PV, RMA 448 VC ja RMA 448 PV on tarkoitettu kuivan ruohon leikkaamiseen.

Ruohonleikkuri toimii yhdellä STIHL AP -akulla.

### ▲ VAROITUS

- Jos käytät ruohonleikkurissa akkuja, joita STIHL ei ole hyväksynyt ruohonleikkurille, seurauksena voi olla tulipalo tai räjähdys. Silloin voi syntyä vakavia tai hengenvaarallisia vammoja tai esinevahinkoja.
  - ▶ Käytä ruohonleikkurissa ainoastaan STIHL AP -akkuja.
- Jos ruohonleikkuria tai akkua käytetään määräysten vastaisesti, henkilöille voi aiheutua vakavia tai hengenvaarallisia vammoja taikka saattaa syntyä esinevahinkoja.
  - ▶ Käytä ruohonleikkuria ja akkua tämän käyttöohjeen mukaisesti.

## 4.3 Käyttäjää koskevat vaatimukset

### ▲ VAROITUS

- Ellei käyttäjä ole perehtynyt ruohonleikkurin ja akun käyttöön, hän ei osaa tunnistaa eivätkä arvioida niiden turvallisuusriskejä. Käyttäjälle tai muille henkilöille voi aiheutua vakavia tai hengenvaarallisia vammoja.



▶ Perehdy käyttöohjeeseen, niin että ymmärrät sen, ja säilytä käyttöohje.

- ▶ Jos luovutat ruohonleikkurin tai akun toisen henkilön käyttöön: Muista aina antaa käyttöopas mukaan.
- ▶ Varmista, että käyttäjä täyttää seuraavat ehdot:
  - Käyttäjä on valpas.
  - Käyttäjä on fyysisesti, aistimellisesti ja henkisesti kykenevä käyttämään ruohonleikkuria ja akkua sekä työskentelemään niillä. Ellei käyttäjä ole fyysisesti, aistimellisesti tai henkisesti täysin kykenevä, hän saa työskennellä pystyleikkurilla vain vastuuhenkilön valvonnassa tai tämän antamien ohjeiden mukaan.
  - Käyttäjä osaa tunnistaa ja arvioida ruohonleikkurin ja akun turvallisuusriskit.
  - Käyttäjä on tietoinen, että hän on vastuussa tapaturmista ja vahingoista.
  - Käyttäjä on täysi-ikäinen tai kansallisten määräysten mukaisessa valvotussa ammattikoulutuksessa.
  - STILHin ammattiliike tai asiantunteva ammattilainen on perehdyttänyt käyttäjän, ennen kuin tämä työskentelee ruohonleikkurilla ensimmäistä kertaa.
  - Käyttäjä ei ole alkoholin, lääkkeiden tai huumeiden vaikutuksen alainen.
- ▶ Jos jokin on epäselvää: ota yhteyttä STIHLin ammattiliikkeeseen.

## 4.4 Vaatetus ja varusteet

### ▲ VAROITUS

- Työskentelyn aikana esineitä voi sinkoutua ympäriinsä korkealla nopeudella. Käyttäjälle voi aiheutua vammoja.
  - ▶ Käytä kestävästä materiaalista valmistettuja pitkiä housuja.
- Työskentelyn aikana ilmaan voi nousta pölyä. Pölyn hengittäminen voi altistaa terveysriskeille ja aiheuttaa allergisia reaktioita.
  - ▶ Jos ilmaan nousee pölyä, käytä hengitysuojainta.
- Sopimattomat vaatteet saattavat tarttua kiinni puihin, risuihin ja ruohonleikkuriin. Ilman sopivaa vaatetusta käyttäjälle voi aiheutua vakavia vammoja.
  - ▶ Käytä ihonmyötäisiä vaatteita.
  - ▶ Riisu huivit ja korut.
- Puhdistamisen, huollon ja kuljetuksen aikana käyttäjä voi joutua kosketuksen terän kanssa. Käyttäjälle voi aiheutua vammoja.

- ▶ Käytä kestävästä materiaalista valmistettuja työkäsitteitä.
- Jos käyttäjä käyttää sopimattomia jalkineita, hän voi liukastua. Käyttäjälle voi aiheutua vammoja.
  - ▶ Käytä tukevia peittäviä jalkineita, joiden pohjissa on hyvät pito.
- Terien teroittamisen aikana ympäristöön voi sinkoutua materiaalihiukkasia. Käyttäjälle voi aiheutua vammoja.
  - ▶ Käytä tiiviisti istuvia suojalaseja. Sopivat suojalaseit on tarkastettu normin EN 166 tai kansallisten määräysten mukaisesti, ja niitä on kauppoissa saatavana asianmukaisella merkinnällä varustettuina.
  - ▶ Käytä kestävästä materiaalista valmistettuja työkäsitteitä.

## 4.5 Työskentelyalue ja ympäristö

### 4.5.1 Ruohonleikkuri

#### ▲ VAROITUS

- Sivulliset henkilöt, kuten lapset, ja eläimet eivät välttämättä osaa tunnistaa ja arvioida ruohonleikkurin ja sen sinkoamien esineiden aiheuttamia riskejä. Sivullisille henkilöille, kuten lapsille, ja eläimille voi aiheutua vakavia tai hengenvaarallisia vammoja taikka saattaa syntyä esinevahinkoja.



- ▶ Pidä sivulliset henkilöt, kuten lapset, ja eläimet, etäällä työskentelyalueelta.

- ▶ Pysy turvallisella etäisyydellä esineistä.
- ▶ Älä jätä ruohonleikkuria ilman valvontaa.
- ▶ Varmista, etteivät lapset voi leikkiä ruohonleikkurilla.
- Ruohonleikkuri ei ole vesitiivis. Jos sitä käytetään sateessa tai märässä ympäristössä, seurausena saattaa olla sähköisku. Käyttäjä voi vahingoittua ja ruohonleikkuri voi vaurioitua.
  - ▶ Älä työskentele sateella tai märässä ympäristössä.
  - ▶ Älä leikkaa märkää nurmikkoa.
- Ruohonleikkurin sähköosat voivat tuottaa kipinöitä. Kipinät voivat aiheuttaa syttyvässä tai räjähdysalttiissa ympäristössä tulipalon tai räjähdyksen. Silloin voi syntyä vakavia tai hengenvaarallisia vammoja tai esinevahinkoja.
  - ▶ Älä työskentele herkästi syttyvässä tai räjähdysalttiissa ympäristössä.

### 4.5.2 Akku

#### ▲ VAROITUS

- Sivulliset henkilöt, kuten lapset, ja eläimet eivät välttämättä osaa tunnistaa ja arvioida akun aiheuttamia riskejä. Sivullisille henkilöille, kuten lapsille, ja eläimille voi aiheutua vakavia vammoja.
  - ▶ Pidä sivulliset henkilöt, kuten lapset, ja eläimet, etäällä.
  - ▶ Älä jätä akkua ilman valvontaa.
  - ▶ Varmista, etteivät lapset voi leikkiä akulla.
- Akkua ei ole suojattu kaikilta ympäristön vaikutuksilta. Jos akku joutuu allttiiksi tietyille ympäristön vaikutuksille, se saattaa syttyä palaamaan tai räjähtää. Silloin voi syntyä vakavia vammoja tai esinevahinkoja.



- ▶ Suojaa akku kuumuudelta ja tulelta.
- ▶ Älä heitä akkua tuleen.



- ▶ Käytä ja säilytä akkua lämpötila-alueella - 10 ... + 50 °C.



- ▶ Älä upota akkua nesteeseen.

- ▶ Pidä akku etäällä metalliesineistä.
- ▶ Älä altista akkua korkealle paineelle.
- ▶ Älä altista akkua mikroaalloille.
- ▶ Suojaa akku kemikaaleilta ja suoloilta.

## 4.6 Turvallinen toimintakunto

### 4.6.1 Ruohonleikkuri

Ruohonleikkuri on turvallinen, kun seuraavista seikoista on huolehdittu:

- Ruohonleikkuri ei ole vahingoittunut.
- Ruohonleikkuri on puhdas ja kuiva.
- Hallintalaitteet toimivat, eikä niihin ole tehty muutoksia.
- Terä on oikein asennettu.
- Ruohonleikkuriin on asennettu vain alkuperäisiä STIHLin lisävarusteita.
- Lisävaruste on oikein asennettu.



#### ▲ VAROITUS

- Elleivät rakenneosat ole turvallisia, ne eivät ehkä toimi asianmukaisesti eivätkä turvalaitteet ehkä ole käytössä. Henkilöille voi aiheutua vakavia tai hengenvaarallisia vammoja.
  - ▶ Työskentele vain vahingoittumattoman ruohonleikkurin kanssa.
  - ▶ Jos ruohonleikkuri on likainen tai märkä, puhdista se ja anna sen kuivua.

- ▶ Älä tee muutoksia ruohonleikkuriin.
- ▶ Jos hallintalaitteet eivät toimi: älä työskentele ruohonleikkurin kanssa.
- ▶ Asenna ruohonleikkuriin vain alkuperäisiä STIHLin lisävarusteita.
- ▶ Asenna terä tämän käyttöohjeen mukaisesti.
- ▶ Asenna lisävarusteet tämän käyttöohjeen tai lisävarusteen käyttöohjeen mukaisesti.
- ▶ Älä työnnä esineitä ruohonleikkurin aukkoihin.
- ▶ Älä päästä lukkopesän koskettimia kosketuksiin metalliesineiden kanssa, sillä seurauksena voi olla oikosulku.
- ▶ Vaihda kuluneet tai vialliset ohjetarrat.
- ▶ Jos jokin on epäselvää: ota yhteyttä STIHLin ammattiliikkeeseen.

#### 4.6.2 Terä

Terä on turvallinen, kun

- Terä ja lisäosat eivät ole vahingoittuneet.
- Terä ei ole vääntynyt.
- Terä on oikein asennettu.
- Terä on oikein teroitettu.
- Terässä ei ole jäystettä.
- Terä on oikein tasapainotettu.
- Terän vähimmäispaksuus ja -leveys eivät ole alittuneet,  21.2.
- Terän kulma on oikea,  21.2.

### ▲ VAROITUS

- Jos terä ei ole turvallinen, siitä voi irrota osia, jotka voivat sinkoutua ympäristöön. Henkilöille voi aiheutua vakavia vammoja.
  - ▶ Työskentele vain, kun terä ja lisäosat ovat vahingoittumattomat.
  - ▶ Asenna terä oikein.
  - ▶ Teroita terä oikein.
  - ▶ Jos terän vähimmäispaksuus tai -leveys on alittunut, vaihda terä.
  - ▶ Tasapainotuta terä STIHLin ammattiliikkeessä.
  - ▶ Jos jokin on epäselvää: Ota yhteyttä STIHLin ammattiliikkeeseen.

#### 4.6.3 Akku

Akku on käyttökuntoinen, kun seuraavat edellytykset täyttyvät:

- Akku ei ole vahingoittunut
- Akku on puhdas ja kuiva.
- Akku toimii, eikä siihen ole tehty muutoksia.

### ▲ VAROITUS

- Ellei akku ole käyttökuntoinen, se ei ehkä toimi turvallisesti. Henkilöille voi aiheutua vakavia vammoja.

- ▶ Käytä ainoastaan ehjää ja toimivaa akkua.
- ▶ Älä lataa vahingoittunutta tai viallista akkua.
- ▶ Jos akku on likainen tai märkä, puhdista se ja anna sen kuivua
- ▶ Älä tee muutoksia akkuun.
- ▶ Älä työnnä mitään esineitä akun aukkoihin.
- ▶ Älä päästä akun sähköliittimiä kosketuksiin metalliesineiden kanssa, sillä seurauksena voi olla oikosulku.
- ▶ Älä avaa akkua.
- ▶ Kuluneet tai vialliset ohjekilvet on vaihdettava.
- Viallisesta akusta voi vuotaa nestettä. Jos nestettä pääsee iholle tai silmiin, ne voivat ärsyntyä.
  - ▶ Vältä altistumista nesteelle.
  - ▶ Jos iholle on päässyt nestettä, pese altistuneet ihoalueet runsaalla vedellä ja saippualla.
  - ▶ Jos silmiin on päässyt nestettä, huuhtelee silmiä vähintään 15 minuutin ajan runsaalla vedellä ja hakeudu lääkäriin.
- Vahingoittunut tai viallinen akku voi haista epätavalliselta, savuta tai palaa. Henkilöille voi aiheutua vakavia tai hengenvaarallisia vammoja taikka saattaa syntyä esinevahinkoja.
  - ▶ Jos akku haistaa epätavalliselta tai savua: Älä käytä akkua ja pidä se etäällä palavista aineista.
  - ▶ Jos akku palaa: Sammuta akku sammuttimella tai vedellä.

## 4.7 Työskentely

### ▲ VAROITUS

- Tietyissä tilanteissa käyttäjä ei pysty työskentelemään keskittyneesti. Käyttäjä voi kompastua, kaatua tai loukkaantua vakavasti.
  - ▶ Työskentele rauhallisesti.
  - ▶ Jos valoa ei ole riittävästi tai näkyvyys on muuten huono, älä työskentele ruohonleikkurin kanssa.
  - ▶ Käytä ruohonleikkuria yksin.
  - ▶ Varo esteitä.
  - ▶ Älä kallista ruohonleikkuria.
  - ▶ Työskentele maassa seisoen ja tasapainosi säilyttäen.
  - ▶ Jos ilmenee väsymisen merkkejä, on pidettävä tauko.
  - ▶ Jos leikkaat ruohoa rinteessä, leikkaa rinteitä poikittaissuuntaan.
  - ▶ Älä leikkaa ruohoa jyrkissä rinteissä.
- Pyörivä terä voi viiltää käyttäjää. Käyttäjä voi vammautua vakavasti.



- ▶ Älä kosketa pyörivää terää.
- ▶ Jos terä pysähtyy esteeseen, Sammuta ruohonleikkuri, vedä turva-avain irti ja irrota akku. Poista esine vasta tämän jälkeen.
- Jos veto ei ole päällä työskentelyn aikana, se saatetaan kytkeä vahingossa päälle, jolloin ruohonleikkuri lähtee liikkeelle. Silloin voi syntyä vakavia vammoja tai esinevahinkoja.
  - ▶ Käytä vedon kytkentäsankaa vain vedon kytkemiseen päälle.
- Jos ruohonleikkurin käytös muuttuu työskentelyn aikana tai leikkuri toimii epätavallisella tavalla, se ei ehkä ole käyttöturvallinen. Silloin voi syntyä vakavia vammoja tai esinevahinkoja.
  - ▶ Lopeta työskentely, vedä turva-avain irti, irrota akku ja ota yhteyttä STIHLin ammatti-liikkeeseen.
- Työskentelyn aikana ruohonleikkuri voi aiheuttaa tärinää.
  - ▶ Käytä käsineitä.
  - ▶ Pidä taukoja.
  - ▶ Jos huomaat verenkiertohäiriöiden merkkejä, hakeudu lääkäriin.
- Jos terä osuu työskentelyn aikana vierasesineeseen, esine tai sen osia voi sinkoutua ympäriinsä korkealla nopeudella. Silloin saattaa syntyä henkilö- tai esinevahinkoja.
  - ▶ Poista työskentelyalueelta vierasesineet.
- Kun leikkuun kytkentäsanka vapautetaan, terä pyörii vielä vähän aikaa sen jälkeen. Henkilöille voi aiheutua vakavia vammoja.
  - ▶ Odot, kunnes terä pysähtyy.
- Jos pyörivä terä osuu kovaan esineeseen, voi syntyä kipinöitä. Kipinät voivat aiheuttaa syttyvässä ympäristössä tulipalon. Henkilöille voi aiheutua vakavia tai hengenvaarallisia vammoja taikka saattaa syntyä esinevahinkoja.
  - ▶ Älä työskentele herkästi syttyvässä ympäristössä.
- Jos ruohonleikkuri pysäköidään kaltevalle pinnalle, se voi lähteä liikkeelle. Silloin saattaa syntyä henkilö- tai esinevahinkoja.
  - ▶ Päästä ruohonleikkurista irti ainoastaan silloin, kun se seisoo tasaisella alustalla eikä voi lähteä itsestään liikkeelle.
- Työntöaisaan ripustetut esineet voivat aiheuttaa ruohonleikkurin kaatumisen. Silloin saattaa syntyä henkilö- tai esinevahinkoja.
  - ▶ Älä ripusta mitään työntöaisaan.

## ▲ VAARA

- Jos työympäristössä on jännitteisiä johtoja, terä voi osua johtoihin ja vahingoittaa niitä.

Käyttäjälle voi aiheutua vakavia tai hengenvaarallisia vammoja.

- ▶ Älä työskentele ympäristössä, jossa on jännitteisiä johtoja.
- Ukonilmalla työskennellessä käyttäjään voi osua salama. Käyttäjälle voi aiheutua vakavia tai hengenvaarallisia vammoja.
  - ▶ Älä työskentele ukonilmalla.

## 4.8 Kuljettaminen

### 4.8.1 Ruohonleikkuri

## ▲ VAROITUS

- Kuljetuksen aikana ruohonleikkuri voi kaatua tai muuten liikkua paikaltaan. Silloin voi syntyä vakavia vammoja tai esinevahinkoja.



- ▶ Vedä turva-avain irti.



- ▶ Irrota akku.

- ▶ Varmista ruohonleikkuri kiristysvoillä, hihnnoilla tai verkolla siten, ettei se pääse kaatumaan eikä muuten liikkumaan.

- Jos turva-avain ja akku asetetaan paikoilleen, kun ruohonleikkuria kuljetetaan veto pois kytkettynä, veto saatetaan kytkeä vahingossa päälle, jolloin ruohonleikkuri lähtee liikkeelle. Silloin voi syntyä vakavia vammoja tai esinevahinkoja.



- ▶ Vedä turva-avain irti.



- ▶ Irrota akku.

### 4.8.2 Akku

## ▲ VAROITUS

- Akkua ei ole suojattu kaikilta ympäristöteki-joiltä. Eräille ympäristötekijöille altistunut akku saattaa vahingoittua. Tästä voi olla seurauksena esinevahinkoja.
  - ▶ Älä kuljeta vaurioitunutta akkua.
  - ▶ Kuljeta akku pakkauksessa, joka ei johda sähköä.
- Akku voi kaatua tai liikkua paikaltaan kuljetuksen aikana. Tästä voi olla seurauksena loukkaantuminen sekä esinevahinkoja.
  - ▶ Pakkaa akku pakkaukseen siten, että se ei voi liikkua paikaltaan.



- ▶ Kiinnitä pakkaus siten, että se ei voi liikkua paikaltaan.

## 4.9 Säilytys

### 4.9.1 Ruohonleikkuri

#### ▲ VAROITUS

- Lapset eivät osaa tunnistaa eivätkä arvioida ruohonleikkurin turvallisuusriskejä. Lapsille voi aiheutua vakavia vammoja.



- ▶ Vedä turva-avain irti.



- ▶ Irrota akku.

- ▶ Säilytä ruohonleikkuria lasten ulottumattomissa.

- Ruohonleikkurin sähköliittimet ja metalliosat voivat ruostua kosteuden vaikutuksesta. Ruohonleikkuri voi vaurioitua.



- ▶ Vedä turva-avain irti.



- ▶ Irrota akku.

- ▶ Säilytä ruohonleikkuri puhtaana ja kuivana.

- Jos turva-avain ja akku jätetään paikoilleen säilytyksen ajaksi, terä ja veto saatetaan kytkeä vahingossa päälle, jolloin ruohonleikkuri lähtee liikkeelle. Silloin voi syntyä vakavia vammoja tai esinevahinkoja.



- ▶ Vedä turva-avain irti.



- ▶ Irrota akku.

- Jos ruohonleikkuria säilytetään kaltevilla pinnalla, se voi lähteä liikkeelle. Silloin saattaa syntyä henkilö- tai esinevahinkoja.

- ▶ Säilytä ruohonleikkuria tasaisella alustalla.

### 4.9.2 Akku

#### ▲ VAROITUS

- Lapset eivät osaa tunnistaa eivätkä arvioida akun turvallisuusriskejä. Lapsille voi aiheutua vakavia vammoja.

- ▶ Säilytä akkua lasten ulottumattomissa.

- Akkua ei ole suojattu kaikilta ympäristön vaikutuksilta. Jos akku joutuu alttiiksi tietyille ympäristön vaikutuksille, se saattaa vaurioitua.

- ▶ Säilytä akku puhtaana ja kuivana.

- ▶ Säilytä akku suljetussa tilassa.

- ▶ Säilytä akku erillään ruohonleikkurista ja latauslaitteesta.

- ▶ Säilytä akku sähköä johtamattomassa pakkauksessa.

- ▶ Säilytä akkua  $-10...+50$  °C lämpötilassa.

## 4.10 Puhdistus, huolto ja korjaaminen

#### ▲ VAROITUS

- Jos turva-avain ja akku jätetään paikoilleen puhdistuksen, huollon tai korjaamisen ajaksi, ruohonleikkuri saatetaan kytkeä vahingossa päälle. Silloin voi syntyä vakavia vammoja tai esinevahinkoja.



- ▶ Vedä turva-avain irti.



- ▶ Irrota akku.

- Jos turva-avain ja akku jätetään paikoilleen puhdistuksen, huollon tai korjaamisen ajaksi, veto saatetaan kytkeä vahingossa päälle, jolloin ruohonleikkuri lähtee liikkeelle. Silloin voi syntyä vakavia vammoja tai esinevahinkoja.



- ▶ Vedä turva-avain irti.



- ▶ Irrota akku.

- Voimakkaat puhdistusaineet, puhdistaminen vesisuihkulla ja terävät esineet voivat vaurioittaa ruohonleikkuria, terää ja akkua. Ellei ruohonleikkuria, terää ja akkua puhdisteta oikein, rakenneosat eivät ehkä toimi asianmukaisesti eivätkä turvalaitteet ehkä ole käytössä. Käyttäjille voi aiheutua vakavia vammoja.

- ▶ Puhdista ruohonleikkuri, terä ja akku tämän käyttöohjeen mukaisesti.

- Ellei ruohonleikkuria, terää ja akkua huollata tai korjata oikein, rakenneosat eivät ehkä toimi asianmukaisesti eivätkä turvalaitteet ehkä ole käytössä. Henkilöille voi aiheutua vakavia tai hengenvaarallisia vammoja.













- ▶ Älä huolla tai korjaa ruohonleikkuria ja akkua itse.

- ▶ Jos ruohonleikkuri tai akku kaipaa huoltoa tai korjausta, ota yhteyttä STIHLin ammattiliikkeeseen.
- ▶ Huolla terät tämän käyttöohjeen mukaisesti.
- Terien puhdistamisen, huollon ja korjauksen aikana terävät terät voivat aiheuttaa viiltovammoja. Käyttäjälle voi aiheutua vammoja.
  - ▶ Käytä kestävästä materiaalista valmistettuja työkaluseiniä.
- Terä voi kuumentua teroituksen aikana. Käyttäjälle voi aiheutua palovammoja.
  - ▶ Odota, kunnes terä on jäähtynyt.
  - ▶ Käytä kestävästä materiaalista valmistettuja työkaluseiniä.

## 5 Ruohonleikkurin valmistelu käyttöä varten

### 5.1 Ruohonleikkurin valmisteleminen käyttöä varten

Aina ennen töiden aloittamista on suoritettava seuraavat vaiheet:

- ▶ Varmista, että seuraavat rakenneosat ovat turvallisia:
  - ruohonleikkuri,  4.6.1
  - terä,  4.6.2
  - akku,  4.6.3.
- ▶ Tarkasta akku,  12.3.
- ▶ Lataa akku täyteen,  6.1.
- ▶ Puhdista ruohonleikkuri,  17.2.
- ▶ Tarkasta terä,  12.2.
- ▶ Kiinnitä työntöaisa,  7.1
- ▶ Käännä työntöaisa auki ja säädä se,  8.1.
- ▶ Jos laitteella leikataan ruohoa ja leikattu ruoho on tarkoitus kerätä ruohonkeruusäiliöön: kiinnitä ruohonkeruusäiliö,  7.2.2.
- ▶ Jos laitteella leikataan ruohoa ja leikattu ruoho halutaan poistaa takakautta: irrota ruohonkeruusäiliö,  7.2.3.
- ▶ Säädä leikkuukorkeutta,  13.2.
- ▶ Tarkasta hallintalaitteet,  12.1.
  - ▶ Jos 3 LEDiä vilkkuu punaisena hallintalaitteiden tarkastuksen aikana: vedä turva-avain irti, irrota akku ja ota yhteyttä STIHLin ammattiliikkeeseen.
- ▶ Ruohonleikkurissa on häiriö.
- ▶ Jos vaiheita ei voi suorittaa: Älä käytä ruohonleikkuria. Ota yhteyttä STIHLin ammattiliikkeeseen.

## 6 Akun lataaminen ja LED-valot

### 6.1 Akun lataaminen

Latausaikaan vaikuttavat monet eri tekijät, kuten akun lämpötila ja ympäristön lämpötila. Todellinen latausaika saattaa poiketa valmistajan ilmoittamasta latausajasta. Latausaika on ilmoitettu osoitteessa [www.stihl.com/charging-times](http://www.stihl.com/charging-times).

- ▶ Lataa akku siten kuin latareiden STIHL AL 101, 300, 500 käyttöohjeessa on kuvattu.

### 6.2 Varaustilan katsominen

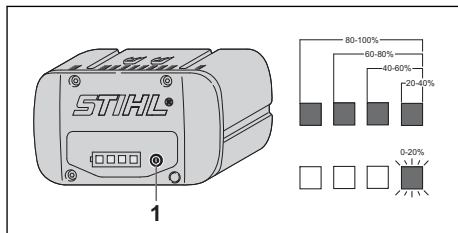

- ▶ Paina painiketta (1). LEDit palavat noin 5 sekunnin ajan vihreinä ja osoittavat varaustilan.
- ▶ Jos oikea LED vilkkuu vihreänä, lataa akku.

### 6.3 Akun LEDit

LEDit ilmaisevat akun varaustilan ja häiriöt. LEDit voivat palaa tai vilkkua vihreänä tai punaisena.

Jos LEDit palavat tai vilkkuvat vihreinä, ne osoittavat varaustilan.

- ▶ Jos LEDit palavat tai vilkkuvat punaisina: Korjaa häiriöt,  20.1. Ruohonleikkurissa tai akussa on häiriö.

## 7 Ruohonleikkurin kokoaminen

### 7.1 Työntöaisan kiinnitys

- ▶ Sammuta ruohonleikkuri, vedä turva-avain irti ja irrota akku.
- ▶ Aseta ruohonleikkuri tasaiselle alustalle.

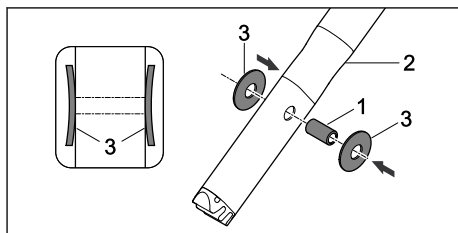

- ▶ Työnnä holkit (1) työntöaisan yläosan (2) reikiin.
- ▶ Aseta lautasjouset (3) kaareva puoli sisään-päin holkin (1) päälle.

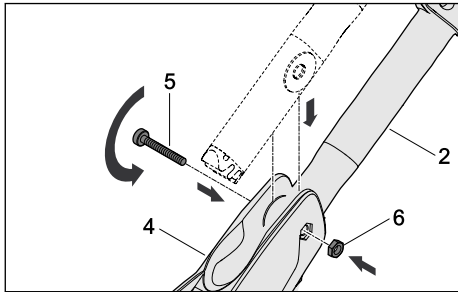

- ▶ Työnnä työntöaisan yläosa (2) työntöaisan konsoliin (4).
- ▶ Työnnä ruuvi (5) työntöaisan konsolin (4) reikiin ja työntöaisan yläosan (2) holkkien läpi.
- ▶ Aseta mutteri (6) työntöaisan konsolin (4) syvennykseen.
- ▶ Kiristä ruuvi (5).

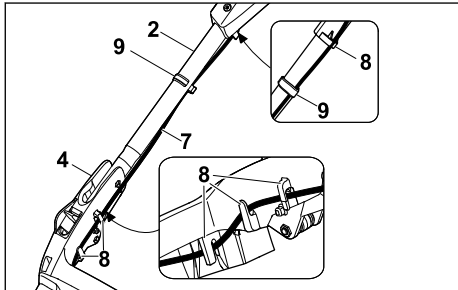

- ▶ Paina kaapeli (7) pitimeen (8).
- ▶ Kiinnitä kaapeli (7) pidikkeellä (9) työntöaisaan.

Työntöaisaa ei saa irrottaa.

## 7.2 Ruohonkeruusäiliön kokoamisen, kiinnittäminen ja irrottaminen

### 7.2.1 Ruohonkeruusäiliön kokoaminen

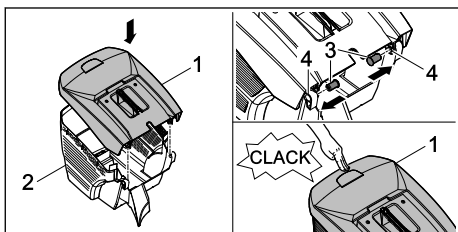

- ▶ Aseta ruohonkeruusäiliön yläosa (1) ruohonkeruusäiliön alaosan (2) päälle.
  - ▶ Paina ruuvit (3) sisäkautta aukkojen (4) läpi.
  - ▶ Paina ruohonkeruusäiliön yläosaa (1) alas-päin.
- Ruohonkeruusäiliön yläosa lukittuu kuuluvasti.

### 7.2.2 Ruohonkeruusäiliön kiinnittäminen

- ▶ Pysäytä ruohonleikkuri.
- ▶ Aseta ruohonleikkuri tasaiselle alustalle.

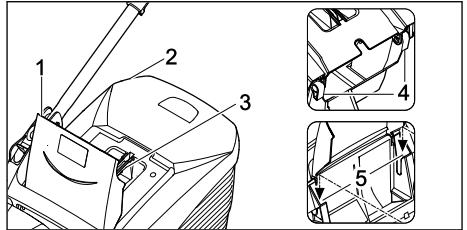

- ▶ Avaa poistoluukku (1) ja pidä sitä auki.
- ▶ Tartu ruohonkeruusäiliön (2) kahvasta (3) ja kiinnitä koukuilla (4) syvennyksiin (5).
- ▶ Aseta poistoluukku (1) ruohonkeruusäiliön (2) päälle.

### 7.2.3 Ruohonkeruusäiliön irrotus

- ▶ Sammuta ruohonleikkuri.
- ▶ Aseta ruohonleikkuri tasaiselle alustalle.
- ▶ Avaa poistoluukku ja pidä sitä auki.
- ▶ Poista ruohonkeruusäiliö yläkautta nostamalla kahvasta.
- ▶ Sulje poistoluukku.

## 8 Ruohonleikkurin säätäminen käyttäjälle

### 8.1 Työntöaisan säätö

- ▶ Sammuta ruohonleikkuri, vedä turva-avain irti ja irrota akku.
- ▶ Aseta ruohonleikkuri tasaiselle alustalle.

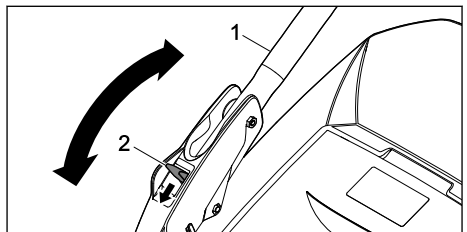

- ▶ Pidä kiinni työntöaisasta (1).
- ▶ Paina vipu (2) alas ja pidä alhaalla.
- ▶ Siirrä työntöaisa (1) haluamaasi asentoon.
- ▶ Päästä vipu (2) vapaaksi ja varmista, että työntöaisa lukittuu kunnolla.

## 8.2 Työntöaisan taittaminen

Työntöaisa voidaan taittaa kasaan tilaa säästävää kuljetusta ja säilytystä varten.

- ▶ Sammuta ruohonleikkuri, vedä turva-avain irti ja irrota akku.
- ▶ Aseta ruohonleikkuri tasaiselle alustalle.
- ▶ Pidä vipua painettuna.
- ▶ Taita työntöaisa eteen.

## 9 Akun asentaminen ja irrottaminen

### 9.1 Akun kiinnittäminen

#### RMA 443 PV ja RMA 448 PV:

Ruohonleikkureita RMA 443 PV ja RMA 448 PV voidaan käyttää kahdella akulla. Kun ensimmäisen akkukanavan (3) akku on tyhjä, laite vaihtaa automaattisesti toisen akkukanavan (4) akkuun. Työskentelyn aikana ensimmäisessä akkukanavassa (3) on aina oltava akku.

#### RMA 443 VC ja RMA 448 VC:

Ruohonleikkurit RMA 443 VC ja RMA 448 VC on varustettu yhdellä akkukanavalla (3) ja kuljetuskanavalla (4). Ruohonleikkuria voidaan käyttää vain akkukanavassa (3) olevalla akulla. Vara-akku voidaan kuljettaa mukana kuljetuskanavassa (4).

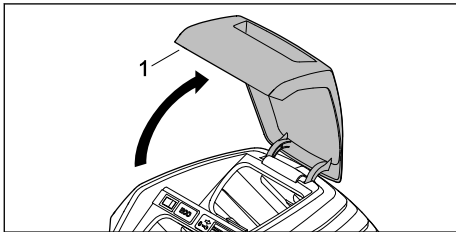

- ▶ Avaa luukku (1) vasteeseen asti ja pidä siinä.

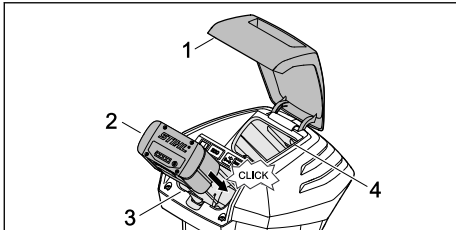

- ▶ Paina akku (2) vasteeseen asti akkukanavaan (3). Akku (2) lukittuu naksauttaen paikalleen.
- ▶ Jos kuljetat mukana toista akku: aseta akku akkukanavaan (3) tai kuljetuskanavaan (4).

Akku lukittuu naksauttaen paikalleen.

- ▶ Sulje luukku (1).

### 9.2 Akun irrottaminen

- ▶ Aseta ruohonleikkuri tasaiselle alustalle.
- ▶ Avaa luukku (1) vasteeseen asti ja pidä siinä.

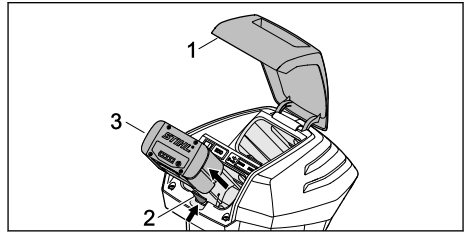

- ▶ Paina lukkuvipua (2).
- ▶ Akku (3) on vapautettu.
- ▶ Irrota akku (3).
- ▶ Sulje luukku (1).

## 10 Turva-avaimen asettamisen paikalleen ja irrottaminen

### 10.1 Turva-avaimen asettaminen paikalleen

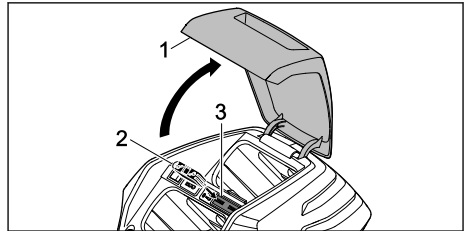

- ▶ Avaa luukku (1) vasteeseen asti ja pidä siinä.
- ▶ Aseta turva-avain (2) lukkopesään (3).
- ▶ Sulje luukku (1).

### 10.2 Turva-avaimen irrottaminen

- ▶ Avaa luukku vasteeseen asti ja pidä siinä.
- ▶ Vedä turva-avain irti.
- ▶ Sulje luukku.
- ▶ Säilytä turva-avainta lasten ulottumattomissa.

## 11 Ruohonleikkurin kytkeminen päälle ja pois

### 11.1 Terän kytkeminen päälle ja pois

#### 11.1.1 Terän kytkeminen päälle

- ▶ Aseta ruohonleikkuri tasaiselle alustalle.

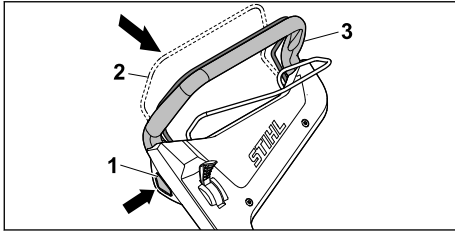

- ▶ Paina salpanuppi (1) oikealla kädellä alas ja pidä siinä.
- ▶ Vedä leikkuun kytkentäsanka (2) vasemmalla kädellä kokonaan työntöaisan (3) suuntaan ja pidä kiinni siten, että peukalo ympäröi työntöaisan (3).  
Terä pyörii.
- ▶ Vapauta salpanuppi (1).
- ▶ Pidä kiinni työntöaisasta (3) ja leikkuun kytkentäsangasta (2) oikealla kädellä siten, että peukalo ympäröi työntöaisan (3).

### 11.1.2 Terän kytkeminen pois päältä

- ▶ Päästä leikkuun kytkentäsanka vapaaksi.
- ▶ Odota, kunnes terä pysähtyy.
- ▶ Jos terä pyörii edelleen, vedä turva-avain irti, irrota akku ja ota yhteyttä STIHLin ammattiliikkeeseen.  
Ruohonleikkuri on viallinen.

## 11.2 Vedon kytkeminen päälle ja pois

### 11.2.1 Vedon kytkeminen päälle

Maksiminopeus voidaan säätää vivulla viidelle tasolle. Vivun työntäminen suuntaan ➔ suurentaa nopeutta, työntäminen suuntaan ⇐ pienentää nopeutta. Asennossa ▣ veto ei ole päällä.

Vedon kytkentäsangalla voi säätää nopeutta portaattomasti 2,0 km/h:sta maksiminopeusasetukseen asti. Mitä lähemmäs työntöaisaa vedon kytkentäsanka vedetään, sitä korkeampi on nopeus, **21.1.**

Nopeusasetus vaikuttaa akun käyttöaikaan. Mitä matalampi nopeus, sitä pidempi akun käyttöaika.

- ▶ Aseta ruohonleikkuri tasaiselle alustalle.
- ▶ Terän kytkeminen päälle

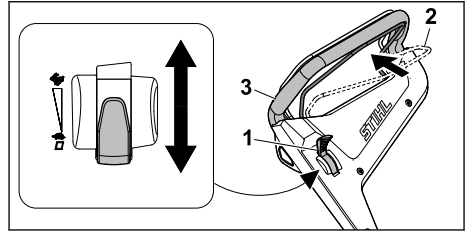

- ▶ Siirrä vipu (1) haluamaasi asentoon.
- ▶ Vedä vedon kytkentäsanka (2) kokonaan työntöaisan (3) suuntaan ja pidä kiinni siten, että peukalo ympäröi työntöaisan (2).  
Ruohonleikkuri lähtee liikkeelle.

### 11.2.2 Vedon kytkeminen pois päältä

- ▶ Päästä vedon kytkentäsanka vapaaksi.
- ▶ Odota, kunnes ruohonleikkuri pysähtyy.
- ▶ Jos ruohonleikkuri ajaa edelleen, vedä turva-avain irti, irrota akku ja ota yhteyttä STIHLin ammattiliikkeeseen.  
Ruohonleikkuri on viallinen.

## 12 Ruohonleikkurin ja akun tarkastaminen

### 12.1 Hallintalaitteiden tarkastaminen

#### Vapauta salpanuppi ja leikkuun kytkentäsanka

- ▶ Vedä turva-avain irti.
- ▶ Irrota akku.
- ▶ Paina salpanuppia ja vapauta se.
- ▶ Vedä leikkuun kytkentäsanka kokonaan työntöaisan suuntaan ja vapauta.
- ▶ Jos salpanuppi tai leikkuun kytkentäsanka on jäykkä tai se ei palaa lähtöasentoon, Älä käytä ruohonleikkuria. Ota yhteyttä STIHLin ammattiliikkeeseen.  
Salpanuppi tai leikkuun kytkentäsanka on viallinen.

#### Vedon kytkentäsanka

- ▶ Vedä turva-avain irti.
- ▶ Irrota akku.
- ▶ Vedä vedon kytkentäsanka kokonaan työntöaisan suuntaan ja vapauta.
- ▶ Jos vedon kytkentäsanka on jäykkä tai se ei palaa lähtöasentoon, Älä käytä ruohonleikkuria. Ota yhteyttä STIHLin ammattiliikkeeseen.  
Vedon kytkentäsanka on viallinen.

#### Vipu

- ▶ Vedä turva-avain irti.
- ▶ Irrota akku.
- ▶ Siirrä vipu asentoon ➔ ja ⇐.

- ▶ Jos vipu toimii erittäin herkästi: Älä käytä ruohonleikkuria. Ota yhteyttä STIHLin ammattiliikkeeseen.  
Vipu on viallinen.

### Ruohonleikkurin käynnistys

- ▶ Työnnä turva-avain paikalleen.
- ▶ Asenna akku.
- ▶ Paina salpanuppi oikealla kädellä alas ja pidä siinä.
- ▶ Vedä leikkuun kytkentäsanka vasemmalla kädellä kokonaan työntöaisan suuntaan ja pidä kiinni siten, että peukalo ympäröi työntöaisan.  
Terä pyörii.
- ▶ Jos 3 punaista LEDiä vilkkuu: vedä turva-avain irti, irrota akku ja ota yhteyttä STIHLin ammattiliikkeeseen.  
Ruohonleikkurissa on häiriö.
- ▶ Vapauta salpanuppi ja leikkuun kytkentäsanka.  
Terä pysähtyy pian.
- ▶ Jos terä jatkaa pyörimistä, vedä turva-avain irti, irrota akku ja ota yhteyttä STIHLin ammattiliikkeeseen.  
Ruohonleikkuri on viallinen.



### Vedon kytkeminen päälle

- ▶ Työnnä turva-avain paikalleen.
- ▶ Asenna akku.
- ▶ Vedä vedon kytkentäsanka kokonaan työntöaisan suuntaan ja pidä kiinni siten, että peukalo ympäröi työntöaisan.  
Ruohonleikkuri lähtee liikkeelle.
- ▶ Päästä vedon kytkentäsanka vapaaksi.  
Ruohonleikkuri pysähtyy.
- ▶ Jos ruohonleikkuri lähtee liikkeelle, irrota akku ja ota yhteyttä STIHLin ammattiliikkeeseen.  
Ruohonleikkuri on viallinen.

### 12.2 Terän tarkastus

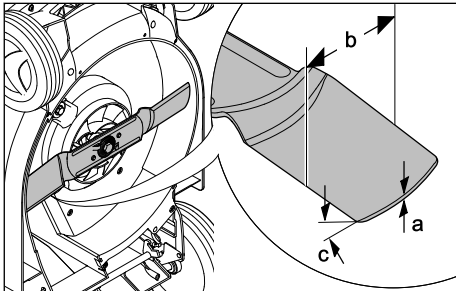
- ▶ Sammuta ruohonleikkuri, vedä turva-avain irti ja irrota akku.
- ▶ Nosta ruohonleikkuri pystyyn,  17.1.



- ▶ Tarkasta seuraavat:
  - Paksuus a
  - Leveys b
  - Teroituskulma c
- ▶ Jos terän vähimmäispaksuus tai -leveys on allittunut, vaihda terä,  21.2.
- ▶ Jos terän kulma ei ole oikea, teroita terä,  21.2.
- ▶ Jos jokin on epäselvää: Ota yhteyttä STIHLin ammattiliikkeeseen.

### 12.3 Akun tarkastus

- ▶ Paina akussa olevaa painiketta.  
LED-valot palavat tai vilkkuvat.
- ▶ Jos LED-valot eivät pala tai vilku: Älä käytä akkua ja ota yhteyttä STIHL:in jälleenmyyjään.  
Akussa on häiriö.

## 13 Ruohonleikkurilla työskenteleminen

### 13.1 Ruohonleikkurista kiinni pitäminen ja sen ohjaaminen

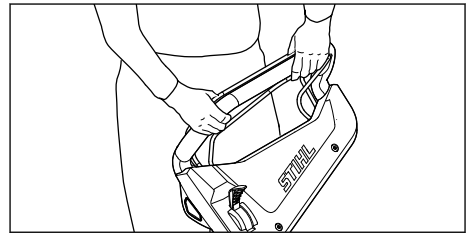

- ▶ Pidä työntöaisasta kiinni molemmiin käsiin siten, että peukalat ympäröivät työntöaisan.

### 13.2 Leikkuukorkeuden säätäminen

Säädettävissä on 6 eri leikkuukorkeutta:

- 25 mm = asento 1
- 30 mm = asento 2
- 40 mm = asento 3
- 50 mm = asento 4
- 60 mm = asento 5
- 75 mm = asento 6

Asennot on merkitty ruohonleikkuriin.

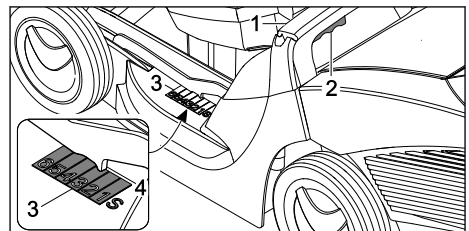

- ▶ Pidä kiinni ruohonleikkurin kahvasta (1).
- ▶ Paina vipua (2) ja pidä se painettuna.
- ▶ Säädä leikkuukorkeus ruohonleikkuria nostamalla ja laskemalla.  
Käytössä olevan leikkuukorkeuden voi tarkistaa leikkuukorkeuden osoittimesta (3) merkin (4) avulla.
- ▶ Vapauta vipu (2).  
Leikkuukorkeus lukittuu.

### 13.3 ECO-moodin kytkeminen päälle

Kun ECO-moodi on päällä, ruohonleikkuri tunnistaa työolosuhteet ja säätää terän kierrosluvun automaattisesti.

Tämä saattaa pidentää akun käyttöaika.

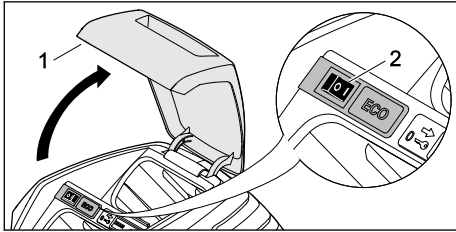

- ▶ Avaa luukku (1) vasteeseen asti ja pidä siinä.
- ▶ Aseta ECO-kytkin (2) asentoon I.
- ▶ Sulje luukku (1).

### 13.4 Leikkuu



- ▶ Jos työskentelet veto kytkettynä: Aja ruohonleikkuria hallitusti eteenpäin.
- ▶ Jos työskentelet veto poiskytkettynä: Työnnä ruohonleikkuria hitaasti ja hallitusti eteenpäin.

### 13.5 Ruohonkeruusäiliön tyhjennys

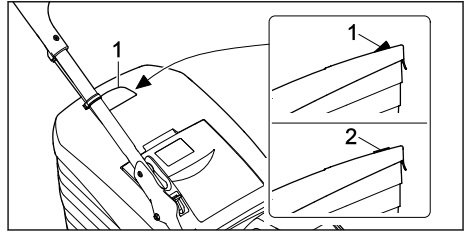

Terän aiheuttama ilmavirta nostaa täyttömäärän osoitinta (1). Kun ruohonkeruusäiliö on täynnä, ilmavirta pysähtyy. Kun ilmavirta on liian pieni, täyttömäärän osoitin (2) laskeutuu alas lepolaentoon. Tämä osoittaa, että ruohonkeruusäiliö on tyhjennettävä.

Täyttömäärän osoitin toimii rajoittamattomasti ainoastaan silloin, kun ilmavirta on optimaalinen. Ulkoiset tekijät, kuten märkä, tiheä tai korkea ruoho, matala leikkuukorkeus tai likaantuminen, voivat rajoittaa ilmavirtaa ja täyttömäärän osoittimen toimintaa.

- ▶ Jos täyttömäärän osoitin laskeutuu alas lepolaentoon: Tyhjennä ruohonkeruusäiliö.
- ▶ Sammuta ruohonleikkuri.

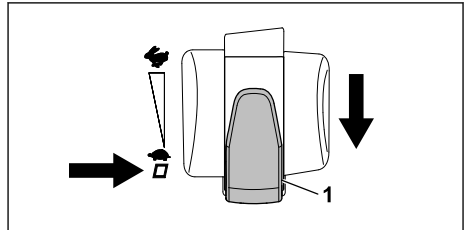

- ▶ Siirrä nopeudensäätövipu (1) asentoon □.
- ▶ Irrota ruohonkeruusäiliö.

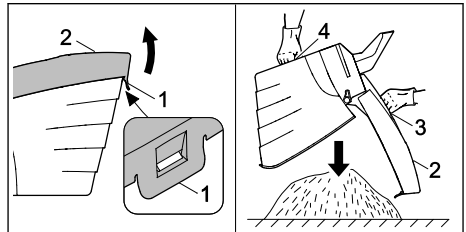

- ▶ Avaa lukituskorvake (1).
- ▶ Avaa ruohonkeruusäiliön yläosa (2) kahvasta (3) ja pidä sitä paikallaan.
- ▶ Pidä toisella kädellä kiinni alakahvasta (4).
- ▶ Tyhjennä ruohonkeruusäiliö.
- ▶ Sulje ruohonkeruusäiliö.
- ▶ Kiinnitä ruohonkeruusäiliö.



## 14 Työskentelyn jälkeen

### 14.1 Työskentelyn jälkeen

- ▶ Sammuta ruohonleikkuri, vedä turva-avain irti ja irrota akku.
- ▶ Jos ruohonleikkuri on märkä: Anna ruohonleikkurin kuivua.
- ▶ Jos akku on märkä: Anna akun kuivua.
- ▶ Puhdista ruohonleikkuri.
- ▶ Puhdista akku.

## 15 Kuljettaminen

### 15.1 Ruohonleikkurin kuljettaminen

- ▶ Sammuta ruohonleikkuri.  
Terä ei saa pyöriä.
- ▶ Vedä turva-avain irti ja irrota akku.

#### Ruohonleikkurin työntäminen

- ▶ Työnnä ruohonleikkuria hitaasti ja hallitusti eteenpäin.

#### Ruohonleikkurin kantaminen

- ▶ Käytä kestävästä materiaalista valmistettuja työkäsiineitä.

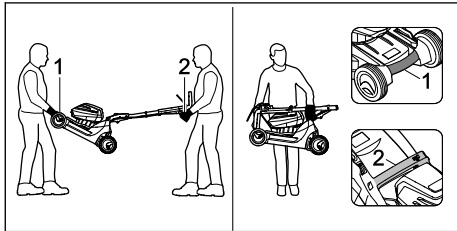

- ▶ Jos aiot kantaa ruohonleikkuria avustajan kanssa:
  - ▶ Yhden henkilön on pidettävä molemmin käsin kiinni kuljetuskahvasta (1), ja toisen henkilön on pidettävä molemmin käsin kiinni työntöaisasta (2).
  - ▶ Nosta ja kanna ruohonleikkuria toisen henkilön kanssa.
- ▶ Jos aiot kantaa ruohonleikkuria yksin:
  - ▶ Taita työntöaisa kokoon.
  - ▶ Kanna ruohonleikkuria pitäen yhdellä kädellä kiinni kuljetuskahvasta (1) ja toisella kädellä kahvasta (2).
  - ▶ Nosta ja kanna ruohonleikkuri.

#### Ruohonleikkurin kuljettaminen ajoneuvossa

- ▶ Varmista ruohonleikkuri siten, ettei se pääse kaatumaan eikä muuten liikkumaan.

### 15.2 Akun kuljettaminen

- ▶ Sammuta ruohonleikkuri ja irrota akku.
- ▶ Varmista, että akku on turvallisessa kunnossa.

- ▶ Pakkaa akku niin, että seuraavat vaatimukset täyttyvät:
  - Pakkaus ei johda sähköä.
  - Akku ei voi liikkua pakkauksessa.
- ▶ Varmista pakkaus niin, että se ei voi liikkua.

Akkua koskevat vaarallisten aineiden kuljetukselle asetetut vaatimukset. Akku on luokiteltu YK3480:n (litium-ioniakku) mukaisesti ja tarkastettu YK:n käsikirjan Kokeet ja kriteerit osan III kappaleen 38.3 mukaisesti.

Kuljetusmääräykset löytyvät osoitteesta [www.stihl.com/safety-data-sheets](http://www.stihl.com/safety-data-sheets).

## 16 Säilytys

### 16.1 Ruohonleikkurin säilyttäminen

- ▶ Sammuta ruohonleikkuri, vedä turva-avain irti ja irrota akku.
- ▶ Noudata ruohonleikkurin säilyttämisessä seuraavia ohjeita:
  - Ruohonleikkurin on oltava lasten ulottumattomissa.
  - Ruohonleikkuri on puhdas ja kuiva.
  - Ruohonleikkuri ei voi kaatua.
  - Ruohonleikkuri ei voi lähteä liikkeelle.

### 16.2 Akun säilyttäminen

STIHL suosittelee akun säilyttämistä 40–60 % varaustilassa (2 vihreää LEDiä).

- ▶ Säilytä akku niin, että seuraavat ehdot täyttyvät:
  - Akku on lasten ulottumattomissa.
  - Akku on puhdas ja kuiva.
  - Akku on suljetussa tilassa.
  - Akku on erillään ruohonleikkurista ja latauslaitteesta.
  - Akku on sähköä johtamattomassa pakkauksessa.
  - Akun lämpötila on –10...+50 °C.

## 17 Puhdistaminen

### 17.1 Ruohonleikkurin nostaminen pystyyn

- ▶ Sammuta ruohonleikkuri, vedä turva-avain irti ja irrota akku.
- ▶ Aseta ruohonleikkuri tasaiselle alustalle.
- ▶ Irrota ruohonkeruusäiliö.
- ▶ Säädä leikkuukorkeus korkeimpaan asentoon. 13.2
- ▶ Säädä työntöaisan yläosa matalimpaan asentoon, 8.1.

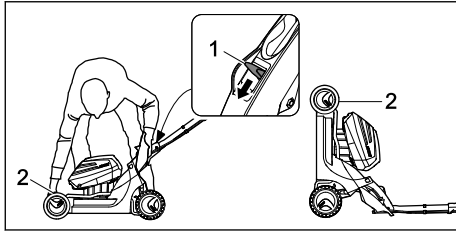

- Paina vipua (1) vasemmalla kädellä alas ja pidä siinä.
- Pidä oikealla kädellä kiinni ruohonleikkurin kuljetuskahvasta (2) ja nosta ruohonleikkuri taakse pystyyn.

## 17.2 Ruohonleikkurin puhdistaminen

- Sammuta ruohonleikkuri, vedä turva-avain irti ja irrota akku.
- Puhdista ruohonleikkuri kostealla liinalla.
- Puhdista poistokanava pehmeällä harjalla tai kostealla liinalla.
- Poista vieraat esineet akkukanavasta ja puhdista se kostealla liinalla.
- Puhdista akkukanavan sähköliittimet sudilla tai pehmeällä harjalla.
- Puhdista ilmaraat sudilla.
- Nosta ruohonleikkuri pystyyn.
- Puhdista terät ja niiden ympäristö puutikulla, pehmeällä harjalla tai kostealla liinalla.

## 17.3 Akun puhdistus

- Puhdista akku kostealla liinalla.

# 18 Huoltaminen

## 18.1 Terän irrottaminen ja kiinnittäminen

### 18.1.1 Terän irrottaminen

- Sammuta ruohonleikkuri, vedä turva-avain irti ja irrota akku.
- Nosta ruohonleikkuri pystyyn.

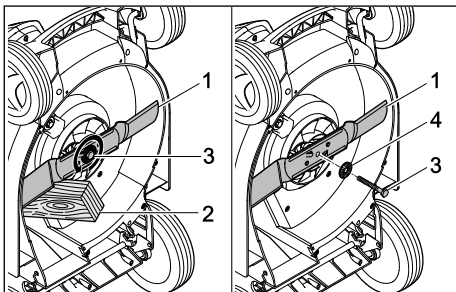

- Kiilaa terä (1) puupalikalla (2) paikoilleen.

- Kierrä ruuvi (3) nuolen suuntaan auki ja poista se aluslevyn (4) kanssa.
- Poista terä (1).
- Hävitä ruuvi (3) ja aluslevy (4).  
Kiinnitä terä (1) uudella ruuvilla ja aluslevyllä.

### 18.1.2 Terän kiinnittäminen

- Sammuta ruohonleikkuri, vedä turva-avain irti ja irrota akku.
- Nosta ruohonleikkuri pystyyn.

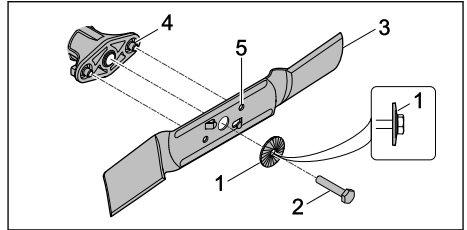

- Aseta uusi levy (1) kupera puoli ulospäin uudelle ruuville (2).
- Levitä Loctite 243 -ruuvilukitetta ruuvien (2) kierteeseen.
- Aseta terä (3) siten, että vastinpinnan (4) kohoumat osuvat terän syvennyksiin (5).
- Kiinnitä ruuvi (2) yhdessä aluslevyn (1) kanssa.

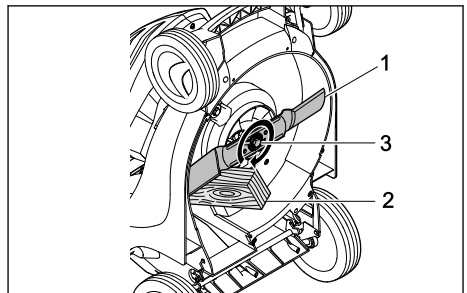

- Kiilaa terä (1) puupalikalla (2) paikoilleen.
- Kiristä ruuvi (3) 65 Nm:n tiukkuuteen.

## 18.2 Terän teroittaminen ja tasapainottaminen

Terän oikeanlainen teroittaminen ja tasapainottaminen vaatii harjaantumista.

STIHL suosittelee teroituttamaan ja tasapainottamaan terän STIHLin ammattiliikkeessä.

**VAROITUS**

- Terän leikkusärmät ovat terävät. Käyttäjälle voi aiheutua leikkuuvammoja.
    - ▶ Käytä kestävästä materiaalista valmistettuja työkalusineitä.
- 
- ▶ Sammuta ruohonleikkuri, vedä turva-avain irti ja irrota akku.
  - ▶ Nosta ruohonleikkuri pystyyn.
  - ▶ Irrota terä.
  - ▶ Teroita terä. Kiinnitä huomiota teroituskulmaan ja jäähdytä terää, 21.2.
  - Terä ei saa teroituksen aikana sinistyä.
  - ▶ Kiinnitä terä.
  - ▶ Jos jokin on epäselvää, ota yhteyttä ammattiliikkeeseen.

**20 Häiriöiden poistaminen****20.1 Ruohonleikkurin ja akun toimintahäiriöiden poistaminen**

Häiriö	Akun LEDit	Syy	Korjaus
Ruohonleikkuri ei käynnisty.	Yksi LED vilkkuu vihreänä.	Akun varaustila on liian matala.	▶ Lataa akku.
	Yksi LED palaa punaisena.	Akku on liian lämmin tai kylmä.	▶ Vedä turva-avain irti. ▶ Irrota akku. ▶ Anna akun jäähtyä tai lämmitä.
	Kolme LEDiä vilkkuu punaisina.	Ruohonleikkurissa on häiriö.	▶ Vedä turva-avain irti. ▶ Irrota akku. ▶ Puhdista akkukanavan sähköliittimet. ▶ Asenna akku. ▶ Käynnistä ruohonleikkuri. ▶ Jos 3 punaista LEDiä vilkkuu edelleen: Älä käytä ruohonleikkuria. Ota yhteyttä STIHLin ammattiliikkeeseen.
	Kolme LEDiä palaa punaisina.	Ruohonleikkuri on liian lämmin.	▶ Vedä turva-avain irti. ▶ Irrota akku. ▶ Anna ruohonleikkurin jäähtyä.
	Neljä LEDiä vilkkuu punaisina.	Akussa on häiriö.	▶ Irrota ja kiinnitä akku. ▶ Käynnistä ruohonleikkuri. ▶ Jos 4 punaista LEDiä vilkkuu edelleen: Älä käytä akkua. Ota yhteyttä STIHLin ammattiliikkeeseen.
		Ruohonleikkurin ja akun välinen sähköliittäntä on poikki.	▶ Vedä turva-avain irti. ▶ Irrota akku. ▶ Puhdista akkukanavan sähköliittimet. ▶ Työnnä turva-avain paikalleen. ▶ Asenna akku.
		Ruohonleikkuri tai akku on märkä.	▶ Vedä turva-avain irti. ▶ Irrota akku. ▶ Puhdista ruohonleikkuri. ▶ Anna ruohonleikkurin tai akun kuivua.
		Teriin kohdistuva vastus on liian suuri.	▶ Säädä leikkuukorkeus korkeammaksi. ▶ Käynnistä ruohonleikkuri matalammassa ruohikossa.
		Terän ympäristö on tukkeentunut.	▶ Puhdista ruohonleikkuri.

**19 Korjaaminen****19.1 Ruohonleikkurin ja akun korjaaminen**

Käyttäjä ei voi korjata ruohonleikkuria, terää tai akkua itse.

- ▶ Jos ruohonleikkuri tai terä on vahingoittunut: Älä käytä ruohonleikkuria tai terää ja ota yhteyttä STIHLin ammattiliikkeeseen.
- ▶ Jos akku on viallinen tai vahingoittunut: Vaihda akku.
- ▶ Jos ohjekilvet ovat lukukelvottomat tai vahingoittuneet: Vaihdata ohjekilvet STIHLin ammattiliikkeessä.

Häiriö	Akun LEDit	Syy	Korjaus
Veto ei toimi.		Vedossa on häiriö.	<ul style="list-style-type: none"> <li>▶ Ota yhteyttä STIHLin ammattiliikkeen.</li> </ul>
Ruohonleikkuri pysähtyy käytön aikana.	Kolme LEDiä palaa punaisina.	Ruohonleikkuri on liian lämmin.	<ul style="list-style-type: none"> <li>▶ Vedä turva-avain irti.</li> <li>▶ Irrota akku.</li> <li>▶ Anna ruohonleikkurin jäähtyä.</li> <li>▶ Puhdista ruohonleikkuri.</li> <li>▶ Älä käynnistä ruohonleikkuria liian usein lyhyen ajan sisällä.</li> <li>▶ Jos työskentelet veto kytkettynä: kytke veto pois.</li> <li>▶ Jos työskentelet veto poiskytkettynä: liiku hitaammin eteenpäin.</li> <li>▶ Säädä leikkuukorkeus korkeammaksi.</li> <li>▶ Leikkaa lyhyempää ruohoa.</li> </ul>
		Terä on jumiutunut.	<ul style="list-style-type: none"> <li>▶ Vedä turva-avain irti.</li> <li>▶ Irrota akku.</li> <li>▶ Puhdista ruohonleikkuri.</li> </ul>
		Laitteessa on sähköhäiriö.	<ul style="list-style-type: none"> <li>▶ Irrota ja kiinnitä akku.</li> <li>▶ Käynnistä ruohonleikkuri.</li> </ul>
Ruohonleikkuri tärisee voimakkaasti käytön aikana.		Terän ruuvi on löystynyt.	<ul style="list-style-type: none"> <li>▶ Kiristä ruuvi.</li> </ul>
		Terä ei ole tasapainossa.	<ul style="list-style-type: none"> <li>▶ Teroita ja tasapainota terä.</li> </ul>
Ruohonleikkurin toiminta-aika on liian lyhyt.		Akku ei ole latautunut täyteen.	<ul style="list-style-type: none"> <li>▶ Lataa akku täyteen.</li> </ul>
		Akku on loppuun käytetty.	<ul style="list-style-type: none"> <li>▶ Vaihda akku.</li> </ul>
		Terän ympäristö on tukkeentunut.	<ul style="list-style-type: none"> <li>▶ Puhdista ruohonleikkuri.</li> </ul>
		Terä on tylsä tai kulunut.	<ul style="list-style-type: none"> <li>▶ Teroita ja tasapainota terä.</li> </ul>
		Teriin kohdistuva vastus on liian suuri.	<ul style="list-style-type: none"> <li>▶ Jos työskentelet veto kytkettynä: kytke veto pois.</li> <li>▶ Jos työskentelet veto poiskytkettynä: liiku hitaammin eteenpäin.</li> <li>▶ Säädä leikkuukorkeus korkeammaksi.</li> <li>▶ Leikkaa lyhyempää ruohoa.</li> </ul>
Akku juuttuu asennettaessa akkukanavaan.		Akkukanavan ohjaimet tai sähköliittimet ovat likaiset.	<ul style="list-style-type: none"> <li>▶ Puhdista ruohonleikkuri.</li> </ul>
Akku ei ala latautua, kun se asetetaan latauslaitteeseen.	Yksi LED palaa punaisena.	Akku on liian lämmin tai kylmä.	<ul style="list-style-type: none"> <li>▶ Anna akun olla liitettynä latauslaitteeseen.</li> <li>▶ Lataaminen alkaa automaattisesti, kun lämpötila on sallitulla alueella.</li> </ul>
Leikkuujälki on huono tai nurmikko kellertää.		Terä on tylsä tai kulunut.	<ul style="list-style-type: none"> <li>▶ Teroita ja tasapainota terä.</li> </ul>
		Teriin kohdistuva vastus on liian suuri.	<ul style="list-style-type: none"> <li>▶ Jos työskentelet veto kytkettynä: kytke veto pois.</li> <li>▶ Jos työskentelet veto poiskytkettynä: liiku hitaammin eteenpäin.</li> <li>▶ Säädä leikkuukorkeus korkeammaksi.</li> <li>▶ Leikkaa lyhyempää ruohoa.</li> </ul>

## 21 Tekniset tiedot

### 21.1 Ruohonleikkurit STIHL RMA 443.2 VC, RMA 443.2 PV, RMA 448.2 VC, RMA 448.2 PV

- Sallittu akku: STIHL AP
- Paino ilman akkua:
  - RMA 443.2 VC: 23,4 kg
  - RMA 443.2 PV: 23,6 kg
  - RMA 448.2 VC: 24,4 kg
  - RMA 448.2 PV: 24,6 kg
- Ruohonkeruusäiliön enimmäistilavuus: 55 l
- Leikkuuleveys:
  - RMA 443.2 VC, RMA 443.2 PV: 41 cm
  - RMA 448.2 VC, RMA 448.2 PV: 46 cm
- Kierroslukku: 3 150 min<sup>-1</sup>
- Kierroslukku ECO-moodissa: 2800 min<sup>-1</sup>
- miniminopeus 2,0 km/h
- maksiminopeus (riippuen akusta):
  - AP 100: 3,0 km/h
  - AP 200: 3,7 km/h
  - AP 300: 4,5 km/h

Käyntiaika on ilmoitettu osoitteessa  
[www.stihl.com/battery-life](http://www.stihl.com/battery-life).

### 21.2 Terä

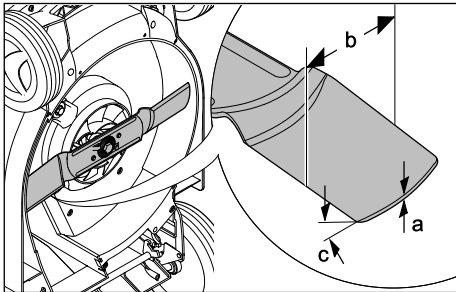

- Vähimmäispaksuus a: 2 mm
- Vähimmäisleveys b: 55 mm
- Teroituskulma C: 30°

### 21.3 Akku STIHL AP

- Akkutekniikka: litium-ioni
- Jännite: 36 V
- Kapasiteetti (Ah): ks. arvokilpi
- Energiasäilytys (Wh): ks. arvokilpi
- Paino (kg): ks. arvokilpi
- Sallittu lämpötila-alue käytön ja säilytyksen aikana: - 10 °C ... + 50 °C

## 21.4 Melu- ja värinäarvot

### RMA 443.2 VC, RMA 443.2 PV

Äänenpainetasen K-arvo on 2 dB(A). Äänentehotason K-arvo on 1,2 dB(A). Värinäarvojen K-arvo on 1,10 m/s<sup>2</sup>.

- Äänenpainetaso L<sub>pA</sub> mitattu EN 60335-2-77:n mukaan: 77 dB(A)
- Äänentehotaso L<sub>wA</sub> mitattu 2000/14/EC:n mukaan: 90,2 dB(A)
- Värinäarvo a<sub>hV</sub> mitattu EN 60335-2-77:n mukaan, työntöaisa: 2,20 m/s<sup>2</sup>

### RMA 448.2 VC, RMA 448.2 PV

Äänenpainetasen K-arvo on 2 dB(A). Äänentehotason K-arvo on 1,2 dB(A). Värinäarvojen K-arvo on 0,9 m/s<sup>2</sup>.

- Äänenpainetaso L<sub>pA</sub> mitattu EN 60335-2-77:n mukaan: 82 dB(A)
- Äänentehotaso L<sub>wA</sub> mitattu 2000/14/EC:n mukaan: 94,2 dB(A)
- Värinäarvo a<sub>hV</sub> mitattu EN 60335-2-77:n mukaan, työntöaisa: 1,8 m/s<sup>2</sup>

Ilmoitetut värinäarvot on mitattu standardoidulla testimenettelyllä, ja niitä voidaan käyttää sähkölaitteiden vertailuun. Todelliset värinäarvot voivat käyttötarkoituksen mukaan poiketa ilmoitetuista arvoista. Ilmoitettuja värinäarvoja voidaan käyttää värinärasituksen alustavaan arviointiin. Todellinen värinärasitus on selvitettävä arvioimalla. Lisäksi siinä voidaan huomioida ajat, jolloin sähkölaite on sammutettuna, sekä ajat, jolloin se on päälle kytkettynä mutta käy ilman kuormitusta.

Tietoja värinää koskevan työnantajadirektiivin 2002/44/EC vaatimusten täyttämisestä on osoitteessa [www.stihl.com/vib](http://www.stihl.com/vib).

## 21.5 REACH-asetus

REACH-asetuksella tarkoitetaan EY:n kemikaalien rekisteröintiä, arviointia ja lupamenettelyä koskevaa asetusta.

Lisätietoja REACH-asetuksen vaatimusten täyttämisestä on saatavissa osoitteesta [www.stihl.com/reach](http://www.stihl.com/reach).

## 22 Varaosat ja varusteet

### 22.1 Varaosat ja varusteet

**STIHL** Alkuperäiset STIHL-varaosat ja alkupe-  
**STIHL** räiset STIHL-varusteet tunnistaa näistä  
merkeistä.

STIHL suosittelee käyttämään ainoastaan alkuperäisiä STIHL-varaosia ja alkuperäisiä STIHL-varusteita.

STIHL ei voi arvioida muiden valmistajien varaosia ja lisävarusteita luotettavuuden, turvallisuuden ja sopivuuden suhteen jatkuvasta markkinoiden tarkkailusta huolimatta, eikä STIHL ei voi taata niiden käyttöä.

Alkuperäisiä STIHL-varaosia ja alkuperäisiä STIHL-varusteita on saatavissa STIHL-erikoisliikkeestä.

## 22.2 Tärkeitä varaosia

- Terä RMA 443.2 VC, RMA 443.2 PV: 6338 702 0130
- Terä RMA 448.2 VC, RMA 448.2 PV: 6358 702 0115
- Teräruuvi: 9008 319 9028
- Aluslevy: 0000 702 6600

## 23 Hävittäminen

### 23.1 Ruohonleikkurin hävittäminen

Tietoja hävittämisestä on saatavissa STIHLin ammattiliikkeestä.

- ▶ Hävitä ruohonleikkuri, terät, lisävarusteet ja pakkaus ohjeenmukaisesti ja ympäristöystävällisesti.

## 24 EU-vaatimustenmukaisuusvakuutus

### 24.1 Ruohonleikkurit STIHL RMA 443.2 VC, RMA 443.2 PV, RMA 448.2 VC, RMA 448.2 PV

STIHL Tirol GmbH  
Hans Peter Stihl-Straße 5  
6336 Langkampfen

Itävalta

vakuuttaa yksinomaisena vastuullisena, että kone

- Rakenne: akkukäyttöinen ruohonleikkuri
- Tuotemerkki: STIHL
- Tyyppi: RMA 443.2 VC, RMA 443.2 PV, RMA 448.2 VC, RMA 448.2 PV sarjatunnus:
  - RMA 443.2 VC, RMA 443.2 PV: 6338
  - RMA 448.2 VC, RMA 448.2 PV: 6358

täyttää direktiivien 2000/14/EC, 2006/42/EC, 2014/30/EU ja 2011/65/EU asianmukaiset säännökset, ja se on kehitetty ja valmistettu seuraavien valmistuspäivänä voimassa olevien normiversioiden mukaan: EN 60335-1, EN 60335-2-77, EN 55014-1 ja EN 55014-2.

Tarkastuspaikan nimi ja osoite:  
TÜV Rheinland LGA Products GmbH  
Tillystraße 2  
D-90431 Nürnberg

Mitatun ja taatun äänentehotason mittaamisessa on noudatettu direktiivin 2000/14/EC liitettä VIII.

- Mitattu äänentehotaso RMA 443.2 VC, RMA 443.2 PV: 90,2 dB(A)
- Taattu äänentehotaso RMA 443.2 VC, RMA 443.2 PV: 91 dB(A)
- Mitattu äänentehotaso RMA 448.2 VC, RMA 448.2 PV: 94,2 dB(A)
- Taattu äänentehotaso RMA 448.2 VC, RMA 448.2 PV: 95 dB(A)

Teknisiä asiakirjoja säilytetään STIHL Tirol GmbH:n tuotehyväksynnän kanssa.

Valmistusvuosi ja sarjanumero on merkitty laitteen tyyppikilpeen.

Langkampfen, 02.01.2020

STIHL Tirol GmbH

psta 

Matthias Fleischer, tutkimus- ja tuotekehitysjohtaja

psta 

Sven Zimmermann, laatujohtaja

### 24.2 Maahantuoja Iso-Britanniaan

ANDREAS STIHL Ltd.  
Stihl House  
Stanhope Road  
CAMBERLEY  
SURREY GU15 3YT  
Great Britain

## 25 Ruohonleikkurin turvatekniiset ohjeet

### 25.1 Johdanto

Tämä kappale sisältää normin EN 60335-2-77 liitteen EE mukaiset, ennalta laaditut ja yleiset turvallisuusohjeet sähkökäyttöisille ruohonleikkureille.

**VAROITUS**

- **Perehdy kaikkiin turvallisuusohjeisiin, muihin ohjeisiin, kuviin ja teknisiin tietoihin, jotka tulevat tämän ruohonleikkurin mukana.** Ellei seuraavia ohjeita noudateta, voi aiheutua sähköisku, tulipalo tai vakavia vammoja. **Säilytä kaikki turvallisuusohjeet ja muut ohjeet vastaisen varalle.**

## 25.2 Valmistautuminen

- a) Lue käyttöohje huolellisesti läpi. Perehdy koneen säätötoimintoihin ja oikeaan käyttöön.
- b) Älä anna lasten tai muiden henkilöiden, jotka eivät ole tutustuneet käyttöohjeeseen, käyttää ruohonleikkuria. Käyttäjän alaikäraja voi olla säädetty paikallisissa määräyksissä.
- c) Älä leikkaa ruohoa, kun lähietäisyydellä on ihmisiä, erityisesti lapsia, tai eläimiä.
- d) Muista, että laitteen käyttäjä on vastuussa sivullisille tai heidän omaisuudelleen aiheutuista vahingoista.

## 25.3 Valmistelut

- a) Konetta käytettäessä on aina käytettävä tukevia jalkineita ja pitkiä housuja. Älä käytä konetta paljain jaloin tai sandaalit jalassa. Älä käytä löysiä vaatteita tai vaatteita, joissa on riippuvia nyörejä tai vöitä.
- b) Tarkasta koko alue, jolla konetta käytetään, ja poista kaikki esineet, jotka voivat tarttua koneeseen ja sinkoutua ympäriinsä.
- c) Ennen käyttöä tulee tarkastaa silmämääräisesti, ovatko leikkuuterät, kiinnityspultit ja koko leikkuuksikkö kuluneet tai vaurioituneet. Kuluneet tai vaurioituneet leikkuuterät ja kiinnityspultit saa vaihtaa vain sarjana, jotta vältetään epätasapaino. Kuluneet tai vaurioituneet ohjekilvet on vaihdettava.

## 25.4 Käsittely

- a) Leikkaa ruohoa vain päivänvalossa tai hyvässä keinovalaistuksessa.
- b) Vältä mahdollisuuksien mukaan laitteen käyttämistä kostealla nurmikolla.
- c) Ota tukeva asento rinteissä.
- d) Kuljeta konetta vain kävelyvauhtia.
- e) Leikkaa ruohoa poikittaisuuntaan rinteeseen nähden, älä koskaan pitkittäisuuuntaan.
- f) Ole erityisen varovainen, kun vaihdat ajosuuntaa rinteessä.

- g) Älä leikkaa ruohoa liian jyrkissä rinteissä.
- h) Ole erityisen varovainen, kun käännät ruohonleikkurin tai vedät sitä itseäsi kohti.
- i) Pysäytä leikkuuterät, ennen kuin kallistat ruohonleikkuria siirtääksesi sitä muiden kuin ruohopintojen yli ja kuljetat ruohonleikkuria leikkuualueelle tai pois sieltä.
- j) Älä milloinkaan käytä ruohonleikkuria, jos sen turvalaitteet tai suojasäleiköt ovat vahingoittuneet tai jos turvalaitteet, esimerkiksi ruohohjaimet tai ruohonkeruuvälikkeet, eivät ole paikoillaan.
- k) Käynnistä tai käytä käynnistyskytkintä varovasti valmistajan ohjeiden mukaisesti. Pidä jalat riittävän etäällä leikkuuteristä.
- l) Ruohonleikkuria ei saa kallistaa moottorin käynnistämisen yhteydessä, paitsi jos ruohonleikkuria täytyy nostaa menettelyn aikana. Tässä tapauksessa kallista laitetta vain niin paljon kuin on ehdottomasti tarpeen ja nosta ylös vain käyttäjältä pois päin oleva sivu.
- m) Älä käynnistä moottoria, kun seisot poistokanavan edessä.
- n) Älä vie käsiä tai jalkoja pyörivien osien lähelle! Pysy etäällä poistoaukosta.
- o) Älä koskaan nosta tai kanna ruohonleikkuria, kun sen moottori käy.
- p) Pysäytä moottori ja vedä käynnistysavain irti. Varmista, että kaikki liikkuvat osat ovat täysin pysähtyneet,
  - ennen kuin poistut ruohonleikkurin luota
  - ennen kuin irrotat jumatukset tai poistat tukokset poistokanavasta
  - ennen kuin tarkastat, puhdistat tai huollat ruohonleikkurin
  - jos laite on osunut johonkin esineeseen. Tarkasta ruohonleikkurin mahdollisesti saamat vauriot ja tee tarvittavat korjaukset, ennen kuin käynnistät ruohonleikkurin uudelleen ja aloitat työt.
 Jos ruohonleikkuri alkaa täristä epätavallisen voimakkaasti, tarkasta se heti.
  - Etsi vauriot.
  - Tarvittaessa korjaa vahingoittuneet osat.
  - Huolehdi siitä, että kaikki mutterit, pultit ja ruuvit on kiristetty tiukalle.

## 25.5 Huolto ja säilytys

- a) Varmista, että kaikki mutterit, pultit ja ruuvit on kiristetty tiukalle ja laite on käyttöturvallinen.
- b) Tarkasta ruohonkeruuvälikkeen kuluneisuus ja toimivuus säännöllisin välein.



- c) Korvaa kuluneet tai vaurioituneet osat turvallisuuksista uusilla osilla.
- d) Huomaa, että useammilla leikkuuterillä varustetuissa koneissa yhden leikkuuterän liike voi johtaa muidenkin leikkuuterien pyörimiseen.
- e) Varo konetta säätäessäsi, etteivät sormet jää koneen liikkuvien leikkuuterien ja kiinteiden osien väliin.
- f) Anna moottorin jäähtyä, ennen kuin jätät koneen säilytykseen.
- g) Huomioi leikkuuteriä huoltaessasi, että leikkuuterät saattavat liikkua, vaikka jännitelähde on kytketty pois päältä.
- h) Korvaa kuluneet tai vaurioituneet osat turvallisuuksista uusilla osilla. Käytä vain alkuperäisiä varaosia ja lisävarusteita.

## Indice

1	Premessa.....	135
2	Informazioni sulle presenti Istruzioni d'uso.....	135
3	Sommario.....	136
4	Avvertenze di sicurezza.....	137
5	Preparazione per l'uso del tosaerba.....	143
6	Carica della batteria e LED.....	143
7	Assemblaggio del tosaerba.....	144
8	Regolazione del tosaerba da parte dell'utente.....	145
9	Inserire e togliere la batteria.....	145
10	Inserimento e rimozione della chiave di sicurezza.....	146
11	Accensione e spegnimento del tosaerba.....	146
12	Controllo di tosaerba e batteria.....	147
13	Lavoro con il tosaerba.....	148
14	Dopo il lavoro.....	149
15	Trasporto.....	149
16	Conservazione.....	150
17	Pulizia.....	150
18	Manutenzione.....	151
19	Riparazione.....	152
20	Eliminazione dei guasti.....	152
21	Dati tecnici.....	154
22	Ricambi e accessori.....	155
23	Smaltimento.....	155
24	Dichiarazione di conformità UE.....	155
25	Indirizzi.....	156
26	Avvertenze di sicurezza per il tosaerba..	156

## 1 Premessa

Gentile cliente,

congratulations per aver scelto STIHL. Progettiamo e fabbrichiamo prodotti della massima qualità secondo le esigenze della nostra clientela. I nostri prodotti risultano altamente affidabili anche in caso di sollecitazioni estreme.

STIHL offre la massima qualità anche nell'assistenza. I nostri rivenditori garantiscono consulenza e istruzioni competenti e un'assistenza tecnica completa.

STIHL dichiara espressamente di adottare un atteggiamento sostenibile e responsabile nei confronti della natura. Le istruzioni per l'uso La aiuteranno a utilizzare il Suo prodotto STIHL in modo sicuro ed ecologico a lungo.

La ringraziamo per la fiducia e Le auguriamo buon lavoro con il Suo prodotto STIHL.



Dr. Nikolas Stihl

**IMPORTANTE! LEGGERE PRIMA DELL'USO E CONSERVARE.**

## 2 Informazioni sulle presenti Istruzioni d'uso

### 2.1 Documenti applicabili

Le presenti istruzioni per l'uso sono Istruzioni per l'uso originali del produttore in conformità alla direttiva CE 2006/42/EC.

Si applicano le norme per la sicurezza locali.

- ▶ Oltre alle presenti istruzioni per l'uso, leggere, comprendere e conservare i seguenti documenti:

- Avvertenze di sicurezza della batteria STIHL AP
- Istruzioni per l'uso dei caricabatteria STIHL AL 101, 300, 500
- Informazioni sulla sicurezza per le batterie e i prodotti con batterie STIHL:  
[www.stihl.com/safety-data-sheets](http://www.stihl.com/safety-data-sheets)

### 2.2 Contrassegno delle avvertenze nel testo



- L'avvertenza si riferisce a pericoli che comportano gravi lesioni o la morte.
  - ▶ Le misure indicate possono consentire di evitare gravi lesioni o la morte.

## **!** AVVERTENZA

- L'avvertenza rimanda a rischi che **possono** provocare gravi lesioni o la morte.
  - ▶ Le misure indicate possono consentire di evitare gravi lesioni o la morte.

## AVVISO

- L'avvertenza si riferisce a pericoli che possono provocare danni materiali.
  - ▶ Le misure menzionate possono evitare danni materiali.

## 2.3 Simboli nel testo



Questo simbolo rimanda ad un capitolo nelle Istruzioni per l'uso.

# 3 Sommario

## 3.1 Tosaerba e batteria

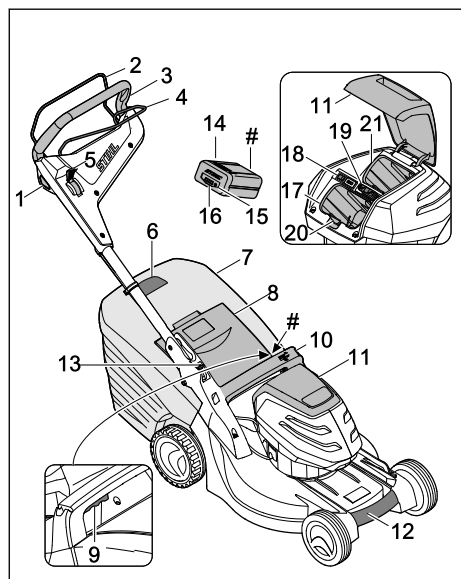

### 1 Pulsante di bloccaggio

Il pulsante di bloccaggio attiva e disattiva la lama insieme alla staffa di innesto per operazione di taglio.

### 2 Staffa di innesto per operazione di taglio

La staffa di innesto per operazione di taglio attiva e disattiva la lama insieme al pulsante di bloccaggio.

### 3 Manubrio

Il manubrio serve a mantenere, guidare e trasportare il tosaerba.

### 4 Staffa di innesto per trazione

La staffa di innesto per trazione attiva e disattiva la trazione.

### 5 Leva

La leva serve per la regolazione della velocità della trazione.

### 6 Indicatore livello di riempimento

L'indicatore livello di riempimento indica il riempimento del cesto raccolta erba.

### 7 Cesto raccolta erba

Il cesto raccolta erba raccoglie l'erba tagliata.

### 8 Sportello deflettore

Lo sportello deflettore chiude il canale di scarico.

### 9 Leva

La leva serve a regolare l'altezza di taglio.

### 10 Impugnatura

L'impugnatura serve a trattenere il tosaerba durante la regolazione dell'altezza di taglio e a trasportare il tosaerba.

### 11 Sportello

Lo sportello copre la batteria e la chiave di sicurezza.

### 12 Impugnatura per il trasporto

L'impugnatura per il trasporto serve a trasportare il tosaerba.

### 13 Leva

La leva serve a regolare e a chiudere il manubrio.

### 14 Batteria

La batteria fornisce energia al tosaerba.

### 15 Tasto

Il tasto attiva i LED sulla batteria.

### 16 LED

I LED indicano lo stato di carica della batteria e le anomalie.

### 17 Vano batteria

Nel vano batteria è inserita la batteria.

### 18 Interruttore ECO

L'interruttore ECO attiva e disattiva la modalità ECO.

### 19 Chiave di sicurezza

La chiave di sicurezza attiva il tosaerba.

20 La leva di arresto mantiene la batteria nell'apposito vano.

**RMA 443.2 PV, RMA 448.2 PV:**

**21 Vano batteria**

Nel vano batteria è inserita una seconda batteria.

**RMA 443.2 VC, RMA 448.2 VC:****21 Vano di trasporto**

Nel vano di trasporto è inserita una batteria sostitutiva.

**# Targhetta dati prestazioni con numero di macchina****3.2 Simboli**

I simboli possono trovarsi sul tosaerba o sulla batteria e indicano quanto segue:



Questo simbolo rappresenta la chiave di sicurezza.



Questo simbolo rappresenta l'alloggiamento della chiave.



Questo simbolo rappresenta l'interruttore ECO.



Questo simbolo rappresenta la leva per la regolazione dell'altezza di taglio.



Questo simbolo riporta il peso del tosaerba senza batteria.



1 LED rosso acceso. La batteria è troppo calda o troppo fredda.



4 LED lampeggiano in rosso. Nella batteria è presente un guasto.



Livello di potenza sonora garantito ai sensi della direttiva 2000/14/EC in dB(A) per consentire l'equiparazione delle emissioni sonore dei prodotti.



L'indicazione accanto al simbolo indica il contenuto energetico della batteria in base alle specifiche del produttore delle celle. La capacità energetica disponibile per l'applicazione è inferiore.



Non smaltire il prodotto con i rifiuti domestici.

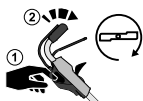

Attivare e disattivare la lama.



Regolare la velocità di marcia.



Il tosaerba si porta in questa posizione alla velocità massima.



Il tosaerba si porta in questa posizione alla velocità minima.

**4 Avvertenze di sicurezza****4.1 Simboli di avvertenza**

I simboli di avvertenza sul tosaerba o sulla batteria indicano quanto segue:



Attenersi alle avvertenze di sicurezza e alle relative misure.



Leggere, comprendere e conservare le istruzioni per l'uso.



Fare attenzione a oggetti che potrebbero essere espulsi con forza, mantenere la distanza e tenere lontane persone estranee.



Non toccare la lama in rotazione.



Rimuovere la batteria durante l'interruzione del lavoro, il trasporto, il rimessaggio, lavori di manutenzione e riparazione.



Rimuovere la chiave di sicurezza durante l'interruzione del lavoro, il trasporto, il rimessaggio, lavori di manutenzione e riparazione.



Osservare la distanza di sicurezza.



Proteggere la batteria dal calore e dal fuoco.



Non immergere la batteria all'interno di liquidi.



Rispettare l'intervallo di temperatura consentito della batteria.

**4.2 Utilizzo appropriato**

Il tosaerba STIHL RMA 443 VC, RMA 443 PV, RMA 448 VC oder RMA 448 PV serve per tagliare l'erba asciutta.

La batteria STIHL AP fornisce energia al tosaerba.

## ▲ AVVERTENZA

- Le batterie non autorizzate da STIHL per il tosaerba possono provocare incendi o esplosioni. Ciò potrebbe causare lesioni personali gravi o mortali e danni materiali.
  - ▶ Utilizzare il tosaerba con la batteria STIHL AP.
- Un uso improprio del tosaerba o della batteria potrebbe causare lesioni personali gravi o mortali e danni materiali.
  - ▶ Utilizzare il tosaerba e la batteria come descritto nelle presenti istruzioni per l'uso.

### 4.3 Requisiti per l'utente

## ▲ AVVERTENZA

- Un utente che non ha ricevuto adeguate istruzioni potrebbe non essere in grado di riconoscere e valutare i pericoli derivanti dal tosaerba e dalla batteria. L'utente o altre persone potrebbero subire lesioni personali gravi o mortali.



- ▶ Leggere, comprendere e conservare le istruzioni per l'uso.

- ▶ Se il tosaerba o la batteria vengono prestati ad altre persone, consegnare loro le istruzioni per l'uso.
- ▶ Assicurarsi che l'utente soddisfi i seguenti requisiti:
  - L'utente è riposato.
  - L'utente dispone di capacità fisiche, sensoriali e psichiche adeguate per utilizzare e maneggiare il tosaerba e la batteria. Se l'utente dispone di capacità fisiche, sensoriali o psichiche limitate, può lavorare esclusivamente sotto la supervisione o la guida di una persona responsabile.
  - L'utente è in grado di riconoscere e valutare i pericoli del tosaerba e della batteria.
  - L'utente è consapevole che è direttamente responsabile di eventuali incidenti e danni.
  - L'utente è maggiorenne oppure sta seguendo un corso di formazione sotto supervisione secondo le norme nazionali.
  - L'utente ha ricevuto istruzioni da un rivenditore STIHL o da una persona esperta prima di iniziare a lavorare con il tosaerba.

- L'utente non è sotto l'effetto di alcol, farmaci o droghe.

- ▶ In caso di dubbi, rivolgersi a un rivenditore specializzato STIHL.

### 4.4 Abbigliamento ed equipaggiamento

## ▲ AVVERTENZA

- Durante il lavoro potrebbero essere espulsi oggetti a velocità elevata. Ciò potrebbe causare lesioni personali all'utente.
  - ▶ Indossare pantaloni lunghi in materiale resistente.
- Durante il lavoro si potrebbe sollevare polvere che, se inalata, può nuocere alla salute e provocare reazioni allergiche.
  - ▶ Se si solleva polvere, indossare una maschera di protezione dalla polvere.
- Indumenti non adatti potrebbero rimanere impigliati in rami, siepi e nel tosaerba. Se l'utente non indossa indumenti adatti potrebbe subire gravi lesioni personali.
  - ▶ Indossare indumenti aderenti.
  - ▶ Togliersi scarpe o gioielli.
- Durante la pulizia, la manutenzione o il trasporto l'utente potrebbe venire a contatto con la lama. Ciò potrebbe causare lesioni personali all'utente.
  - ▶ Indossare guanti da lavoro in materiale resistente.
- Se l'utente indossa calzature non adatte potrebbe scivolare. Ciò potrebbe causare lesioni personali all'utente.
  - ▶ Indossare calzature chiuse e resistenti con suola antiscivolo.
- Durante l'affilatura della lama potrebbero essere espulse particelle di materiale. Ciò potrebbe causare lesioni personali all'utente.
  - ▶ Indossare occhiali di protezione aderenti. Gli occhiali di protezione adeguati sono sottoposti a verifiche ai sensi della norma EN 166 o delle disposizioni nazionali e sono reperibili in commercio con l'apposito contrassegno.
  - ▶ Indossare guanti da lavoro in materiale resistente.

### 4.5 Zona di lavoro e area circostante

#### 4.5.1 Tosaerba

## ▲ AVVERTENZA

- Persone estranee al lavoro, bambini o animali potrebbero non essere in grado di riconoscere

e valutare i pericoli derivanti dal tosaerba e da oggetti espulsi dall'attrezzo. Ciò potrebbe causare loro lesioni personali gravi o mortali e danni materiali.



- ▶ Evitare che persone estranee al lavoro, bambini o animali si avvicinino alla zona di lavoro.

- ▶ Osservare la distanza di sicurezza dagli oggetti.
- ▶ Non lasciare il tosaerba incustodito.
- ▶ Assicurarsi che i bambini non giochino con il tosaerba.
- Il tosaerba non è impermeabile. Se si lavora con la pioggia o in un ambiente umido sussiste il rischio di folgorazione. L'utente potrebbe subire lesioni e il tosaerba potrebbe essere danneggiato.
  - ▶ Non usarlo in caso di pioggia o in ambienti umidi.
  - ▶ Non effettuare il taglio dell'erba bagnata.
- I componenti elettrici del tosaerba possono produrre scintille. Le scintille possono provocare incendi o esplosioni in un ambiente altamente infiammabile o esplosivo. Ciò potrebbe causare lesioni personali gravi o mortali e danni materiali.
  - ▶ Non lavorare in un ambiente altamente infiammabile o esplosivo.

#### 4.5.2 Batteria

### ▲ AVVERTENZA

- Persone estranee al lavoro, bambini o animali potrebbero non essere in grado di riconoscere e valutare i pericoli derivanti dalla batteria. Ciò potrebbe causare gravi lesioni personali.
  - ▶ Tenere lontane persone estranee al lavoro, bambini o animali.
  - ▶ Non lasciare la batteria incustodita.
  - ▶ Assicurarsi che i bambini non giochino con la batteria.
- La batteria non è protetta da tutte le condizioni ambientali. Se esposta a particolari condizioni ambientali, la batteria può incendiarsi o esplodere. Ciò potrebbe causare gravi lesioni personali e danni materiali.



- ▶ Proteggere la batteria dal calore e dal fuoco.
- ▶ Non gettare la batteria nel fuoco.



- ▶ Utilizzare e conservare la batteria in un ambiente con temperatura compresa fra - 10 °C e + 50 °C.



- ▶ Non immergere la batteria in liquidi.

- ▶ Tenere lontano la batteria da oggetti metallici.
- ▶ Non esporre la batteria ad alta pressione.
- ▶ Non esporre la batteria a microonde.
- ▶ Proteggere la batteria da sostanze chimiche e sali.

## 4.6 Condizioni di sicurezza

### 4.6.1 Tosaerba

Il tosaerba è in condizioni di sicurezza se sono soddisfatte le seguenti condizioni:



- Il tosaerba non presenta danni.
- Il tosaerba è pulito e asciutto.
- Gli elementi di comando funzionano e non hanno subito alterazioni.
- La lama è montata correttamente.
- Sul tosaerba sono montati accessori STIHL originali.
- L'accessorio è montato correttamente.

### ▲ AVVERTENZA

- In caso di mancato rispetto delle condizioni di sicurezza, i componenti potrebbero non funzionare correttamente e i dispositivi per la sicurezza potrebbero risultare inefficaci. Potrebbero verificarsi lesioni personali gravi o mortali.
  - ▶ Lavorare con un tosaerba in perfetto stato.
  - ▶ Se il tosaerba è sporco o bagnato, occorre pulirlo e lasciarlo asciugare.
  - ▶ Non apportare modifiche al tosaerba.
  - ▶ Se gli elementi di comando non funzionano: non lavorare con il tosaerba.
  - ▶ Sul tosaerba montare accessori STIHL originali.
  - ▶ Montare la lama come descritto nelle presenti istruzioni per l'uso.
  - ▶ Montare gli accessori come descritto nelle presenti istruzioni per l'uso o nelle istruzioni per l'uso degli accessori.
  - ▶ Non infilare oggetti nelle aperture del tosaerba.
  - ▶ Non collegare e cortocircuitare i contatti dell'alloggiamento della chiave con oggetti metallici.
  - ▶ Sostituire targhette di avvertimento usurate o danneggiate.
  - ▶ In caso di dubbi, rivolgersi a un rivenditore specializzato STIHL.

#### 4.6.2 Lama

La lama è in condizioni di sicurezza se sono soddisfatte le seguenti condizioni:

- La lama e i componenti non presentano danni.
- La lama non è deformata.
- La lama è montata correttamente.
- La lama è affilata correttamente.
- La lama non presenta sbavature.
- La lama è equilibrata correttamente.
- Lo spessore minimo e la larghezza minima della lama non sono inferiori ai limiti prescritti,  21.2.
- L'angolo di affilatura è rispettato,  21.2.

### ▲ AVVERTENZA

- In caso di mancato rispetto delle condizioni di sicurezza parti della lama potrebbero staccarsi ed essere espulse. Ciò potrebbe causare gravi lesioni personali.
  - ▶ Lavorare con lame e componenti perfettamente integri.
  - ▶ Montare correttamente le lame.
  - ▶ Affilare correttamente le lame.
  - ▶ Se lo spessore minimo e la larghezza minima sono inferiori ai limiti prescritti, sostituire la lama.
  - ▶ Si consiglia di far equilibrare le lame da un rivenditore specializzato STIHL.
  - ▶ In caso di dubbi, rivolgersi a un rivenditore specializzato STIHL.

#### 4.6.3 Batteria

La batteria è in condizioni di sicurezza se sono soddisfatte le seguenti condizioni:

- La batteria non presenta danni.
- La batteria è pulita e asciutta.
- La batteria funziona e non è modificata.

### ▲ AVVERTENZA

- In assenza di condizioni di sicurezza, il funzionamento sicuro della batteria non è garantito. Ciò potrebbe causare gravi lesioni personali.
  - ▶ Lavorare con batterie perfettamente integre.
  - ▶ Non caricare batterie danneggiate o difettose.
  - ▶ Se la batteria è sporca o bagnata, occorre pulirla e lasciarla asciugare.
  - ▶ Non apportare modifiche alla batteria.
  - ▶ Non infilare oggetti nelle aperture della batteria.
  - ▶ Non collegare e cortocircuitare i contatti elettrici della batteria con oggetti metallici.
  - ▶ Non aprire la batteria.
  - ▶ Sostituire le targhette di avvertimento usurate o danneggiate.

- Da una batteria danneggiata può fuoriuscire del liquido. Se tale liquido viene a contatto con la pelle o gli occhi, può causare irritazioni.
  - ▶ Evitare il contatto con il liquido.
  - ▶ In caso di contatto con la pelle, lavare con abbondante acqua e sapone le zone interessate.
  - ▶ In caso di contatto con gli occhi, risciacquarli per almeno 15 minuti con abbondante acqua e rivolgersi a un medico.
- Una batteria danneggiata o difettosa può emettere un odore insolito, fumo o fiamme. Ciò potrebbe causare lesioni personali gravi o mortali e danni materiali.
  - ▶ Se la batteria emette un odore insolito o fumo, non utilizzarla e tenerla lontano da sostanze infiammabili.
  - ▶ Se la batteria emette fiamme, spegnerle con un estintore o con dell'acqua.

#### 4.7 Lavoro

### ▲ AVVERTENZA

- In determinate situazioni l'utente potrebbe lavorare senza la concentrazione necessaria. L'utente potrebbe inciampare, cadere e subire gravi lesioni personali.
  - ▶ Lavorare con calma e concentrazione.
  - ▶ Se le condizioni di luce e di visibilità sono scarse, non lavorare con il tosaerba.
  - ▶ Usare il tosaerba da soli.
  - ▶ Prestare attenzione agli ostacoli.
  - ▶ Non ribaltare il tosaerba.
  - ▶ Lavorare stando in piedi sul terreno e mantenere l'equilibrio.
  - ▶ Se compaiono segni di stanchezza, concedersi una pausa.
  - ▶ Se si esegue il taglio dell'erba su un pendio, lavorare di traverso rispetto al pendio stesso.
  - ▶ Non tagliare l'erba su pendii troppo ripidi.
- L'utente potrebbe tagliarsi con la lama in rotazione. Ciò potrebbe causare gravi lesioni all'utente.
  - ▶ Non toccare la lama in rotazione.
  - ▶ Se la lama è bloccata da un oggetto, spegnere il tosaerba, rimuovere la chiave di sicurezza ed estrarre la batteria. Solo a questo punto eliminare l'oggetto.
- Se si lavora senza trazione, si potrebbe inavvertitamente attivare la trazione e il tosaerba potrebbe mettersi in movimento. Ciò potrebbe causare gravi lesioni personali e danni materiali.



- ▶ Azionare la staffa di innesto per trazione solo quando occorre inserire la trazione.
- Se durante il lavoro il tosaerba mostra cambiamenti o si comporta in modo anomalo, è possibile che non sia in condizioni di sicurezza. Ciò potrebbe causare gravi lesioni personali e danni materiali.
  - ▶ Terminare il lavoro, rimuovere la chiave di sicurezza, estrarre la batteria e rivolgersi a un rivenditore specializzato STIHL.
- Durante il lavoro, il tosaerba potrebbe produrre vibrazioni.
  - ▶ Indossare dei guanti da lavoro.
  - ▶ Concedersi delle pause dal lavoro.
  - ▶ Se insorgono sintomi di problemi circolatori, rivolgersi a un medico.
- Se un oggetto estraneo urta la lama durante il lavoro, tale oggetto o parti di esso potrebbero essere danneggiati o espulsi a velocità elevata. Ciò potrebbe causare lesioni personali e danni materiali.
  - ▶ Rimuovere eventuali oggetti estranei dalla zona di lavoro.
- Quando la staffa di innesto per operazioni di taglio viene rilasciata, la lama continua a muoversi per un breve lasso di tempo. Ciò potrebbe causare gravi lesioni personali.
  - ▶ Attendere che la lama smetta di girare.
- Se la lama urta contro un oggetto solido, possono formarsi scintille. Le scintille possono provocare incendi in un ambiente altamente infiammabile. Ciò potrebbe causare lesioni personali gravi o mortali e danni materiali.
  - ▶ Non lavorare in un ambiente altamente infiammabile.
- Qualora il tosaerba venisse poggiato su superfici in pendenza, potrebbe scivolare accidentalmente. Ciò potrebbe causare lesioni personali e danni materiali.
  - ▶ Rilasciare il tosaerba solo se si trova su una superficie piana e non vi è rischio di scivolamento.
- Qualora si appendessero oggetti al manubrio, il tosaerba potrebbe ribaltarsi per il peso eccessivo. Ciò potrebbe causare lesioni personali e danni materiali.
  - ▶ Non appendere oggetti al manubrio.

## **▲ PERICOLO**

- Se si lavora in prossimità di cavi percorsi da tensione elettrica, la lama potrebbe venire a contatto con tali cavi e danneggiarli. Ciò potrebbe determinare lesioni personali gravi o mortali all'utente.
  - ▶ Non lavorare in prossimità di cavi percorsi da tensione elettrica.

- Se si lavora durante un temporale, l'utente potrebbe essere colpito da un fulmine. Ciò potrebbe determinare lesioni personali gravi o mortali all'utente.
  - ▶ In caso di temporale: non lavorare.

## 4.8 Trasporto

### 4.8.1 Tosaerba

## **▲ AVVERTENZA**

- Durante il trasporto, il tosaerba potrebbe ribaltarsi o muoversi. Ciò potrebbe causare lesioni personali e danni materiali.



- ▶ Rimuovere la chiave di sicurezza.



- ▶ Estrarre la batteria.

- ▶ Fissare il tosaerba con cinghie o con una rete in modo che non possa ribaltarsi e muoversi.

- Durante il trasporto con trazione disinserita, se la chiave di sicurezza e la batteria sono inserite, si potrebbe attivare inavvertitamente la trazione e il tosaerba potrebbe mettersi in movimento. Ciò potrebbe causare gravi lesioni personali e danni materiali.



- ▶ Rimuovere la chiave di sicurezza.



- ▶ Estrarre la batteria.

### 4.8.2 Batteria

## **▲ AVVERTENZA**

- La batteria non è protetta da tutte le condizioni ambientali. Se la batteria viene esposta a determinate condizioni ambientali, può danneggiarsi e provocare danni materiali.
  - ▶ Non trasportare batterie danneggiate.
  - ▶ Trasportare la batteria in un imballaggio non conduttivo.
- Durante il trasporto la batteria può ribaltarsi o muoversi. Sussiste il rischio di ferire persone oppure di provocare danni materiali.
  - ▶ Confezionare la batteria nell'imballaggio o nel contenitore di trasporto in modo tale che non si muova.
  - ▶ Fissare l'imballaggio in modo tale da evitare che si ribalti o che si muova.



## 4.9 Conservazione

### 4.9.1 Tosaerba

#### ▲ AVVERTENZA

- I bambini non sono in grado di riconoscere e valutare i pericoli del tosaerba, ciò potrebbe causare gravi lesioni personali.



- ▶ Rimuovere la chiave di sicurezza.



- ▶ Estrarre la batteria.

- ▶ Custodire il tosaerba fuori dalla portata dei bambini.

- I contatti elettrici del tosaerba e i componenti metallici possono corrodersi a causa dell'umidità. Il tosaerba potrebbe subire danni.



- ▶ Rimuovere la chiave di sicurezza.



- ▶ Estrarre la batteria.

- ▶ Conservare il tosaerba in un luogo pulito e asciutto.

- Durante il rimessaggio, se la chiave di sicurezza e la batteria sono inserite, si potrebbero inavvertitamente attivare la lama e la trazione e il tosaerba potrebbe mettersi in movimento. Ciò potrebbe causare gravi lesioni personali e danni materiali.



- ▶ Rimuovere la chiave di sicurezza.



- ▶ Estrarre la batteria.

- Se il tosaerba viene conservato su superfici in pendenza, potrebbe scivolare accidentalmente. Ciò potrebbe causare lesioni personali e danni materiali.

- ▶ Conservare il tosaerba solo su superfici piane.

### 4.9.2 Batteria

#### ▲ AVVERTENZA

- I bambini non sono in grado di riconoscere e valutare i pericoli della batteria, pertanto potrebbero subire lesioni gravi.

- ▶ Custodire la batteria fuori dalla portata dei bambini.
- La batteria non è protetta da tutte le condizioni ambientali. Se esposta a particolari condizioni ambientali, la batteria può subire danni.
  - ▶ Conservare la batteria pulita e asciutta.
  - ▶ Conservare la batteria in un locale chiuso.
  - ▶ Conservare la batteria separatamente rispetto al tosaerba e al caricabatteria.
  - ▶ Conservare la batteria in un imballaggio non elettroconduttore.
  - ▶ Conservare la batteria in un ambiente con temperatura compresa fra - 10 °C e + 50 °C.

## 4.10 Pulizia, manutenzione e riparazione

### ▲ AVVERTENZA

- Durante la pulizia, la manutenzione o la riparazione, se la chiave di sicurezza e la batteria sono inserite, si potrebbe attivare inavvertitamente la lama. Ciò potrebbe causare gravi lesioni personali e danni materiali.



- ▶ Rimuovere la chiave di sicurezza.



- ▶ Estrarre la batteria.

- Se durante la pulizia, la manutenzione e la riparazione, la chiave di sicurezza e la batteria sono inserite, si potrebbe inavvertitamente attivare la lama e la trazione e il tosaerba potrebbe mettersi in movimento. Ciò potrebbe causare gravi lesioni personali e danni materiali.



- ▶ Rimuovere la chiave di sicurezza.



- ▶ Estrarre la batteria.











- Detergenti troppo aggressivi, la pulizia con un getto d'acqua o con oggetti appuntiti possono danneggiare il tosaerba, la lama e la batteria. Se il tosaerba, la lama e la batteria non vengono adeguatamente puliti, i componenti potrebbero non funzionare correttamente e i dispositivi per la sicurezza potrebbero risultare inefficaci. Ciò potrebbe causare gravi lesioni personali.



- ▶ Pulire il tosaerba, la lama e la batteria come descritto nelle presenti istruzioni per l'uso.
- Se il tosaerba, la lama e la batteria non vengono adeguatamente riparati o sottoposti a manutenzione, i componenti potrebbero non funzionare correttamente e i dispositivi per la sicurezza potrebbero risultare inefficaci. Potrebbero verificarsi lesioni personali gravi o mortali.
  - ▶ Non effettuare da soli la manutenzione o la riparazione del tosaerba e della batteria.
  - ▶ In caso di necessità di manutenzione o riparazione del tosaerba o della batteria: rivolgersi a un rivenditore specializzato STIHL.
  - ▶ Effettuare la manutenzione della lama come descritto nelle presenti istruzioni per l'uso.
- Durante la pulizia, la manutenzione o la riparazione della lama, l'utente potrebbe tagliarsi a causa dei taglienti affilati. Ciò potrebbe causare lesioni all'utente.
  - ▶ Indossare guanti da lavoro in materiale resistente.
- Durante l'affilatura la lama può surriscaldarsi. L'utente potrebbe ustionarsi.
  - ▶ Attendere che la lama si raffreddi.
  - ▶ Indossare guanti da lavoro in materiale resistente.

## 5 Preparazione per l'uso del tosaerba

### 5.1 Preparazione per l'uso del tosaerba

Prima di iniziare il lavoro è necessario eseguire i seguenti passaggi:

- ▶ Assicurarsi che i seguenti componenti siano in condizioni di sicurezza:
  - Tosaerba,  4.6.1.
  - Lama,  4.6.2.
  - Batteria,  4.6.3.
- ▶ Controllare la batteria,  12.3.
- ▶ Caricare completamente la batteria,  6.1.
- ▶ Pulire il tosaerba,  17.2.
- ▶ Controllare la lama,  12.2.
- ▶ Montare il manubrio,  7.1
- ▶ Regolare e aprire il manubrio,  8.1.
- ▶ Se durante il taglio l'erba tagliata deve essere raccolta nel cesto raccolta erba, agganciare il cesto raccolta erba,  7.2.2.
- ▶ Se durante il taglio l'erba tagliata deve essere espulsa posteriormente, sganciare il cesto raccolta erba,  7.2.3.

- ▶ Regolare l'altezza di taglio,  13.2.
- ▶ Controllare gli elementi di comando,  12.1.
  - ▶ Se durante il controllo degli elementi di comando i 3 LED lampeggiano in rosso: rimuovere la chiave di sicurezza, estrarre la batteria e rivolgersi a un rivenditore specializzato STIHL.
 

Nel tosaerba è presente un guasto.
- ▶ Se non è possibile eseguire i passaggi descritti, non utilizzare il tosaerba e rivolgersi a un rivenditore specializzato STIHL.

## 6 Carica della batteria e LED

### 6.1 Caricare la batteria

Il tempo di carica dipende da diverse condizioni, ad esempio dalla temperatura della batteria o dalla temperatura ambiente. Il tempo di carica effettivo può differire dal tempo di carica indicato. Il tempo di carica è indicato in [www.stihl.com/charging-times](http://www.stihl.com/charging-times).

- ▶ Caricare la batteria come descritto sulle istruzioni per l'uso dei caricabatteria STIHL AL 101, 300, 500.

### 6.2 Visualizzazione stato carica

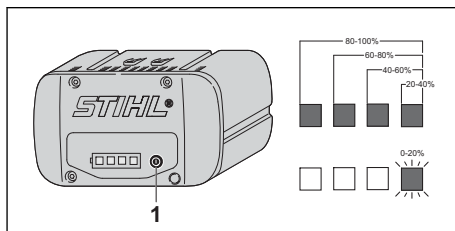

- ▶ Premere il tasto (1).  
I LED si illuminano in verde per circa 5 secondi e indicano lo stato di carica.
- ▶ Se il LED destro lampeggia in verde: caricare la batteria.

### 6.3 LED sulla batteria

I LED possono indicare lo stato di carica della batteria o le anomalie. I LED si accendono o lampeggiano in verde o in rosso.

Se i LED si accendono o lampeggiano in verde, viene visualizzato lo stato di carica.

- ▶ Se i LED si accendono o lampeggiano in rosso: eliminare le anomalie,  20.1.  
Nel tosaerba o nella batteria è presente un guasto.

## 7 Assemblaggio del tosaerba

### 7.1 Montaggio del manubrio

- ▶ Spegner il tosaerba, rimuovere la chiave di sicurezza ed estrarre la batteria.
- ▶ Posizionare il tosaerba su una superficie piana.

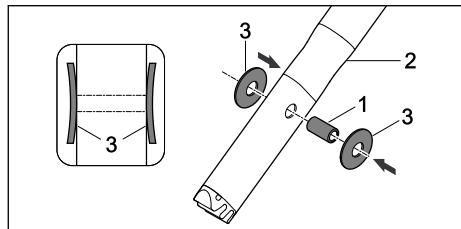

- ▶ Premere il manicotto (1) negli alesaggi sulla parte superiore del manubrio (2).
- ▶ Inserire le molle a tazza (3) con la convessità rivolta verso l'interno sul manicotto (1).

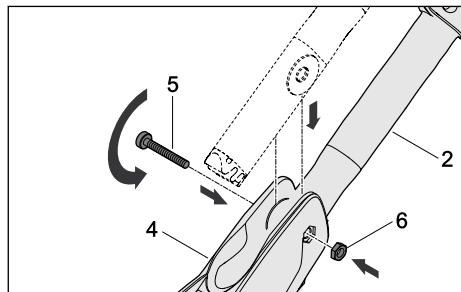

- ▶ Inserire la parte superiore manubrio (2) nella console manubrio (4).
- ▶ Inserire la vite (5) attraverso gli alesaggi nella console manubrio (4) e inserire il manicotto nella parte superiore manubrio (2).
- ▶ Inserire il dado (6) nella cavità nella console manubrio (4).
- ▶ Serrare la vite (5).

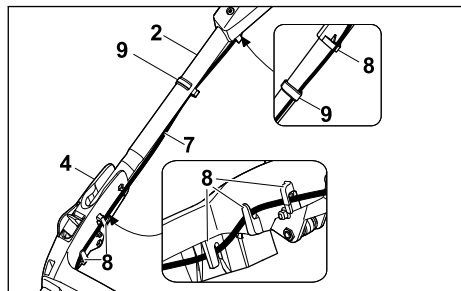

- ▶ Spingere il cavo (7) nei supporti (8).

- ▶ Fissare il cavo (7) con la fascetta ferma-cavo (9) sul manubrio.

Il manubrio non deve essere nuovamente smontato.

### 7.2 Assemblaggio, aggancio e sgancio del cesto raccolta erba

#### 7.2.1 Assemblaggio del cesto raccolta erba

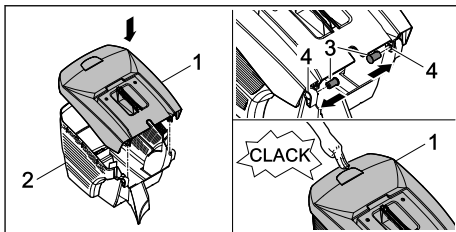

- ▶ Collocare la parte superiore cesto di raccolta erba (1) sulla parte inferiore del cesto stesso (2).
- ▶ Inserire il bullone (3) dall'interno attraverso le aperture (4).
- ▶ Premere verso il basso la parte superiore cesto di raccolta erba (1).  
La parte superiore del cesto raccolta erba si innesta in modo percettibile.

#### 7.2.2 Aggancio del cesto raccolta erba

- ▶ Spegner il tosaerba
- ▶ Posizionare il tosaerba su una superficie piana.

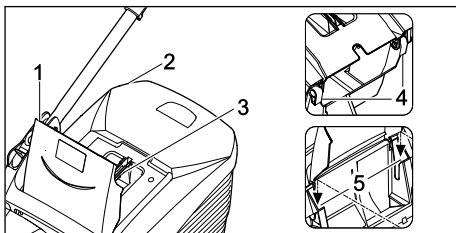

- ▶ Aprire e tenere aperto lo sportello-deflettore (1).
- ▶ Afferrare il cesto raccolta erba (2) dall'impugnatura (3) e agganciare i ganci (4) negli attacchi (5).
- ▶ Abbassare lo sportello deflettore (1) sul cesto raccolta erba (2).

#### 7.2.3 Sgancio cesto raccolta erba

- ▶ Spegner il tosaerba.
- ▶ Posizionare il tosaerba su una superficie piana.
- ▶ Aprire e tenere aperto lo sportello-deflettore.

- ▶ Rimuovere il cesto raccolta erba verso l'alto utilizzando l'impugnatura.
- ▶ Chiudere lo sportello-deflettore.

## 8 Regolazione del tosaerba da parte dell'utente

### 8.1 Regolazione manubrio

- ▶ Spegner il tosaerba, rimuovere la chiave di sicurezza ed estrarre la batteria.
- ▶ Posizionare il tosaerba su una superficie piana.

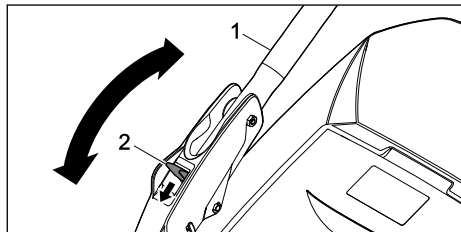

- ▶ Mantenere fermo il manubrio (1).
- ▶ Spingere la leva (2) verso il basso e mantenerla in questa posizione.
- ▶ Regolare il manubrio (1) nella posizione desiderata.
- ▶ Rilasciare la leva (2) e assicurarsi che il manubrio si innesti di nuovo perfettamente in posizione.

### 8.2 Chiusura del manubrio

Per un trasporto e rimessaggio a ingombro minimo è possibile chiudere il manubrio.

- ▶ Spegner il tosaerba, rimuovere la chiave di sicurezza ed estrarre la batteria.
- ▶ Posizionare il tosaerba su una superficie piana.
- ▶ Mantenere premuta la leva.
- ▶ Ripiegare in avanti il manubrio.

## 9 Inserire e togliere la batteria

### 9.1 Inserimento della batteria

#### RMA 443 PV e RMA 448 PV:

I tosaerba RMA 443 PV e RMA 448 PV possono essere azionati con due batterie. Non appena la batteria nel primo vano batteria (3) è scarica, l'attrezzo passa automaticamente alla batteria nel secondo vano batteria (4). Durante il lavoro, nel primo vano batteria (3) deve essere sempre presente una batteria.

#### RMA 443 VC e RMA 448 VC:

I tosaerba RMA 443 VC e RMA 448 VC sono provvisti di un vano batteria (3) e di un vano di trasporto (4). I tosaerba possono essere azionati solo con la batteria nel vano batteria (3). Nel vano di trasporto (4) può essere inserita una batteria sostitutiva.

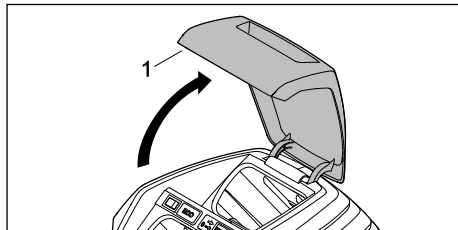

- ▶ Aprire lo sportello (1) fino alla battuta e mantenerlo aperto.

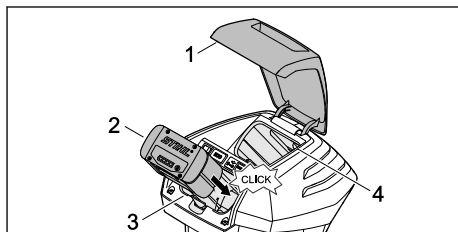

- ▶ Spingere la batteria (2) nel vano batteria (3) fino all'arresto. La batteria (2) si innesta con uno scatto ed è bloccata.
- ▶ Nel caso fosse presente una seconda batteria, inserire la batteria nel vano batteria (3) o nel vano di trasporto (4). La batteria si innesta con uno scatto ed è bloccata.
- ▶ Chiudere lo sportello (1).

### 9.2 Estrazione della batteria

- ▶ Posizionare il tosaerba su una superficie piana.
- ▶ Aprire lo sportello (1) fino alla battuta e trattenerlo.

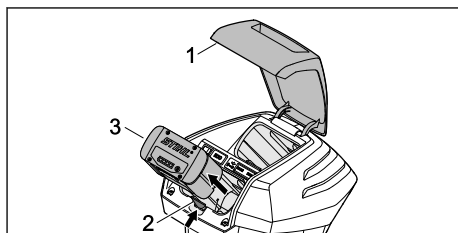

- ▶ Premere la leva d'arresto (2).  
La batteria (3) è sbloccata.
- ▶ Estrarre la batteria (3).
- ▶ Chiudere lo sportello (1).

## 10 Inserimento e rimozione della chiave di sicurezza

### 10.1 Inserimento della chiave di sicurezza

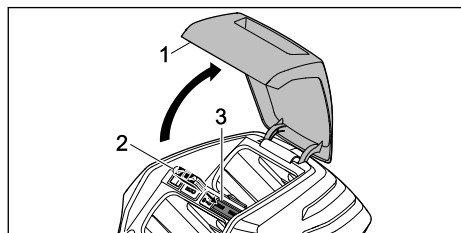

- ▶ Aprire lo sportello (1) fino alla battuta e trattenerne.
- ▶ Inserire la chiave di sicurezza (2) nell'alloggiamento della chiave (3).
- ▶ Chiudere lo sportello (1).

### 10.2 Rimozione della chiave di sicurezza

- ▶ Aprire lo sportello fino alla battuta e trattenerne.
- ▶ Rimuovere la chiave di sicurezza.
- ▶ Chiudere lo sportello.
- ▶ Custodire la chiave di sicurezza fuori dalla portata dei bambini.

## 11 Accensione e spegnimento del tosaerba

### 11.1 Attivazione e disattivazione della lama

#### 11.1.1 Inserimento della lama

- ▶ Posizionare il tosaerba su una superficie piana.

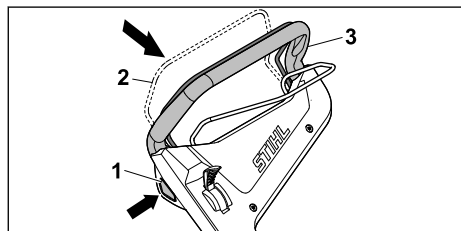

- ▶ Premere il pulsante di bloccaggio (1) con la mano destra e mantenerlo premuto.

- ▶ Con la mano sinistra, tirare a fondo la staffa di innesto per operazione di taglio (2) in direzione del manubrio (3) e tenerla in modo che il pollice avvolga il manubrio (3).

La lama gira.

- ▶ Rilasciare il pulsante di bloccaggio (1).
- ▶ Con la mano destra, mantenere il manubrio (3) e la staffa di innesto per operazione di taglio (2) in modo che il pollice avvolga il manubrio (3).

#### 11.1.2 Disattivazione della lama

- ▶ Rilasciare la staffa di innesto per operazione di taglio.
- ▶ Attendere che si arresti la rotazione della lama.
- ▶ Se la lama continua a girare, rimuovere la chiave di sicurezza, estrarre la batteria e rivolgersi a un rivenditore specializzato STIHL. Il tosaerba è difettoso.

### 11.2 Inserimento e disinserimento della trazione

#### 11.2.1 Attivazione trazione

Con la leva è possibile preselezionare la velocità massima possibile su 5 livelli. Spostando la leva in direzione la velocità massima possibile viene aumentata, in direzione viene ridotta. In posizione la trazione è disattivata.

La staffa di innesto per trazione consente la regolazione continua della velocità di 2,0 km/h fino alla velocità massima preselezionata. Più si tira la staffa di innesto per trazione in direzione del manubrio, tanto maggiore è la velocità 21.1.

La velocità impostata influisce sul tempo di funzionamento della batteria. Più è bassa la velocità impostata, maggiore è il tempo di funzionamento della batteria.

- ▶ Posizionare il tosaerba su una superficie piana.
- ▶ Inserimento della lama

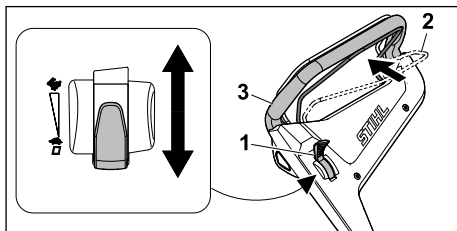

- ▶ Regolare la leva (1) nella posizione desiderata.

- ▶ Tirare a fondo la staffa di innesto per trazione (2) in direzione del manubrio (3) e tenerla in modo che il pollice avvolga il manubrio (2).  
Il tosaerba inizia a muoversi.

### 11.2.2 Disinserimento della trazione

- ▶ Rilasciare la staffa di innesto per trazione.
- ▶ Attendere che il tosaerba si arresti.
- ▶ Se il tosaerba non si arresta, rimuovere la chiave di sicurezza, estrarre la batteria e rivolgersi a un rivenditore specializzato STIHL.  
Il tosaerba è difettoso.

## 12 Controllo di tosaerba e batteria

### 12.1 Controllo degli elementi di comando



#### Pulsante di bloccaggio e staffa di innesto per operazione di taglio

- ▶ Rimuovere la chiave di sicurezza.
- ▶ Estrarre la batteria.
- ▶ Premere e rilasciare il pulsante di bloccaggio.
- ▶ Tirare a fondo la staffa di innesto per operazione di taglio in direzione del manubrio e rilasciare nuovamente.
- ▶ Qualora il pulsante di bloccaggio o la staffa di innesto per operazione di taglio non fossero scorrevoli oppure non tornassero spontaneamente nella posizione iniziale, non utilizzare il tosaerba e rivolgersi a un rivenditore specializzato STIHL.  
Il pulsante di bloccaggio o la staffa di innesto per operazione di taglio sono difettosi.

#### Staffa di innesto per trazione

- ▶ Rimuovere la chiave di sicurezza.
- ▶ Estrarre la batteria.
- ▶ Tirare a fondo la staffa di innesto per trazione in direzione del manubrio e rilasciare nuovamente.
- ▶ Se la staffa di innesto per trazione non è scorrevole oppure non torna spontaneamente nella posizione iniziale, non utilizzare il tosaerba e rivolgersi a un rivenditore specializzato STIHL.  
La staffa di innesto per trazione è difettosa.

#### Leva

- ▶ Rimuovere la chiave di sicurezza.
- ▶ Estrarre la batteria.
- ▶ Portare la leva su , quindi su .
- ▶ Qualora la leva fosse molto scorrevole: non utilizzare il tosaerba e rivolgersi a un rivenditore specializzato STIHL.

La leva è difettosa.

#### Accendere il tosaerba

- ▶ Inserire la chiave di sicurezza.
- ▶ Inserire la batteria.
- ▶ Premere il pulsante di bloccaggio con la mano destra e mantenerlo premuto.
- ▶ Con la mano sinistra, tirare a fondo la staffa di innesto per operazione di taglio in direzione del manubrio e tenerla in modo che il pollice avvolga il manubrio.  
La lama gira.
- ▶ Se i 3 LED rossi lampeggiano: rimuovere la chiave di sicurezza, estrarre la batteria e rivolgersi a un rivenditore specializzato STIHL.  
Nel tosaerba è presente un guasto.
- ▶ Rilasciare il pulsante di bloccaggio e la staffa di innesto per operazione di taglio.  
Dopo un breve lasso di tempo la lama non gira più.
- ▶ Se la lama continua a girare, rimuovere la chiave di sicurezza, estrarre la batteria e rivolgersi a un rivenditore specializzato STIHL.  
Il tosaerba è difettoso.



#### Attivazione trazione

- ▶ Inserire la chiave di sicurezza.
- ▶ Inserire la batteria.
- ▶ Tirare a fondo la staffa di innesto per trazione in direzione del manubrio e tenerla in modo che il pollice avvolga il manubrio.  
Il tosaerba inizia a muoversi.
- ▶ Rilasciare la staffa di innesto per trazione.  
Il tosaerba rimane fermo.
- ▶ Se il tosaerba non si arresta, estrarre la batteria e rivolgersi a un rivenditore specializzato STIHL.  
Il tosaerba è difettoso.

### 12.2 Controllo lame

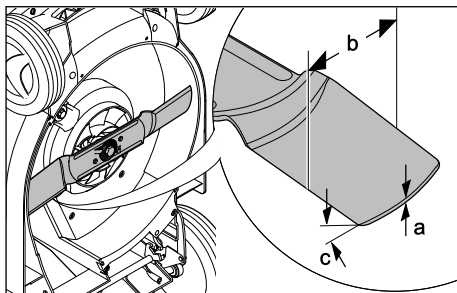
- ▶ Spegner il tosaerba, rimuovere la chiave di sicurezza ed estrarre la batteria.
- ▶ Ribaltare il tosaerba,  17.1.



- ▶ Eseguire le seguenti misurazioni:
  - Spessore a
  - Larghezza b
  - Angolo di affilatura c
- ▶ Se lo spessore minimo e la larghezza minima sono inferiori ai limiti prescritti, sostituire la lama,  21.2.
- ▶ Se l'angolo di affilatura non è conforme a quanto prescritto, affilare la lama,  21.2.
- ▶ In caso di dubbi, rivolgersi a un rivenditore specializzato STIHL.

### 12.3 Controllare la batteria

- ▶ Premere il tasto sulla batteria. I LED si accendono o lampeggiano.
- ▶ Se i LED non si accendono o lampeggiano: Non usare la batteria e rivolgersi ad un rivenditore STIHL. Nella batteria vi è un malfunzionamento.

## 13 Lavoro con il tosaerba

### 13.1 Impugnatura e guida del tosaerba



- ▶ Mantenere il manubrio con entrambe le mani in modo che i pollici avvolgano il manubrio.

### 13.2 Regolazione dell'altezza di taglio

È possibile impostare 6 altezze di taglio:

- 25 mm = posizione 1
- 30 mm = posizione 2
- 40 mm = posizione 3
- 50 mm = posizione 4
- 60 mm = posizione 5
- 75 mm = posizione 6

Le posizioni sono indicate sul tosaerba.

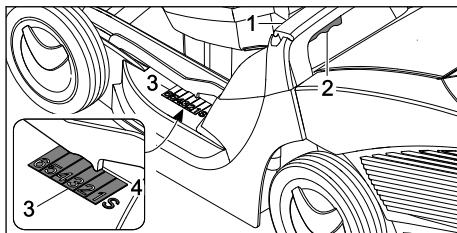

- ▶ Trattenere il tosaerba dall'impugnatura (1).
- ▶ Premere e tenere premuta la leva (2).
- ▶ Portare il tosaerba nella posizione desiderata sollevandolo e abbassandolo. L'altezza di taglio selezionata può essere rilevata sull'indicatore altezza di taglio (3) con l'aiuto del contrassegno (4).
- ▶ Rilasciare la leva (2). Il tosaerba si innesta.

### 13.3 Attivazione Eco mode

Quando l'ECO mode è attivo, il tosaerba rileva le condizioni di lavoro attuali e imposta automaticamente il numero di giri della lama adeguato.

Ciò consente di prolungare il tempo di funzionamento della batteria.

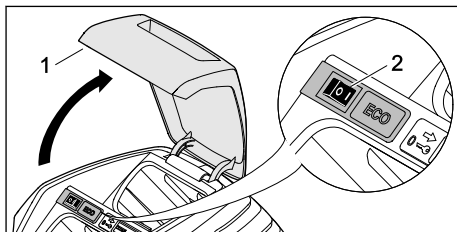

- ▶ Aprire lo sportello (1) fino alla battuta e trattenere.
- ▶ Portare l'interruttore ECO (2) in posizione I.
- ▶ Chiudere lo sportello (1).



### 13.4 Taglio dell'erba

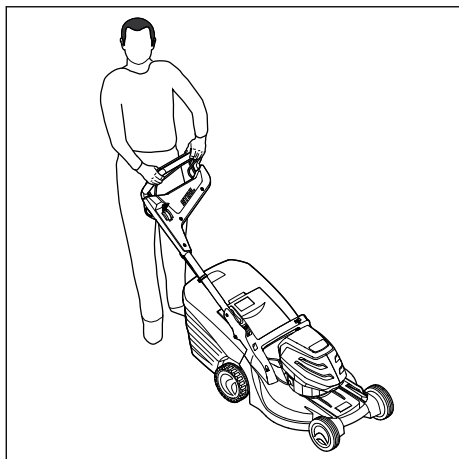

- ▶ Se si lavora con la trazione inserita, spingere il tosaerba in avanti in maniera controllata.
- ▶ Se si lavora con la trazione disinserita, spingere il tosaerba in avanti lentamente e in modo controllato.

### 13.5 Svuotamento del cesto raccolta erba

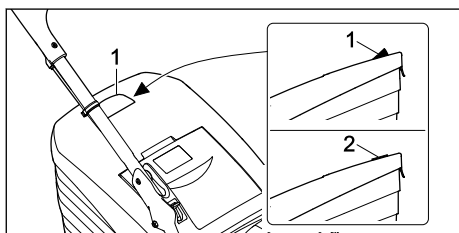

La corrente d'aria generata dalla lama innalza l'indicatore livello di riempimento (1). Se il cesto raccolta erba è pieno, la corrente d'aria viene bloccata. Se la corrente d'aria è troppo bassa, l'indicatore livello di riempimento (2) torna in posizione di riposo. Significa che è necessario svuotare il cesto raccolta erba.

Il funzionamento illimitato dell'indicatore livello di riempimento è garantito solo con corrente d'aria ottimale. Gli agenti esterni, come erba bagnata, folta o troppo alta, livelli di taglio troppo bassi, sporcizia o altro possono influire sulla corrente d'aria e sul funzionamento dell'indicatore livello di riempimento.

- ▶ Se l'indicatore livello di riempimento torna in posizione di riposo: svuotare il cesto raccolta erba.

- ▶ Spegnerne il tosaerba.

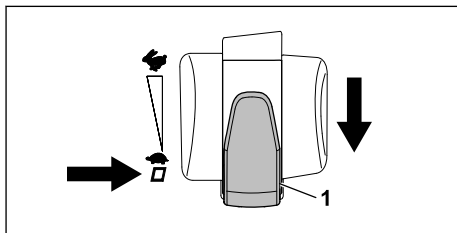

- ▶ Portare la leva per la selezione della velocità (1) in posizione □.
- ▶ Sganciare il cesto raccolta erba.

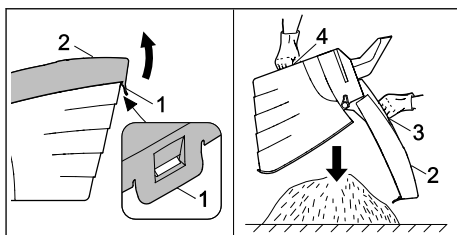

- ▶ Aprire la linguetta di chiusura (1).
- ▶ Aprire la parte superiore del cesto di raccolta erba (2) utilizzando l'impugnatura (3) e mantenerla ferma.
- ▶ Con l'altra mano, afferrare l'impugnatura inferiore (4).
- ▶ Svuotare il cesto raccolta erba.
- ▶ Chiudere il cesto raccolta erba.
- ▶ Agganciare il cesto di raccolta erba.

## 14 Dopo il lavoro

### 14.1 Dopo il lavoro

- ▶ Spegnerne il tosaerba, rimuovere la chiave di sicurezza ed estrarre la batteria.
- ▶ Se il tosaerba è bagnato, lasciarlo asciugare.
- ▶ Se la batteria è bagnata, lasciarla asciugare.
- ▶ Pulire il tosaerba.
- ▶ Pulire la batteria.

## 15 Trasporto

### 15.1 Trasporto del tosaerba

- ▶ Spegnerne il tosaerba.  
La lama non deve girare.
- ▶ Rimuovere la chiave di sicurezza ed estrarre la batteria.

#### Spinta del tosaerba

- ▶ Spingere in avanti il tosaerba lentamente e in modo controllato.

### Trasporto del tosaerba

- ▶ Indossare guanti da lavoro in materiale resistente.

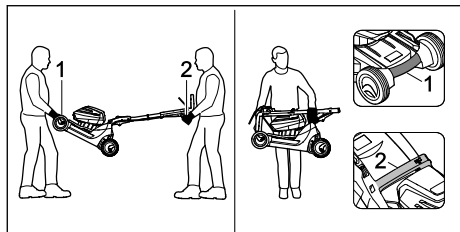

- ▶ Se il tosaerba viene trasportato in due:
  - ▶ Una persona deve afferrare il tosaerba con entrambe le mani dall'impugnatura per il trasporto (1) e una seconda persona deve afferrare con entrambe le mani il manubrio (2).
  - ▶ Sollevare e trasportare il tosaerba in due persone.
- ▶ Se il tosaerba viene trasportato da soli:
  - ▶ Chiudere il manubrio.
  - ▶ Trattenere il tosaerba con una mano posta sull'impugnatura per il trasporto (1) e con l'altra mano trattenere l'impugnatura (2).
  - ▶ Sollevare e trasportare il tosaerba.

### Trasporto del tosaerba su un veicolo

- ▶ Fissare il tosaerba in posizione verticale in modo che non possa ribaltarsi e muoversi.

## 15.2 Trasporto della batteria

- ▶ Spegnerne il tosaerba ed estrarre la batteria.
- ▶ Assicurarsi che la batteria sia in condizioni di sicurezza.
- ▶ Imballare la batteria in modo che siano soddisfatte le seguenti condizioni:
  - L'imballaggio non deve essere elettroconduttore.
  - La batteria non si deve muovere nell'imballaggio.
- ▶ Assicurare l'imballaggio in modo che non possa muoversi.

La batteria è soggetta ai requisiti per il trasporto di merci pericolose. La batteria è classificata come UN 3480 (batteria agli ioni di litio) ed è stata sottoposta a verifica conformemente al Manuale delle prove e dei criteri delle Nazioni Unite, parte III, sottosezione 38.3.

Le normative per il trasporto sono riportate all'indirizzo [www.stihl.com/safety-data-sheets](http://www.stihl.com/safety-data-sheets)

## 16 Conservazione

### 16.1 Conservazione del tosaerba

- ▶ Spegnerne il tosaerba, rimuovere la chiave di sicurezza ed estrarre la batteria.
- ▶ Conservare il tosaerba in modo che siano soddisfatte le seguenti condizioni:
  - Il tosaerba si trova fuori dalla portata dei bambini.
  - Il tosaerba è pulito e asciutto.
  - Il tosaerba non può ribaltarsi.
  - Il tosaerba non può scivolare.



### 16.2 Conservazione della batteria

STIHL consiglia di conservare la batteria in uno stato di carica compreso tra 40 % e 60 % (2 LED verdi accesi).

- ▶ Conservare la batteria in modo che siano soddisfatte le seguenti condizioni:
  - Custodire la batteria fuori dalla portata dei bambini.
  - La batteria è pulita e asciutta.
  - Conservare la batteria in un locale chiuso.
  - Conservare la batteria separatamente rispetto al tosaerba e al caricabatteria.
  - Conservare la batteria in un imballaggio non elettroconduttore.
  - Conservare la batteria in un ambiente con temperatura compresa fra - 10 °C e + 50 °C.

## 17 Pulizia

### 17.1 Ribaltamento tosaerba

- ▶ Spegnerne il tosaerba, rimuovere la chiave di sicurezza ed estrarre la batteria.
- ▶ Posizionare il tosaerba su una superficie piana.
- ▶ Sganciare il cesto raccolta erba.
- ▶ Portare l'altezza di taglio nella posizione più alta.  13.2
- ▶ Portare la parte superiore manubrio nella posizione più bassa.  8.1.

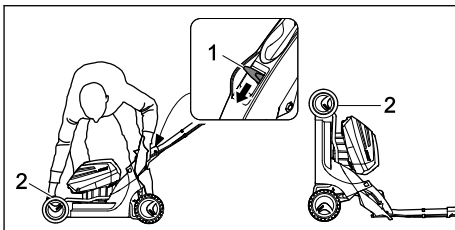

- ▶ Con la mano sinistra, premere la leva (1) verso il basso e mantenerla ferma.

- ▶ Con la mano destra, afferrare il tosaerba dall'impugnatura per il trasporto (2) e portarlo all'indietro.

## 17.2 Pulizia tosaerba

- ▶ Spegner il tosaerba, rimuovere la chiave di sicurezza ed estrarre la batteria.
- ▶ Pulire il tosaerba con un panno umido.
- ▶ Pulire il canale di scarico con una spazzola morbida oppure con un panno umido.
- ▶ Rimuovere eventuali corpi estranei dal vano batteria e pulire il vano batteria con un panno umido.
- ▶ Pulire i contatti elettrici nel vano batteria con un pennello o con una spazzola morbida.
- ▶ Pulire le aperture di areazione con un pennello.
- ▶ Ribaltare il tosaerba.
- ▶ Pulire la zona attorno alla lama e la lama con un bastoncino di legno, una spazzola morbida o un panno umido.

## 17.3 Pulizia della batteria

- ▶ Pulire la batteria con un panno umido.

# 18 Manutenzione

## 18.1 Montaggio e smontaggio della lama

### 18.1.1 Smontaggio della lama

- ▶ Spegner il tosaerba, rimuovere la chiave di sicurezza ed estrarre la batteria.
- ▶ Ribaltare il tosaerba.

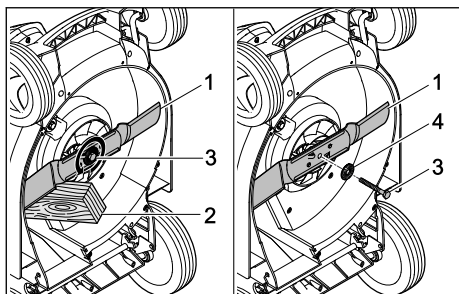

- ▶ Bloccare la lama (1) con un pezzo di legno (2).
- ▶ Svitare la vite (3) nel senso della freccia e rimuoverla insieme alla rondella (4).
- ▶ Rimuovere la lama (1).
- ▶ Smaltire vite (3) e rondella (4).  
Per il montaggio della lama (1) utilizzare una vite e una rondella nuove.

### 18.1.2 Montaggio della lama

- ▶ Spegner il tosaerba, rimuovere la chiave di sicurezza ed estrarre la batteria.
- ▶ Ribaltare il tosaerba.

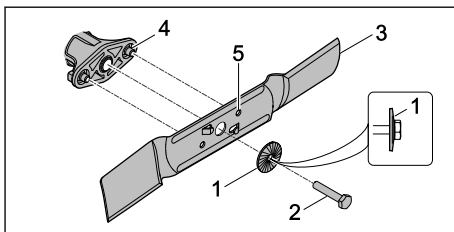

- ▶ Disporre la nuova rondella (1) con la convessità rivolta verso l'esterno sulla nuova vite (2).
- ▶ Applicare del fissante per viti Loctite 243 sulla filettatura della vite (2).
- ▶ Montare la lama (3) in modo che le sporgenze sulla superficie di appoggio (4) si innestino nelle scanalature (5).
- ▶ Avvitare la vite (2) con la rondella (1).

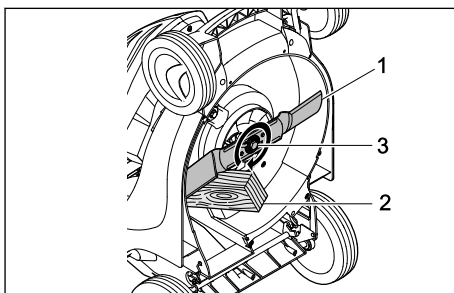

- ▶ Bloccare la lama (1) con un pezzo di legno (2).
- ▶ Serrare la vite (3) a 65 Nm.

## 18.2 Equilibratura e affilatura della lama

la corretta affilatura ed equilibratura della lama richiede molta pratica.

STIHL consiglia di fare affilare ed equilibrare la lama da un rivenditore specializzato STIHL.



### AVVERTENZA

- Gli angoli di taglio della lama sono molto affilati. L'utente potrebbe tagliarsi.
  - ▶ Indossare guanti da lavoro in materiale resistente.
- ▶ Spegner il tosaerba, rimuovere la chiave di sicurezza ed estrarre la batteria.
- ▶ Ribaltare il tosaerba.
- ▶ Smontare la lama.

- ▶ Affilare la lama. Durante tale operazione, attenersi all'angolo di affilatura e raffreddare la lama,  21.2.  
Durante l'affilatura la lama non deve colorarsi di blu.
- ▶ Montare la lama.
- ▶ In caso di dubbi, rivolgersi a un rivenditore specializzato STIHL.
- ▶ Se il tosaerba o la lama sono danneggiati, non utilizzare il tosaerba o la lama e rivolgersi a un rivenditore specializzato STIHL.
- ▶ Se la batteria è difettosa o danneggiata: sostituire la batteria.
- ▶ Se le targhette di avvertimento sono illeggibili o danneggiate, farle sostituire da un rivenditore specializzato STIHL.

## 19 Riparazione

### 19.1 Riparazione di tosaerba e batteria

L'utente non deve effettuare da solo la riparazione del tosaerba, della lama e della batteria.

## 20 Eliminazione dei guasti

### 20.1 Eliminazione di guasti del tosaerba o della batteria

Guasto	LED sulla batteria	Causa	Rimedio
Il tosaerba non si avvia all'accensione.	1 LED lampeggia in verde.	Lo stato di carica della batteria è troppo basso.	▶ Caricare la batteria.
	1 LED si illumina in rosso.	La batteria è troppo calda o troppo fredda.	▶ Rimuovere la chiave di sicurezza. ▶ Estrarre la batteria. ▶ Lasciare raffreddare o riscaldare la batteria.
	3 LED lampeggiano in rosso.	Nel tosaerba è presente un guasto.	▶ Rimuovere la chiave di sicurezza. ▶ Estrarre la batteria. ▶ Pulire i contatti elettrici nel vano batteria. ▶ Inserire la batteria. ▶ Accendere il tosaerba. ▶ Se i 3 LED rossi continuano a lampeggiare: non utilizzare il tosaerba e rivolgersi a un rivenditore specializzato STIHL.
	3 LED si illuminano in rosso.	Il tosaerba è troppo caldo.	▶ Rimuovere la chiave di sicurezza. ▶ Estrarre la batteria. ▶ Lasciare raffreddare il tosaerba.
	4 LED lampeggiano in rosso.	Nella batteria è presente un guasto.	▶ Estrarre e inserire di nuovo la batteria. ▶ Accendere il tosaerba. ▶ Se i 4 LED rossi continuano a lampeggiare: non utilizzare la batteria e rivolgersi a un rivenditore specializzato STIHL.
		Il collegamento elettrico tra il tosaerba e la batteria è interrotto.	▶ Rimuovere la chiave di sicurezza. ▶ Estrarre la batteria. ▶ Pulire i contatti elettrici nel vano batteria. ▶ Inserire la chiave di sicurezza. ▶ Inserire la batteria.
		Il tosaerba o la batteria sono umidi.	▶ Rimuovere la chiave di sicurezza. ▶ Estrarre la batteria. ▶ Pulire il tosaerba. ▶ Lasciare asciugare il tosaerba o la batteria.
		La resistenza sulla lama è troppo elevata.	▶ Impostare un'altezza di taglio maggiore. ▶ Avviare il tosaerba nell'erba bassa.
		L'area intorno alla lama è ostruita.	▶ Pulire il tosaerba.

Guasto	LED sulla batteria	Causa	Rimedio
La trazione non funziona.		Nella trazione è presente un guasto.	► Rivolgersi a un rivenditore specializzato STIHL.
Il tosaerba si spegne durante il funzionamento.	3 LED si illuminano in rosso.	Il tosaerba è troppo caldo.	<ul style="list-style-type: none"> <li>► Rimuovere la chiave di sicurezza.</li> <li>► Estrarre la batteria.</li> <li>► Lasciare raffreddare il tosaerba.</li> <li>► Pulire il tosaerba.</li> <li>► Non avviare il tosaerba ripetutamente in breve tempo.</li> <li>► Se si lavora con la trazione inserita, disattivare la trazione.</li> <li>► Se si lavora con la trazione disinserita, procedere lentamente.</li> <li>► Impostare un'altezza di taglio maggiore.</li> <li>► Tagliare erba più bassa.</li> </ul>
		La lama è bloccata.	<ul style="list-style-type: none"> <li>► Rimuovere la chiave di sicurezza.</li> <li>► Estrarre la batteria.</li> <li>► Pulire il tosaerba.</li> </ul>
		È presente un guasto elettrico.	<ul style="list-style-type: none"> <li>► Estrarre e inserire di nuovo la batteria.</li> <li>► Accendere il tosaerba.</li> </ul>
Il tosaerba vibra fortemente durante il funzionamento.		La vite della lama è allentata.	► Serrare la vite.
		La lama non è equilibrata correttamente.	► Equilibrare e affilare la lama.
Il tempo di funzionamento del tosaerba è troppo ridotto.		La batteria non è completamente carica.	► Caricare completamente la batteria.
		La durata operativa della batteria è stata superata.	► Sostituire la batteria.
		L'area intorno alla lama è ostruita.	► Pulire il tosaerba.
		La lama non è affilata o è usurata.	► Equilibrare e affilare la lama.
		La resistenza sulla lama è troppo elevata.	<ul style="list-style-type: none"> <li>► Se si lavora con la trazione inserita, disattivare la trazione.</li> <li>► Se si lavora con la trazione disinserita, procedere lentamente.</li> <li>► Impostare un'altezza di taglio maggiore.</li> <li>► Tagliare erba più bassa.</li> </ul>
La batteria si blocca durante l'inserimento nel vano batteria.		Le guide o i contatti elettrici nel vano batteria sono sporchi.	► Pulire il tosaerba.
Dopo l'inserimento della batteria nel carica-batteria la procedura di carica non si avvia.	1 LED si illumina in rosso.	La batteria è troppo calda o troppo fredda.	<ul style="list-style-type: none"> <li>► Lasciare la batteria inserita nel carica-batteria.</li> <li>La procedura di carica si avvia automaticamente non appena viene raggiunto l'intervallo di temperatura consentito.</li> </ul>
L'erba non è tagliata in modo regolare o il prato ingiallisce.		La lama non è affilata o è usurata.	► Equilibrare e affilare la lama.

Guasto	LED sulla batteria	Causa	Rimedio
		La resistenza sulla lama è troppo elevata.	<ul style="list-style-type: none"> <li>▶ Se si lavora con la trazione inserita, disattivare la trazione.</li> <li>▶ Se si lavora con la trazione disinserita, procedere lentamente.</li> <li>▶ Impostare un'altezza di taglio maggiore.</li> <li>▶ Tagliare erba più bassa.</li> </ul>

## 21 Dati tecnici

### 21.1 Tosaerba STIHL RMA 443.2 VC, RMA 443.2 PV, RMA 448.2 VC, RMA 448.2 PV

- Batteria consentita: STIHL AP
- Peso senza batteria:
  - RMA 443.2 VC: 23,4 kg
  - RMA 443.2 PV: 23,6 kg
  - RMA 448.2 VC: 24,4 kg
  - RMA 448.2 PV: 24,6 kg
- Capacità massima del cesto raccolta erba: 55 l
- Larghezza di taglio:
  - RMA 443.2 VC, RMA 443.2 PV: 41 cm
  - RMA 448.2 VC, RMA 448.2 PV: 46 cm
- Numero di giri: 3150 min<sup>-1</sup>
- Numero di giri in ECO mode: 2800 min<sup>-1</sup>
- Velocità di marcia minima: 2,0 km/h  
Velocità di marcia massima (a seconda della batteria utilizzata):
  - con AP 100: 3,0 km/h
  - con AP 200: 3,7 km/h
  - con AP 300: 4,5 km/h

Il tempo di funzionamento è riportato all'indirizzo [www.stihl.com/battery-life](http://www.stihl.com/battery-life).

### 21.2 Lama

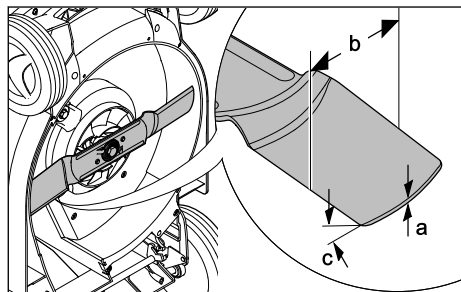

- Spessore minimo a: 2 mm
- Larghezza minima b: 55 mm
- Angolo di affilatura c: 30°

### 21.3 Batteria STIHL AP

- Tecnologia della batteria: Ioni di litio
- Tensione: 36 V
- Capacità in Ah: v. targhetta dati tecnici
- Capacità di energia in Wh: v. targhetta dati tecnici
- Peso in kg: v. targhetta dati tecnici
- Intervallo di temperatura ammesso per l'uso e la conservazione: da -10 °C a +50 °C

### 21.4 Valori acustici e vibratori

#### RMA 443.2 VC, RMA 443.2 PV

- Il valore K per il livello di pressione acustica è pari a 2 dB(A). Il valore K per il livello di potenza sonora è pari a 1,2 dB(A). Il valore K per i valori vibratori è pari a 1,10 m/s<sup>2</sup>.
- Livello di pressione acustica L<sub>pA</sub> misurato ai sensi della norma EN 60335-2-77: 77 dB(A)
  - Livello di potenza sonora L<sub>WA</sub> misurato ai sensi della direttiva 2000/14/EC: 90,2 dB(A)
  - Valore vibratorio a<sub>hv</sub> misurato ai sensi della norma EN 60335-2-77, manubrio: 2,20 m/s<sup>2</sup>

#### RMA 448.2 VC, RMA 448.2 PV

- Il valore K per il livello di pressione acustica è pari a 2 dB(A). Il valore K per il livello di potenza sonora è pari a 1,2 dB(A). Il valore K per i valori vibratori è pari a 0,9 m/s<sup>2</sup>.
- Livello di pressione acustica L<sub>pA</sub> misurato ai sensi della norma EN 60335-2-77: 82 dB(A)
  - Livello di potenza sonora L<sub>WA</sub> misurato ai sensi della direttiva 2000/14/EC: 94,2 dB(A)
  - Valore vibratorio a<sub>hv</sub> misurato ai sensi della norma EN 60335-2-77, manubrio: 1,8 m/s<sup>2</sup>

I valori vibratori indicati sono stati misurati in base a una procedura di controllo standardizzata e possono essere utilizzati per effettuare un confronto tra gli apparecchi elettrici. I valori vibratori effettivi potrebbero divergere dai valori indicati, a seconda delle modalità di impiego. I valori vibratori indicati possono essere utilizzati per eseguire una valutazione iniziale dell'esposizione alle vibrazioni. L'esposizione effettiva alle vibrazioni deve essere valutata tenendo conto anche dei momenti nei quali l'apparecchio elettrico è

spento e di quelli in cui è acceso ma non produce alcuna sollecitazione.

Informazioni sull'osservanza della direttiva 2002/44/EC Vibrazione per il datore di lavoro sono disponibili all'indirizzo [www.stihl.com/vib](http://www.stihl.com/vib).

## 21.5 REACH

REACH indica una direttiva CE per la registrazione, la classificazione e l'omologazione dei prodotti chimici.

Per informazioni sull'adempimento della direttiva REACH ved. [www.stihl.com/reach](http://www.stihl.com/reach).

## 22 Ricambi e accessori

### 22.1 Ricambi e accessori

**STIHL**  Questi simboli contrassegnano i ricambi originali STIHL e gli accessori originali STIHL.

STIHL raccomanda l'uso di ricambi originali STIHL e accessori originali STIHL.

I ricambi e gli accessori di altri fabbricanti non possono essere controllati da STIHL in merito ad affidabilità, sicurezza e idoneità nonostante le attuali osservazioni del mercato, pertanto STIHL non può garantire nulla in merito all'uso di tali prodotti.

I ricambi originali STIHL e gli accessori originali STIHL sono disponibili presso i rivenditori STIHL.

### 22.2 Ricambi importanti

- Lama RMA 443.2 VC, RMA 443.2 PV: 6338 702 0130
- Lama RMA 448.2 VC, RMA 448.2 PV: 6358 702 0115
- Vite di fissaggio lama: 9008 319 9028
- Rondella: 0000 702 6600

## 23 Smaltimento

### 23.1 Smaltimento del tosaerba

Le informazioni sullo smaltimento sono disponibili presso i rivenditori specializzati STIHL.

- Smaltire tosaerba, lame, accessori e imballaggio in modo conforme e nel rispetto dell'ambiente.

## 24 Dichiarazione di conformità UE

### 24.1 Tosaerba STIHL RMA 443.2 VC, RMA 443.2 PV, RMA 448.2 VC, RMA 448.2 PV

STIHL Tirol GmbH  
Hans Peter Stihl-Straße 5  
6336 Langkampfen

Austria

dichiara sotto la propria esclusiva responsabilità che

- Tipo di costruzione: Tosaerba a batteria
- Marchio di fabbrica: STIHL
- Modello: RMA 443.2 VC, RMA 443.2 PV, RMA 448.2 VC, RMA 448.2 PV
- N. di serie:
  - RMA 443.2 VC, RMA 443.2 PV: 6338
  - RMA 448.2 VC, RMA 448.2 PV: 6358

è conforme alle disposizioni pertinenti delle direttive 2000/14/EC, 2006/42/EC, 2014/30/EU e 2011/65/EU ed è stato progettato e fabbricato conformemente alle versioni delle norme vigenti: EN 60335-1, EN 60335-2-77, EN 55014-1 e EN 55014-2.

Nome e indirizzo degli uffici interessati menzionati:

TÜV Rheinland LGA Products GmbH  
Tillystraße 2  
90431 Norimberga, Germania

La determinazione del livello di potenza sonora misurato e garantito è stata eseguita ai sensi della direttiva 2000/14/EC, allegato VIII.

- Livello di potenza sonora misurato RMA 443.2 VC, RMA 443.2 PV: 90,2 dB(A)
- Livello di potenza sonora garantito RMA 443.2 VC, RMA 443.2 PV: 91 dB(A)
- Livello di potenza sonora misurato RMA 448.2 VC, RMA 448.2 PV: 94,2 dB(A)
- Livello di potenza sonora garantito RMA 448.2 VC, RMA 448.2 PV: 95 dB(A)

La documentazione tecnica è conservata presso l'Omologazione prodotti di STIHL Tirol GmbH.

L'anno di costruzione e il numero di macchina sono indicati sul tosaerba.

Langkampfen, 02.01.2020

STIHL Tirol GmbH

p.p. 



Matthias Fleischer, Direttore Ricerca e Sviluppo



p.p.

Sven Zimmermann, Direttore Qualità

## 25 Indirizzi

### 25.1 STIHL Amministrazione generale

ANDREAS STIHL AG & Co. KG  
Postfach 1771  
D-71307 Waiblingen

### 25.2 Società di vendita STIHL

#### GERMANIA

STIHL Vertriebszentrale AG & Co. KG  
Robert-Bosch-Straße 13  
64807 Dieburg  
Telefono: +49 6071 3055358

#### AUSTRIA

STIHL Ges.m.b.H.  
Fachmarktstraße 7  
2334 Vösendorf  
Telefono: +43 1 86596370

#### SVIZZERA

STIHL Vertriebs AG  
Isenrietstraße 4  
8617 Mönchaltorf  
Telefono: +41 44 9493030

#### REPUBBLICA CECA

Andreas STIHL, spol. s r.o.  
Chrická 753  
664 42 Modřice

### 25.3 Importatori STIHL

#### BOSNIA ERZEGOVINA

UNIKOMERC d. o. o.  
Bišće polje bb  
88000 Mostar  
Telefono: +387 36 352560  
Fax: +387 36 350536

#### CROAZIA

UNIKOMERC - UVOZ d.o.o.  
Sjedište:  
Amruševa 10, 10000 Zagreb  
Prodaja:

Ulica Kneza Ljudevita Posavskog 56, 10410  
Velika Gorica  
Telefono: +385 1 6370010  
Fax: +385 1 6221569

#### TURCHIA

SADAL TARIM MAKİNELERİ DIŞ TİCARET A.Ş.  
Hürriyet Mahallesi Manas Caddesi No.1  
35473 Menderes, İzmir  
Telefono: +90 232 210 32 32  
Fax: +90 232 210 32 33

## 26 Avvertenze di sicurezza per il tosaerba

### 26.1 Introduzione

Il presente capitolo riporta le avvertenze generali di sicurezza previste dalla norma EN 60335-2-77, allegato EE, per i tosaerba elettrici.



#### AVVERTENZA

- **Leggete tutte le avvertenze di sicurezza, le istruzioni, le illustrazioni e i dati tecnici di cui è corredato il tosaerba.** In caso di mancata osservanza delle seguenti istruzioni sussiste il rischio di folgorazione, incendio e/o gravi lesioni. **Conservare tutte le avvertenze di sicurezza e le istruzioni per la successiva consultazione.**

### 26.2 Training

- a) Leggere attentamente le istruzioni per l'uso. Familiarizzare con i componenti di regolazione e con l'uso corretto della macchina;
- b) non consentire mai l'uso del tosaerba a bambini o ad altre persone che non sono a conoscenza delle istruzioni per l'uso. L'età minima dell'utente viene stabilita dalle normative locali;
- c) non tagliare mai l'erba se nelle vicinanze vi sono persone, soprattutto bambini o animali;
- d) non dimenticare che chi utilizza la macchina è direttamente responsabile di eventuali danni ad altre persone o loro proprietà.

### 26.3 Misure preparatorie

- a) Durante il funzionamento della macchina, indossare sempre calzature robuste e pantaloni lunghi. Non utilizzare la macchina a piedi nudi o indossando sandali. Evitare di indossare indumenti larghi oppure provvisti di lacci o cinture.

- b) Controllare sempre il terreno su cui verrà impiegata la macchina e rimuovere tutti gli oggetti che potrebbero essere aspirati ed espulsi dall'attrezzo.
- c) Prima dell'uso eseguire sempre un controllo visivo per verificare se le lame, i perni di fissaggio e l'intera unità di taglio sono usurati o danneggiati. Al fine di evitare squilibri, le lame o i perni di fissaggio usurati o danneggiati possono essere sostituiti solo in set. Le targhette di avvertimento usurate o danneggiate devono essere sostituite.

## 26.4 Gestione

- a) Tagliare l'erba solo alla luce del giorno o con una buona illuminazione.
- b) Se possibile, evitare di utilizzare l'attrezzo sull'erba umida.
- c) Accertarsi che vi sia sempre una buona tenuta sui terreni in pendenza.
- d) Spostare la macchina solo a passo d'uomo.
- e) Tagliare l'erba di traverso rispetto al pendio, mai in salita o in discesa.
- f) Prestare particolare attenzione quando si cambia la direzione di marcia sul pendio.
- g) Non tagliare l'erba su pendii eccessivamente ripidi.
- h) Fare molta attenzione quando si gira il tosaerba o lo si tira verso di sé.
- i) Tenere ferma la/le lama/e quando si deve inclinare il tosaerba durante il trasporto su altre superfici che non siano erbose e quando si trasporta il tosaerba da e verso la superficie da tagliare.
- j) Non utilizzare mai il tosaerba se i dispositivi di protezione o le griglie di protezione sono danneggiati, oppure se i dispositivi di protezione, per es. deflettori in lamiera o cesto di raccolta erba, non sono montati.
- k) Avviare o azionare l'interruttore di avviamento con cautela, in base alle istruzioni del produttore. Assicurarsi che la distanza tra i piedi e la/e lama/e sia adeguata.
- l) Durante la messa in funzione o l'avviamento del motore non ribaltare il tosaerba, a meno che il tosaerba non debba essere sollevato durante l'operazione. In tal caso, ribaltare il tosaerba solo quanto strettamente necessario e sollevare solo il lato non rivolto verso l'utente.

- m) Non avviare il motore se vi trovate davanti al canale di scarico.
  - n) Non avvicinare mai mani o piedi a parti in movimento. Mantenere sempre una certa distanza dall'apertura di scarico.
  - o) Non sollevare né trascinare mai un tosaerba se il motore è in funzione.
  - p) Spegnerne il motore e rimuovere la chiave di avviamento. Assicurarsi che tutti i componenti mobili si siano arrestati completamente:
    - ogni volta che si lascia il tosaerba;
    - prima di disinnestare i sistemi di bloccaggio o eliminare intasamenti nel canale di scarico;
    - prima di controllare il tosaerba, di pulirlo o di eseguire dei lavori sull'attrezzo;
    - dopo aver urtato un corpo estraneo. Verificare la presenza di eventuali danni al tosaerba ed eseguire le riparazioni necessarie prima di riavviare il tosaerba e di lavorarci.
- Se il tosaerba inizia a produrre eccessive vibrazioni, è necessario eseguire un controllo immediato.
- Verificare la presenza di eventuali danni.
  - Eseguire le riparazioni necessarie dei componenti danneggiati.
  - Accertarsi che tutti i dadi, i perni e le viti siano serrati.

## 26.5 Manutenzione e rimessaggio

- a) Assicurarsi che tutti i dadi, i bulloni e le viti siano serrati e che sia garantita la sicurezza di funzionamento dell'attrezzo.
- b) Verificare periodicamente che il dispositivo di raccolta erba non sia usurato o che funzioni correttamente.
- c) Sostituire per motivi di sicurezza i particolari usurati o danneggiati.
- d) Prestare attenzione in quanto nelle macchine provviste di più lame, lo spostamento di una lama può causare la rotazione delle altre lame.
- e) Durante la regolazione della macchina fare attenzione che le dita non si incastrino tra le lame in movimento e i componenti fissi della macchina.
- f) Lasciar raffreddare il motore prima di riporre la macchina in un locale chiuso.
- g) Durante la manutenzione delle lame prestare attenzione poiché le lame possono muoversi anche quando la fonte di alimentazione è scollegata.

- h) Sostituire per motivi di sicurezza i particolari usurati o danneggiati. Utilizzare solo accessori e pezzi di ricambio originali.



Nikolas Stihl

## VIGTIGT! SKAL LÆSES FØR BRUG OG OPBEVARES.

## 2 Oplysninger om denne brugsvejledning

### 2.1 Gældende dokumenter

Denne betjeningsvejledning er producentens originale betjeningsvejledning i henhold til EF-direktivet 2006/42/EC.

De lokale sikkerhedsforskrifter gælder.

- ▶ Sørg for at læse, forstå og gemme følgende dokumenter sammen med betjeningsvejledningen:
  - Sikkerhedshenvisninger til batteriet STIHL AP
  - Se betjeningsvejledningen til ladeapparaterne STIHL AL 101, 300, 500
  - Sikkerhedsoplysninger vedrørende STIHL-batterier og -produkter med indbygget batteri: [www.stihl.com/safety-data-sheets](http://www.stihl.com/safety-data-sheets)

### 2.2 Markering af advarselshenvisninger i teksten

-  **FARE**
- Henvisningen gør opmærksom på farer, som medfører alvorlige kvæstelser eller død.
    - ▶ De nævnte foranstaltninger kan medføre alvorlige kvæstelser eller død.

-  **ADVARSEL**
- Henvisningen henviser til farer, som **kan** medføre alvorlige kvæstelser eller død.
    - ▶ De nævnte foranstaltninger kan medføre alvorlige kvæstelser eller død.

- BEMÆRK**
- Henvisningen henviser til farer, som kan medføre materielle skader.
    - ▶ De nævnte foranstaltninger kan forhindre materielle skader.

### 2.3 Symboler i teksten

-  Dette symbol henviser til et kapitel i denne brugsvejledning.

## Indholdsfortegnelse

1	Forord.....	158
2	Oplysninger om denne brugsvejledning..	158
3	Oversigt.....	159
4	Sikkerhedshenvisninger.....	160
5	Klargøring af plæneklipperen.....	165
6	Opladning af batteriet og LED'er.....	166
7	Samling af plæneklipperen.....	166
8	Indstilling af plæneklipperen til brugeren	167
9	Isætning og udtagning af batteriet.....	167
10	Isætning og udtagning af sikringsnøglen	168
11	Til- og frakobling af plæneklipperen.....	168
12	Kontrol af plæneklipper og batteri.....	169
13	Brug af plæneklipperen.....	170
14	Efter arbejdet.....	171
15	Transport.....	172
16	Opbevaring.....	172
17	Rengøring.....	172
18	Vedligeholdelse.....	173
19	Reparation.....	174
20	Afhjælpning af fejl.....	174
21	Tekniske data.....	176
22	Reservevedele og tilbehør.....	176
23	Bortskaffelse.....	177
24	EU-overensstemmelseserklæring.....	177
25	Sikkerhedstekniske henvisninger vedrørende plæneklipperen.....	177

## 1 Forord

Kære kunde

Vi er glade for, at du har valgt STIHL. Vi udvikler og producerer vores produkter i topkvalitet efter vores kunders behov. Dermed kan vi fremstille produkter med høj pålidelighed, selv ved ekstrem belastning.

STIHL står også for topkvalitet, når det drejer sig om service. Vores fagpersonale garanterer kompetent rådgivning og instruktion samt omfattende teknisk hjælp.

STIHL vedkender sig udtrykkeligt en bæredygtig og ansvarsfuld omgang med naturen. Denne brugsanvisning har til formål at hjælpe dig med at anvende dit STIHL-produkt med en lang levetid på en sikker og miljøvenlig måde.

Vi takker for din tillid og håber, at du får stor glæde af dit STIHL-produkt.

## 3 Oversigt

### 3.1 Plæneklipper og batteri

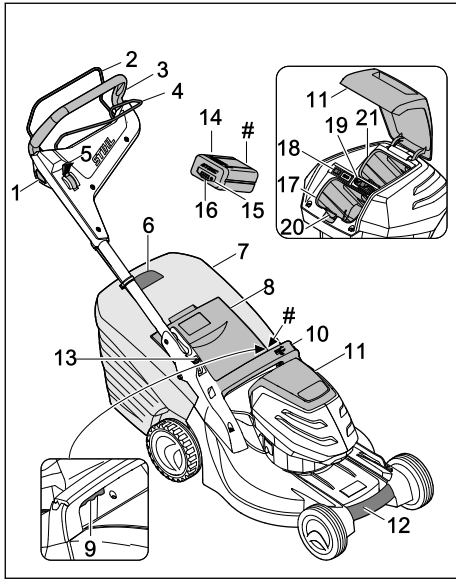

- 1 Spærreknop**  
Sammen med kontaktbøjlen til græsslåning kobler spærreknappen knivene til og fra.
- 2 Kontaktbøjle til græsslåning**  
Sammen med spærreknappen kobler kontaktbøjlen til græsslåning knivene til og fra.
- 3 Styrehåndtag**  
Styrehåndtaget anvendes til at holde, bevæge og transportere plæneklipperen.
- 4 Kontaktbøjle til fremdrift**  
Kontaktbøjlen til fremdrift kobler fremdriften til og fra.
- 5 Arm**  
Armen bruges til indstilling af fremdriftens hastighed.
- 6 Niveaumåler**  
Niveaumåleren viser fyldningen af græsopsamlingskurven.
- 7 Græsopsamlingskurv**  
Græsopsamlingskurven opsamler det afklippede græs.
- 8 Udkastningsklap**  
Udkastningsklappen lukker udkastningskanalen.
- 9 Arm**  
Armen bruges til indstilling af klippehøjden.

#### 10 Håndtag

Håndtaget bruges til at holde plæneklipperen ved indstilling af klippehøjden og til at transportere plæneklipperen.

#### 11 Klap

Klappen dækker batteriet og sikringsnøglen.

#### 12 Transporthåndtag

Transporthåndtaget bruges til at transportere plæneklipperen med.

#### 13 Arm

Armen bruges til indstilling og til at klappe styrehåndtaget om med.

#### 14 Batteri

Batteriet forsyner plæneklipperen med energi.

#### 15 Trykknop

Trykknappen aktiverer LED-lamperne på batteriet.

#### 16 LED-lamper

LED-lamperne viser batteriets ladetilstand og fejl.

#### 17 Batterium

Batteriet placeres i batterirummet.

#### 18 ECO-kontakt

ECO-kontakten kobler ECO-tilstanden til og fra.

#### 19 Sikringsnøgle

Sikringsnøglen aktiverer plæneklipperen.

#### 20 Spærrehåndtaget holder batteriet i batterirummet.

#### RMA 443.2 PV, RMA 448.2 PV:

#### 21 Batterium

Det andet batteri placeres i batterirummet.

#### RMA 443.2 VC, RMA 448.2 VC:

#### 21 Transportrum

Et reservebatteri placeres i transportrummet.

#### # Mærkeplade med maskinnummer

### 3.2 Symboler

Symbolerne kan sidde på plæneklipperen og på batteriet, og de betyder følgende:



Dette symbol henviser til sikringsnøglen.



Dette symbol henviser til nøgleholderen.



Dette symbol henviser til ECO-kontakten.



Dette symbol henviser til armen til indstilling af klippehøjden.



Dette symbol viser plæneklipperens vægt uden batteri.



1 LED-lampe lyser rødt. Batteriet er for varmt eller for koldt.



4 LED-lamper blinker rødt. Der er en fejl i batteriet.



Garanteret lydeffektniveau i henhold til direktiv 2000/14/EC i dB(A) med henblik på at sammenligne forskellige produkters støjemissioner.



Angivelsen ved siden af symbolet henviser til batteriets energiindhold efter batteriproducentens specifikationer. Energiindholdet, der er til rådighed ved brug, er lavere.



Undlad at bortskaffe produktet som husholdningsaffald.



Til- og frakobling af kniven.



Indstilling af kørehastigheden.



Plæneklipperen kører med højeste hastighed i denne position.



Plæneklipperen kører med laveste hastighed i denne position.

## 4 Sikkerhedshenvisninger

### 4.1 Advarselssymboler

Advarselssymbolerne på plæneklipperen eller batteriet betyder følgende:



Følg alle sikkerhedshenvisninger og de dermed forbundne foranstaltninger.



Sørg for at læse, forstå og gemme betjeningsvejledningen.



Pas på med genstande, der kan blive slynget væk - hold afstand, og hold uvedkommende væk.



Undlad at berøre en roterende kniv.



Tag batteriet ud under arbejdsafbrydelser, transport, opbevaring, vedligeholdelse eller reparation.



Træk sikringsnøglen ud under arbejdsafbrydelser, transport, opbevaring, vedligeholdelse eller reparation.



Overhold sikkerhedsafstanden.



Beskyt batteriet mod varme og ild.



Batteriet må ikke nedsænkes i væske.



Batteriet må kun anvendes i det tilladte temperaturområde.

### 4.2 Bestemmelsesmæssig anvendelse

Plæneklipperen STIHL RMA 443 VC, RMA 443 PV, RMA 448 VC eller RMA 448 PV er beregnet til slåning af tørt græs.

Batteriet STIHL AP forsyner plæneklipperen med energi.

### ▲ ADVARSEL

- Batterier, der ikke er blevet godkendt af STIHL til plæneklipperen, kan udløse brande og eksplosioner. Der er risiko for alvorlige kvæstelser eller dødsfald og materielle skader.
  - Batteriet STIHL AP skal anvendes i plæneklipperen.
- Hvis plæneklipperen eller batteriet ikke anvendes i overensstemmelse med den bestemmelsesmæssige anvendelse, kan der ske alvorlig personskade med kvæstelse eller dødsfald, og der kan ske materielle skader.
  - Benyt plæneklipperen og batteriet som beskrevet i denne betjeningsvejledning.

### 4.3 Krav til brugeren

#### ▲ ADVARSEL

- Brugere, der ikke er blevet instrueret i brugen, kan ikke forstå eller vurdere farerne ved plæneklipperen og batteriet. Brugeren eller andre personer kan komme alvorligt til skade eller blive dræbt.



- ▶ Sørg for at læse, forstå og gemme betjeningsvejledningen.

- ▶ Hvis plæneklipperen eller batteriet gives videre til en anden person: Sørg for at lade betjeningsvejledningen følge med.
- ▶ Sørg for, at brugeren opfylder følgende krav:
  - Brugeren er udhvilet.
  - Brugeren er fysisk, sensorisk og mentalt i stand til at betjene og arbejde med plæneklipperen og batteriet.
  - Hvis brugers fysiske, sensoriske eller mentale evner er nedsatte, må brugeren kun arbejde med plænelufteren under opsyn eller efter anvisninger fra en ansvarlig person.
  - Brugeren kan forstå og vurdere farerne ved plæneklipperen og batteriet.
  - Brugeren er bevidst om, at han eller hun er ansvarlig for uheld og skader.
  - Brugeren er myndig, eller brugeren er under uddannelse i henhold til de nationale regler og under opsyn.
  - Brugeren er blevet instrueret af en STIHL forhandler eller en fagmand, før han eller hun tager plæneklipperen i brug for første gang.
  - Brugeren er ikke påvirket af alkohol, medicin eller stoffer.
- ▶ Ved tvivsspørgsmål: Kontakt en STIHL-forhandler.

### 4.4 Beklædning og udstyr

#### ▲ ADVARSEL

- Der er risiko for, at genstande kan blive slynget op i luften med høj hastighed under arbejdet. Brugeren kan komme til skade.
  - ▶ Bær lange bukser i et kraftigt materiale.
- Under arbejdet kan der blive hvirvlet støv op. Indånding af støv kan udgøre en sundhedsfare og udløse allergiske reaktioner.
  - ▶ Hvis der hvirvles støv op: Bær støvmaske.
- Uegnede beklædningsgenstande kan blive viklet ind i træ, buskads og i plæneklipperen.

Brugere, der ikke bærer egnet tøj, kan komme alvorligt til skade.

- ▶ Bær stramtsiddende tøj.
- ▶ Tag tørklæder og smykker af.
- Under rengøring, vedligeholdelse eller transport kan brugeren ske at komme i kontakt med kniven. Brugeren kan komme til skade.
  - ▶ Bær arbejdshandsker i et kraftigt materiale.
- Hvis brugeren går med uegnet fodtøj, kan han eller hun risikere at glide. Brugeren kan komme til skade.
  - ▶ Brug solide, lukkede sko med kraftige såler.
- Under slibning af knivene kan der blive slynget materialerester væk. Brugeren kan komme til skade.
  - ▶ Bær beskyttelsesbriller, der sidder godt til. Køb egnede beskyttelsesbriller, der overholder standarden EN 166 eller er godkendt og mærket iht. nationale forskrifter.
  - ▶ Bær arbejdshandsker i et kraftigt materiale.

### 4.5 Arbejdsområde og omgivelser

#### 4.5.1 Plæneklipper

#### ▲ ADVARSEL

- Uvedkommende, børn og dyr kan ikke se og vurdere farerne i forbindelse med plæneklipperen og genstande, der slynges op i luften. Uvedkommende, børn og dyr kan komme alvorligt til skade, og der kan ske materielle skader.



- ▶ Der må ikke være uvedkommende, børn og dyr i arbejdsområdet.

- ▶ Hold sikkerhedsafstand til genstande.
- ▶ Lad ikke plæneklipperen stå uden opsyn.
- ▶ Sørg for, at børn ikke kan komme til at lege med plæneklipperen.
- Plæneklipperen er ikke vandbeskyttet. Hvis der arbejdes i regnvej, eller når det er fugtigt, er der risiko for elektrisk stød. Brugeren kan komme til skade, og plæneklipperen kan også blive beskadiget.
  - ▶ Arbejd ikke i regnvej, og når det er fugtigt.
  - ▶ Slå ikke vådt græs.
- Plæneklipperens elektriske komponenter kan generere gnister. Gnister kan udløse brande og eksplosioner i letantændelige eller eksplosive omgivelser. Der er risiko for alvorlige kvæstelser eller dødsfald og materielle skader.
  - ▶ Undlad at arbejde i let antændelige eller eksplosive omgivelser.

### 4.5.2 Batteri

## ▲ ADVARSEL

- Uvedkommende, børn og dyr kan ikke se og vurdere farerne i forbindelse med batteriet. Der kan ske alvorlig skade på uvedkommende, børn og dyr.
  - ▶ Hold uvedkommende, børn og dyr væk.
  - ▶ Batteriet må ikke være uden opsyn.
  - ▶ Sørg for, at børn ikke kan komme til at lege med batteriet.
- Batteriet er ikke beskyttet mod alle påvirkninger fra omgivelserne. Hvis batteriet udsættes for bestemte påvirkninger fra omgivelserne, kan det bryde i brand eller eksplodere. Der kan ske alvorlig personskade og materielle skader.



- ▶ Beskyt batteriet mod varme og ild.
- ▶ Kast aldrig batteriet i ilden.



- ▶ Batteriet må kun anvendes og opbevares ved temperaturer på mellem - 10 °C og + 50 °C.



- ▶ Batteriet må ikke nedsænkes i væske.

- ▶ Hold batteriet væk fra metalgenstande.
- ▶ Batteriet må ikke udsættes for højt tryk.
- ▶ Batteriet må ikke udsættes for mikrobølger.
- ▶ Beskyt batteriet mod kemikalier og salte.

## 4.6 Sikker tilstand

### 4.6.1 Plæneklipper

Plæneklipperen er i sikkerhedsmæssig korrekt tilstand, når følgende betingelser er opfyldt:

- Plæneklipperen er ubeskadiget.
- Plæneklipperen er ren og tør.
- Betjeningsselementerne fungerer og er uændrede.
- Kniven er monteret korrekt.
- Der er påmonteret originalt STIHL-tilbehør på denne plæneklipper.
- Tilbehøret er monteret korrekt.



## ▲ ADVARSEL

- I ikke sikkerhedsmæssig korrekt tilstand fungerer komponenterne ikke længere korrekt, og sikkerhedsanordningerne deaktiveres. Der er fare for alvorlige kvæstelser eller dødsfald.
  - ▶ Sørg for at arbejde med en ubeskadiget plæneklipper.
  - ▶ Hvis plæneklipperen er snavset eller våd: Rengør plæneklipperen, og lad den tørre.

- ▶ Plæneklipperen må ikke ændres.
- ▶ Hvis betjeningsselementerne ikke fungerer: Undlad at arbejde med plæneklipperen.
- ▶ Monter originalt STIHL-tilbehør på denne plæneklipper.
- ▶ Monter kniven som beskrevet i denne betjeningsvejledning.
- ▶ Monter tilbehøret som beskrevet i denne betjeningsvejledning eller i betjeningsvejledningen til tilbehøret.
- ▶ Stik aldrig genstande ind i åbningerne på plæneklipperen.
- ▶ Kontakterne på nøgleholderen må aldrig forbindes med metalgenstande og kortsluttes.
- ▶ Udskift slidte eller beskadigede henvisningsskilte.
- ▶ Ved tvivlsspørgsmål: Kontakt en STIHL-forhandler.

### 4.6.2 Kniv

Kniven er i sikkerhedsmæssig korrekt tilstand, hvis følgende betingelser er opfyldt:

- Kniven og monteringsdelene er ubeskadigede.
- Kniven er ikke deform.
- Kniven er monteret korrekt.
- Kniven er slebet korrekt.
- Kniven er uden grater.
- Kniven er afbalanceret korrekt.
- Knivens minimumstykkelser og -bredde er ikke underskredet,  21.2.
- Slibevinklen er overholdt,  21.2.

## ▲ ADVARSEL

- Når plæneklipperen ikke er i sikkerhedsmæssig korrekt tilstand, kan dele af kniven løsnes sig og blive slynget bort. Der er risiko for alvorlig personskade.
  - ▶ Sørg for at arbejde med en ubeskadiget kniv og ubeskadigede monteringsdele.
  - ▶ Monter kniven korrekt.
  - ▶ Slib kniven korrekt.
  - ▶ Hvis minimumstykkelser eller -bredden er underskredet: Udskift kniven.
  - ▶ Få en STIHL-forhandler til at afbalancere kniven.
  - ▶ Ved tvivlsspørgsmål: Kontakt en STIHL-forhandler.

### 4.6.3 Batteri

Batteriet er i sikkerhedsmæssig korrekt tilstand, når følgende betingelser er opfyldt:

- Batteriet er ubeskadiget.
- Batteriet er rent og tørt.
- Batteriet fungerer og er uændret.



## ▲ ADVARSEL

- I ikke sikkerhedsmæssig korrekt tilstand fungerer batteriet ikke længere sikkert. Der er risiko for alvorlig kvæstelse af personer.
  - ▶ Sørg for at arbejde med et ubeskadiget og fungerende batteri.
  - ▶ Oplad ikke et beskadiget eller defekt batteri.
  - ▶ Hvis batteriet er snavset eller vådt: Rengør batteriet, og lad det tørre.
  - ▶ Batteriet må ikke ændres.
  - ▶ Stik ikke genstande ind i åbningerne på batteriet.
  - ▶ Batteriets elektriske kontakter må ikke forbindes med metalgenstande og kortsluttes.
  - ▶ Batteriet må ikke åbnes.
  - ▶ Udskift slidte eller beskadigede henvisningskilte.
- Der kan sive væske ud af et beskadiget batteri. Hvis væsken kommer i kontakt med huden eller øjnene, kan der forekomme hud- og øjenirritation.
  - ▶ Undgå kontakt med væsken.
  - ▶ Ved kontakt med huden: Vask de berørte hudpartier med rigelige mængder vand og sæbe.
  - ▶ Ved kontakt med øjnene: Skyl øjnene i mindst 15 minutter med rigelige mængder vand, og søg læge.
- Et beskadiget eller defekt batteri kan lugte mærkeligt, ryge eller brænde. Der er risiko for alvorlige kvæstelser eller dødsfald og materielle skader.
  - ▶ Hvis batteriet lugter mærkeligt eller ryger: Brug ikke batteriet, og hold det væk fra brændbare materialer.
  - ▶ Hvis batteriet brænder: Forsøg at slukke branden i batteriet med en brandslukker eller vand.

### 4.7 Arbejde

## ▲ ADVARSEL

- Brugeren kan i bestemte situationer ikke længere arbejde koncentreret. Brugeren kan snuble, falde og komme alvorligt til skade.
  - ▶ Arbejd roligt og velovervej.
  - ▶ Hvis lysforholdene og sigtbarheden er dårlig: Undlad at arbejde med plæneklipperen.
  - ▶ Betjen plæneklipperen alene.
  - ▶ Pas på forhindringer.
  - ▶ Undlad at vippe plæneklipperen.
  - ▶ Stå på jorden, når du arbejder, og sørg for at holde balancen.
  - ▶ Hvis du mærker, at du begynder at blive trætt: Hold en pause.

- ▶ Hvis du slår græs på en skråning: Slå græsset på tværs af skråningen.
- ▶ Undlad at slå græsset på stejle skråninger.

- Brugeren kan skære sig på den roterende kniv. Brugeren kan blive alvorligt kvæstet.



- ▶ Undlad at berøre en roterende kniv.
- ▶ Hvis kniven blokeres af en genstand: Sluk plæneklipperen, træk sikringsnøglen ud, og tag batteriet ud. Fjern først derefter genstanden.

- Hvis der arbejdes uden fremdrift, kan fremdriften startes utilsigtet og plæneklipperen sætte sig i bevægelse. Der er risiko for alvorlig personskade og materielle skader.
  - ▶ Sørg for kun at anvende kontaktbøjlen til fremdrift, når fremdriften skal slås til.
- Hvis plæneklipperen ændrer sig eller reagerer anderledes, end den plejer, under arbejdet, er den muligvis i en ikke-sikkerhedsmæssig korrekt tilstand. Der er risiko for alvorlig personskade og materielle skader.
  - ▶ Afslut arbejdet, træk sikringsnøglen ud, tag batteriet ud, og kontakt en STIHL forhandler.
- Der kan forekomme vibrationer fra plæneklipperen under arbejdet.
  - ▶ Bær handsker.
  - ▶ Hold pauser.
- ▶ Hvis du oplever tegn på dårligt blodomløb: Søg læge.
- Hvis kniven rammer en fremmed genstand under arbejdet, kan denne eller dele af den blive beskadiget eller slynget op i luften med høj hastighed. Der er risiko for personskade og materielle skader.
  - ▶ Fjern fremmede genstande fra arbejdsområdet.
- Når kontaktbøjlen til græsslåning slippes, fortsætter kniven med at rotere i et lille stykke tid. Der er risiko for alvorlig personskade.
  - ▶ Vent, indtil kniven ikke længere roterer.
- Hvis den roterende kniv rammer en hård genstand, kan der opstå gnister. Gnister kan udløse brande i letantændelige omgivelser. Der er risiko for alvorlige kvæstelser eller dødsfald og materielle skader.
  - ▶ Undlad at arbejde i letantændelige omgivelser.
- Hvis plæneklipperen stilles på en skrånende flade, kan den utilsigtet rulle væk. Der er risiko for personskade og materielle skader.
  - ▶ Slip altid kun plæneklipperen, når den står på en plan flade og ikke af sig selv kan rulle væk.
- Hvis der fastgøres genstande på styrehåndtaget, kan plæneklipperen vælte på grund af den

ekstra vægt. Der er risiko for personskade og materielle skader.

- ▶ Fastgør ikke genstande på styrehåndtaget.

## ▲ FARE

- Ved arbejde i nærheden af spændingsførende ledninger kan kniven komme i kontakt med de spændingsførende ledninger og beskadige disse. Brugeren kan blive alvorligt kvæstet eller dræbt.
  - ▶ Undlad at arbejde i nærheden af spændingsførende ledninger.
- Hvis der arbejdes i tordenvejr, kan brugeren blive ramt af lyn. Brugeren kan blive alvorligt kvæstet eller dræbt.
  - ▶ Hvis det er tordenvejr: Undlad at arbejde.

## 4.8 Transport

### 4.8.1 Plæneklipper

## ▲ ADVARSEL

- Under transporten kan plæneklipperen vælte eller skride. Der er risiko for personskade og materielle skader.



- ▶ Træk sikringsnøglen ud.



- ▶ Tag batteriet ud.

- ▶ Sørg for at sikre plæneklipperen med spændeseler, remme eller et net, så den ikke kan vælte og skride.

- Hvis sikringsnøglen og batteriet er sat i, når plæneklipperen transporteres med fremdriften koblet fra, kan fremdriften startes utilsigtet og plæneklipperen sætte sig i bevægelse. Der er risiko for alvorlig personskade og materielle skader.



- ▶ Træk sikringsnøglen ud.



- ▶ Tag batteriet ud.

### 4.8.2 Batteri

## ▲ ADVARSEL

- Batteriet er ikke beskyttet mod alle påvirkninger fra omgivelserne. Hvis batteriet udsættes for bestemte omgivelsesbetingelser, kan bat-

teriet tage skade og der kan opstå materielle skader.

- ▶ Transportér ikke et beskadiget batteri.
- ▶ Transportér batteriet i en emballage uden elektrisk ledning.
- Under transporten kan batteriet vælte eller flytte sig. Personer kan blive kvæstet, og der kan opstå materielle skader.
  - ▶ Pak batteriet i emballagen på en sådan måde, at det ikke kan flytte sig.
  - ▶ Emballagen skal sikres, så den ikke kan flytte sig.

## 4.9 Opbevaring

### 4.9.1 Plæneklipper

## ▲ ADVARSEL

- Børn kan ikke forstå og vurdere farene i forbindelse med plæneklipperen. Børn kan blive alvorligt kvæstet.



- ▶ Træk sikringsnøglen ud.



- ▶ Tag batteriet ud.

- ▶ Opbevar plæneklipperen utilgængeligt for børn.

- Fugt kan bevirke, at de elektriske kontakter på plæneklipperen og andre metal komponenter rustner. Plæneklipperen kan blive beskadiget.



- ▶ Træk sikringsnøglen ud.



- ▶ Tag batteriet ud.

- ▶ Opbevar plæneklipperen et rent og tørt sted.

- Hvis sikringsnøglen og batteriet er sat i under opbevaringen, kan kniven og fremdriften starte utilsigtet og plæneklipperen sætte sig i bevægelse. Der er risiko for alvorlig personskade og materielle skader.



- ▶ Træk sikringsnøglen ud.



- ▶ Tag batteriet ud.

- Hvis plæneklipperen opbevares på en skrånende flade, kan den utilsigtet rulle væk. Der er risiko for personskade og materielle skader.
  - ▶ Opbevar altid plæneklipperen på en plan flade.

#### 4.9.2 Batteri

### ▲ ADVARSEL

- Børn kan ikke forstå og bedømme farerne ved batteriet. Børn kan blive alvorligt kvæstet.
  - ▶ Opbevar batteriet utilgængeligt for børn.
- Batteriet er ikke beskyttet mod alle påvirkninger fra omgivelserne. Hvis batteriet udsættes for bestemte påvirkninger fra omgivelserne, kan det blive beskadiget.
  - ▶ Opbevar batteriet et rent og tørt sted.
  - ▶ Opbevar batteriet i et lukket rum.
  - ▶ Opbevar batteriet afbrudt fra plæneklipperen og ladeapparatet.
  - ▶ Opbevar batteriet i ikke elektrisk ledende emballage.
  - ▶ Batteriet skal opbevares ved en temperatur på mellem - 10 °C og + 50 °C.

## 4.10 Rengøring, vedligeholdelse og reparation

### ▲ ADVARSEL

- Hvis sikringsnøglen og batteriet er sat i under rengøring, vedligeholdelse eller reparation, kan kniven startes utilsigtet. Der er risiko for alvorlig personskade og materielle skader.



- ▶ Træk sikringsnøglen ud.



- ▶ Tag batteriet ud.

- Hvis sikringsnøglen og batteriet er sat i under rengøring, vedligeholdelse og reparation, kan fremdriften startes utilsigtet og plæneklipperen sætte sig i bevægelse. Der er risiko for alvorlig personskade og materielle skader.



- ▶ Træk sikringsnøglen ud.



- ▶ Tag batteriet ud.

- Skrappe rengøringsmidler, rengøring med en vandstråle eller med spidse genstande kan beskadige plæneklipperen, kniven og batteriet.













Hvis plæneklipperen, kniven og batteriet ikke rengøres korrekt, fungerer komponenterne ikke længere korrekt, og sikkerhedsanordningerne deaktiveres. Der er risiko for alvorlig personskade.

- ▶ Rengør plæneklipperen, kniven og batteriet som beskrevet i denne betjeningsvejledning.
- Hvis plæneklipperen, kniven eller batteriet ikke rengøres eller reparerer korrekt, fungerer komponenterne ikke længere korrekt, og sikkerhedsanordningerne deaktiveres. Der er fare for alvorlige kvæstelser eller dødsfald.
  - ▶ Undlad selv at vedligeholde eller reparere plæneklipperen og batteriet.
  - ▶ Hvis plæneklipperen eller batteriet skal vedligeholdes eller repareres: Kontakt en STIHL-forhandler.
  - ▶ Vedligehold kniven som beskrevet i denne betjeningsvejledning.
- Brugeren kan skære sig på skarpe skærekanten under rengøring, vedligeholdelse eller reparation af kniven. Brugeren kan komme til skade.
  - ▶ Bær arbejdshandsker i et kraftigt materiale.
- Kniven kan blive varm under slibningen. Brugeren kan brænde sig.
  - ▶ Vent, til kniven er kølet af.
  - ▶ Bær arbejdshandsker i et kraftigt materiale.

## 5 Klargøring af plæneklipperen

### 5.1 Klargøring af plæneklipperen

Udfør altid følgende trin før start:

- ▶ Sørg for, at følgende komponenter er i sikkerhedsmæssig korrekt tilstand:
  - Plæneklipperen,  4.6.1.
  - Kniven,  4.6.2.
  - Batteriet,  4.6.3.
- ▶ Kontrollér batteriet,  12.3.
- ▶ Oplad batteriet helt,  6.1.
- ▶ Rengør plæneklipperen,  17.2.
- ▶ Kontrollér kniven,  12.2.
- ▶ Monter styrehåndtaget,  7.1
- ▶ Klap styrehåndtaget op, og indstil det,  8.1.
- ▶ Hvis græsset slås, og det afklippede græs skal samles i græsopsamlingskurven: Sæt græsopsamlingskurven på,  7.2.2.
- ▶ Hvis græsset slås, og det afklippede græs skal kastes bagud: Hægt græsopsamlingskurven af,  7.2.3.
- ▶ Indstil klippehøjden,  13.2.

- ▶ Kontrollér betjeningselementerne,  12.1.
  - ▶ Hvis tre LED-lamper blinker rødt under kontrollen af betjeningselementerne: Træk sikringsnøglen ud, tag batteriet ud, og kontakt en STIHL-forhandler. Der er en fejl i plæneklipperen.
- ▶ Hvis trinnene ikke kan gennemføres: Undlad at bruge plæneklipperen, og kontakt en STIHL-forhandler.

## 6 Opladning af batteriet og LED'er

### 6.1 Opladning af batteriet

Opladningstiden afhænger af forskellige faktorer, f.eks. af batteriets temperatur eller af omgivelsestemperaturen. Den faktiske opladningstid kan afvige fra den angivne opladningstid. Opladningstiden er angivet på [www.stihl.com/charging-times](http://www.stihl.com/charging-times).

- ▶ Oplad batteriet, som det er beskrevet i brugsanvisningen til opladeren STIHL AL 101, 300, 500.

### 6.2 Visning af ladetilstand

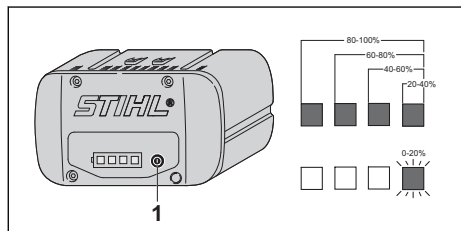

- ▶ Tryk på trykknappen (1). LED-lamperne lyser grønt i ca. 5 sekunder og viser ladetilstanden.
- ▶ Hvis højre LED-lampe blinker grønt: Oplad batteriet.

### 6.3 LED-lamper på batteriet

LED-lamperne kan vise batteriets ladetilstand eller fejl. LED-lamperne kan lyse eller blinke grønt eller rødt.

Hvis LED-lamperne lyser eller blinker grøn, vises ladetilstanden.

- ▶ Hvis LED-lamperne lyser eller blinker rødt: Afhjælp fejlene,  20.1. Der er en fejl i plæneklipperen eller batteriet.

## 7 Samling af plæneklipperen

### 7.1 Monter styrehåndtaget

- ▶ Sluk plæneklipperen, træk sikringsnøglen ud, og tag batteriet ud.
- ▶ Stil plæneklipperen på en plan flade.

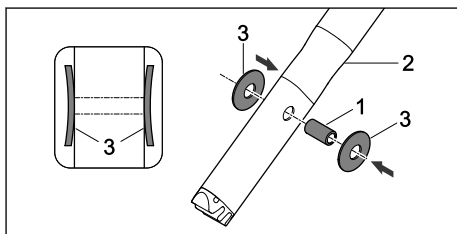

- ▶ Tryk bøsningen (1) ind i borerne på styrehåndtagets øverste del (2).
- ▶ Sæt tallerkenfedrene (3) på bøsningen (1) med den buede side indad.

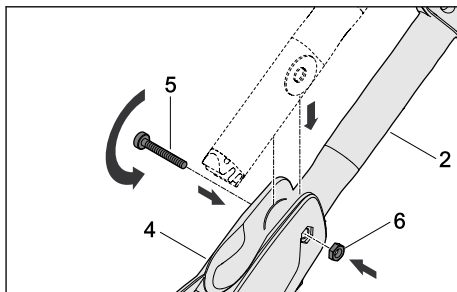

- ▶ Før styrehåndtagets øverste del (2) ind i styrekonsollen (4).
- ▶ Skub skruen (5) ind igennem borerne i styrekonsollen (4) og bøsningen i styrehåndtagets øverste del (2).
- ▶ Læg møtrikken (6) ind i udsparringen i styrekonsollen (4).
- ▶ Spænd skruen (5) fast til.

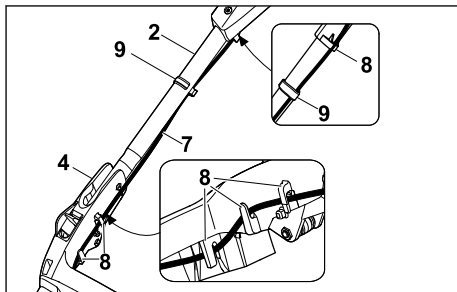

- ▶ Tryk kablet (7) ind i holderne (8).
- ▶ Fastgør kablet (7) på styrehåndtaget med kabelklipsen (9).

Styrehåndtaget skal ikke demonteres igen.

## 7.2 Samling, påsætning og aftagning af græsopsamlingskurven

### 7.2.1 Samling af græsopsamlingskurven

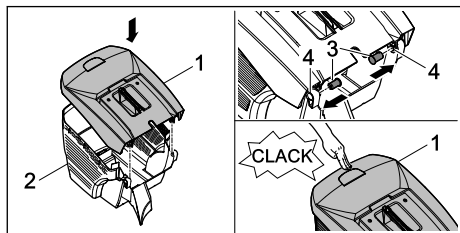

- ▶ Sæt græsopsamlingskurvens øverste del (1) på græsopsamlingskurvens nederste del (2).
- ▶ Tryk bolt (3) gennem åbningerne (4) ind fra.
- ▶ Tryk græsopsamlingskurvens øverste del (1) ned. Græsopsamlingskurvens øverste del klikker på plads.

### 7.2.2 Sæt græsopsamlingskurven på.

- ▶ Sluk plæneklipperen
- ▶ Stil plæneklipperen på en plan flade.

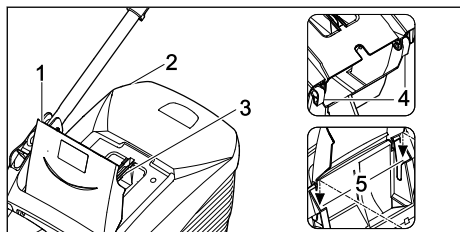

- ▶ Åbn og hold udkastningsklappen (1).
- ▶ Tag fat i græsopsamlingskurven (2) i håndtaget (3), og hægt den i holderne (5) med kroge (4).
- ▶ Læg udkastningsklappen (1) på græsopsamlingskurven (2).

### 7.2.3 Aftagning af græsopsamlingskurven

- ▶ Sluk for plæneklipperen.
- ▶ Stil plæneklipperen på en plan flade.
- ▶ Åbn og hold udkastningsspjældet.
- ▶ Tag græsopsamlingskurven af opefter i håndtaget.
- ▶ Luk udkastningsspjældet.

## 8 Indstilling af plæneklipperen til brugeren

### 8.1 Indstilling af styrehåndtaget

- ▶ Sluk plæneklipperen, træk sikringsnøglen ud, og tag batteriet ud.
- ▶ Stil plæneklipperen på en plan flade.

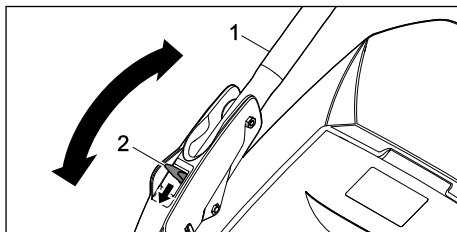

- ▶ Hold i styrehåndtaget (1).
- ▶ Tryk armen (2) nedad, og hold den.
- ▶ Anbring styrehåndtaget (1) i den ønskede position.
- ▶ Slip armen (2), og sørg for, at styrehåndtaget igen går helt i indgreb.

### 8.2 Klap styrehåndtaget sammen

Styrehåndtaget kan klappes sammen for at spare plads i forbindelse med transport eller opbevaring.

- ▶ Sluk plæneklipperen, træk sikringsnøglen ud, og tag batteriet ud.
- ▶ Stil plæneklipperen på en plan flade.
- ▶ Hold håndtaget trykket ind.
- ▶ Klap styrehåndtaget ned fremefter.

## 9 Isætning og udtagning af batteriet

### 9.1 Sæt batteriet i

#### RMA 443 PV og RMA 448 PV:

Plæneklipperne RMA 443 PV og RMA 448 PV kan anvendes med to batterier. Når batteriet i det første batterirum (3) er fladt, skiftes der automatisk til batteriet i det andet batterirum (4). Der skal altid være et batteri i det første batterirum (3), mens der arbejdes.

#### RMA 443 VC og RMA 448 VC:

Plæneklipperne RMA 443 VC og RMA 448 VC er udstyret med et batterirum (3) og et transportrum (4). Plæneklipperne kan kun bruges, når batteriet er anbragt i batterirummet (3). Et reservebatteri kan medbringes i transportrummet (4).

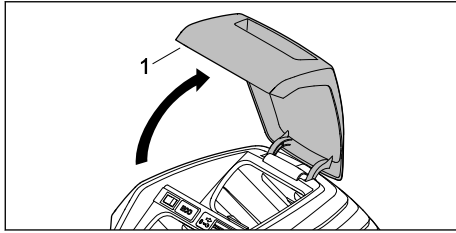

- ▶ Åbn klappen (1) helt, og hold den åben.

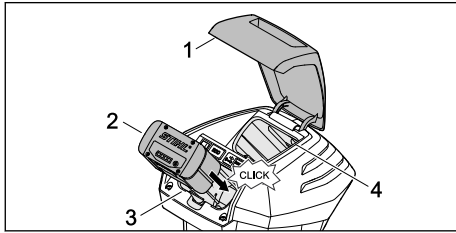

- ▶ Tryk batteriet (2) helt ind i batterirummet (3), til det går i indgreb.
- Batteriet (2) går i indgreb med et klik og er låst.
- ▶ Hvis der skal medbringes et ekstra batteri: Indsæt batteriet i batterirummet (3) eller transportrummet (4).
- Batteriet går i indgreb med et klik og er låst.
- ▶ Luk klappen (1).

## 9.2 Udtagning af batteriet

- ▶ Stil plæneklipperen på en plan flade.
- ▶ Åbn klappen (1) helt, og hold den åben.

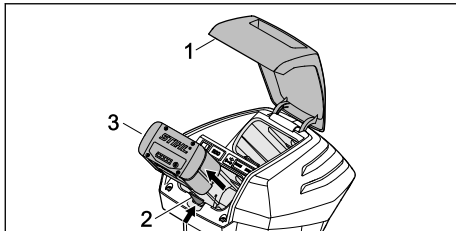

- ▶ Tryk spærrehandtag ind (2).
- Batteriet (3) er løsnet.
- ▶ Tag batteriet (3) ud.
- ▶ Luk klappen (1).

## 10 Isætning og udtagning af sikringsnøglen

### 10.1 Isætning af sikringsnøglen

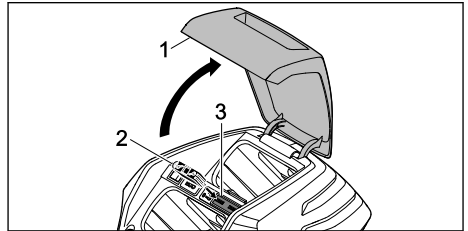

- ▶ Åbn klappen (1) helt, og hold den åben.
- ▶ Sæt sikringsnøglen (2) i nøgleholderen (3).
- ▶ Luk klappen (1).

### 10.2 Udtagning af sikringsnøglen

- ▶ Åbn klappen helt, og hold den åben.
- ▶ Træk sikringsnøglen ud.
- ▶ Luk klappen.
- ▶ Opbevar sikringsnøglen utilgængeligt for børn.

## 11 Til- og frakobling af plæneklipperen

### 11.1 Til- og frakobling af kniven

#### 11.1.1 Tilkobling af kniven

- ▶ Stil plæneklipperen på en plan flade.

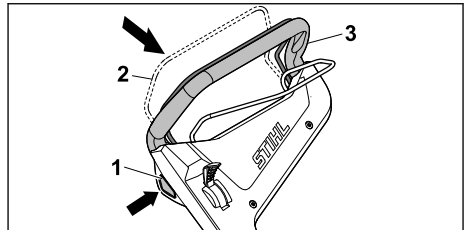

- ▶ Tryk på spærreknappen (1) med højre hånd, og hold den inde.
- ▶ Træk kontaktbøjlen til græsslåning (2) helt ud i retning af styrehåndtaget (3) med venstre hånd, og hold den, så tommelfingeren omslutter styrehåndtaget (3).
- Kniven roterer.
- ▶ Slip spærreknappen (1).
- ▶ Hold styrehåndtaget (3) og kontaktbøjlen til græsslåning (2) med højre hånd, så tommelfingeren omslutter styrehåndtaget (3).



#### 11.1.2 Frakobling af kniv

- ▶ Slip kontaktbøjlen til græsslåning.
- ▶ Vent, indtil kniven ikke længere roterer.

- ▶ Hvis kniven fortsætter med at rotere: Træk sikringsnøglen ud, tag batteriet ud, og kontakt en STIHL forhandler. Plæneklipperen er defekt.

## 11.2 Til- og frakobling af fremdriften

### 11.2.1 Tilkobling af fremdriften

Med armen kan den maksimale kørehastighed forindstilles i 5 trin. Når armen flyttes i retning af , øges den maks. tilladte kørehastighed, og når armen flyttes i retning af , reduceres kørehastigheden. I position  er fremdriften deaktiveret.

Med kontaktbøjlen til fremdriften kan hastigheden reguleres trinløst fra 2,0 km/t indtil den forindstillede maksimale hastighed. Jo længere kontaktbøjlen til fremdriften trækkes i retning af styrehåndtaget, desto højere er hastigheden,  21.1.

Den indstillede hastighed påvirker batteriets driftstid. Jo lavere hastigheden er, desto længere er batteriets driftstid.

- ▶ Stil plæneklipperen på en plan flade.
- ▶ Tilkobling af kniven

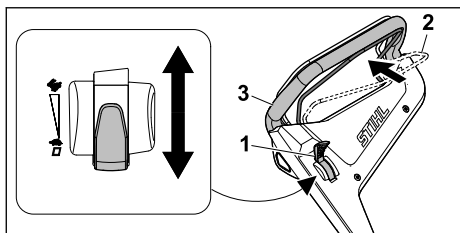

- ▶ Anbring armen (1) i den ønskede position.
- ▶ Træk kontaktbøjlen til fremdrift (2) helt ud i retning af styrehåndtaget (3), og hold den, så tommelfingeren omslutter styrehåndtaget (2). Plæneklipperen sætter langsomt i gang.

### 11.2.2 Frakobling af fremdriften

- ▶ Slip kontaktbøjlen til fremdrift.
- ▶ Vent, indtil plæneklipperen standser.
- ▶ Hvis plæneklipperen kører videre: Træk sikringsnøglen ud, tag batteriet ud, og kontakt en STIHL forhandler. Plæneklipperen er defekt.

## 12 Kontrol af plæneklipper og batteri

### 12.1 Kontrollér betjeningselementerne



#### Spærreknop og kontaktbøjle til græsslåning

- ▶ Træk sikringsnøglen ud.
- ▶ Tag batteriet ud.
- ▶ Tryk på spærreknappen, og slip den igen.
- ▶ Træk kontaktbøjlen til græsslåning helt ud i retning af styrehåndtaget, og slip igen.
- ▶ Hvis spærreknappen eller kontaktbøjlen til græsslåning går trægt eller ikke går tilbage til udgangspositionen: Undlad at bruge plæneklipperen, og kontakt en STIHL-forhandler. Spærreknappen eller kontaktbøjlen til græsslåning er defekt.

#### Kontaktbøjle til fremdrift

- ▶ Træk sikringsnøglen ud.
- ▶ Tag batteriet ud.
- ▶ Træk kontaktbøjlen til fremdrift helt ud i retning af styrehåndtaget, og slip igen.
- ▶ Hvis kontaktbøjlen til fremdrift går trægt eller ikke går tilbage til udgangspositionen: Undlad at bruge plæneklipperen, og kontakt en STIHL-forhandler. Kontaktbøjlen til fremdrift er defekt.

#### Arm

- ▶ Træk sikringsnøglen ud.
- ▶ Tag batteriet ud.
- ▶ Stil armen på , derefter på .
- ▶ Hvis armen går let: Undlad at bruge plæneklipperen, og kontakt en STIHL-forhandler. Armen er defekt.

#### Sådan startes plæneklipperen

- ▶ Sæt sikringsnøglen i.
- ▶ Sæt batteriet i.
- ▶ Tryk på spærreknappen med højre hånd, og hold den inde.
- ▶ Træk kontaktbøjlen til græsslåning helt ud i retning af styrehåndtaget med venstre hånd, og hold den, så tommelfingeren omslutter styrehåndtaget. Kniven roterer.
- ▶ Hvis tre LED-lamper blinker rødt: Træk sikringsnøglen ud, tag batteriet ud, og kontakt en STIHL-forhandler. Der er en fejl i plæneklipperen.
- ▶ Slip spærreknappen og kontaktbøjlen til græsslåning. Kniven roterer efter kort tid ikke længere.



- ▶ Hvis kniven fortsætter med at rotere: Træk sikringsnøglen ud, tag batteriet ud, og kontakt en STIHL-forhandler. Plæneklipperen er defekt.



### Tilkobling af fremdriften

- ▶ Sæt sikringsnøglen i.
- ▶ Sæt batteriet i.
- ▶ Træk kontaktbøjlen til fremdrift helt ud i retning af styrehåndtaget, og hold den, så tommelfingeren omslutter styrehåndtaget. Plæneklipperen sætter langsomt i gang.
- ▶ Slip kontaktbøjlen til fremdrift. Plæneklipperen standser.
- ▶ Hvis plæneklipperen kører videre: Tag batteriet ud, og kontakt en STIHL forhandler. Plæneklipperen er defekt.

## 12.2 Kontrol af kniven

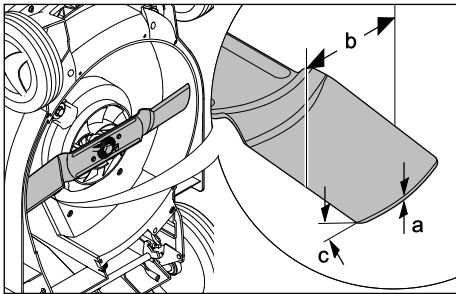
- ▶ Sluk plæneklipperen, træk sikringsnøglen ud, og tag batteriet ud.
- ▶ Vip plæneklipperen op,  17.1.



- ▶ Mål nedenstående:
  - Knivtykkelse a
  - Bredde b
  - Slibevinkel c
- ▶ Hvis minimumstykkelsen eller -bredden er underskredet: Udskift kniven,  21.2.
- ▶ Hvis slibevinklen ikke er overholdt: Slib kniven,  21.2.
- ▶ Ved tvivlsspørgsmål: Kontakt en STIHL-forhandler.

## 12.3 Kontrollér batteriet

- ▶ Tryk knappen på batteriet. LED'erne lyser eller blinker.
- ▶ Hvis LED'erne ikke lyser eller blinker: Brug ikke batteriet, og kontakt en STIHL-forhandler. Der er en fejl i batteriet.

## 13 Brug af plæneklipperen

### 13.1 Sådan holdes og føres plæneklipperen

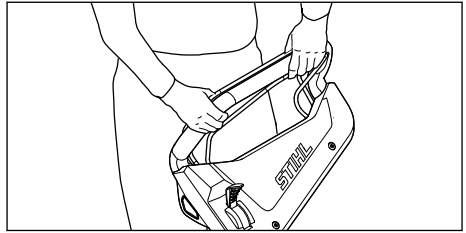

- ▶ Hold fast i styrehåndtaget med begge hænder, så tommelfingerne omslutter styrehåndtaget.

### 13.2 Indstilling af klippehøjden

Der kan indstilles 6 klippehøjder:

- 25 mm = Position 1
- 30 mm = Position 2
- 40 mm = Position 3
- 50 mm = Position 4
- 60 mm = Position 5
- 75 mm = Position 6

Positionerne er angivet på plæneklipperen.

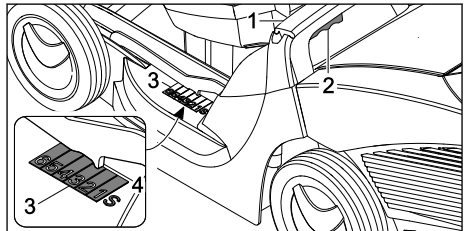

- ▶ Hold plæneklipperen i håndtaget (1).
- ▶ Tryk armen (2) ned, og hold den.
- ▶ Stil plæneklipperen i den ønskede position ved at løfte og sænke den. Den aktuelle klippehøjde kan aflæses på markeringen (4) på skærehøjdeskalaen (3).
- ▶ Slip armen (2). Plæneklipperen går i indgreb.

### 13.3 Aktivering af ECO-tilstanden

Når ECO-tilstanden er aktiveret, registrerer plæneklipperen de aktuelle arbejdsbetingelser og indstiller automatisk knivens passende omdrejningstal.

Batteriets driftstid kan dermed forlænges.

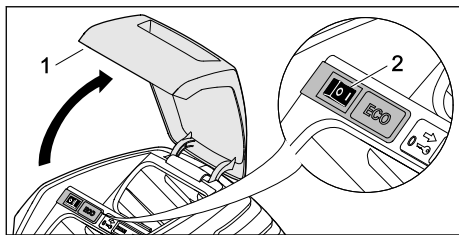

- ▶ Åbn klappen (1) helt, og hold den åben.
- ▶ Indstil ECO-kontakten (2) i positionen I.
- ▶ Luk klappen (1).

### 13.4 Græsslåning



- ▶ Hvis der arbejdes med fremdriften slået til: Kør plæneklipperen kontrolleret fremad.
- ▶ Hvis der arbejdes med fremdriften slået fra: Skub plæneklipperen fremad langsomt og kontrolleret.

### 13.5 Tøm græsopsamlingskurven

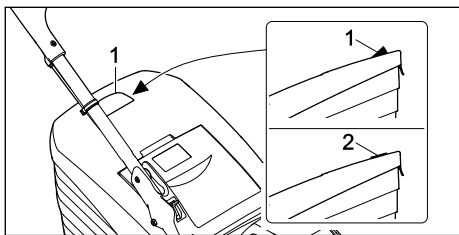

Den luftstrøm, der opstår, når kniven kører, får niveaumåleren (1) til at stige. Når græsopsamlingskurven er fuld, ophører luftstrømmen. Hvis luftstrømmen er for svag, falder niveaumåle-

ren (2) tilbage til hviletilstand. Dette indikerer, at græsopsamlingskurven skal tømmes.

Niveaumålerens fulde funktion opnås kun ved en optimal luftstrøm. Ydre forhold som vådt, tæt eller højt græs, lave klippeniveauer, tilmudsning og lignende kan påvirke luftstrømmen og niveaumålerens funktion.

- ▶ Hvis niveaumåleren falder tilbage til hviletilstand: Tøm græsopsamlingskurven.
- ▶ Sluk plæneklipperen.

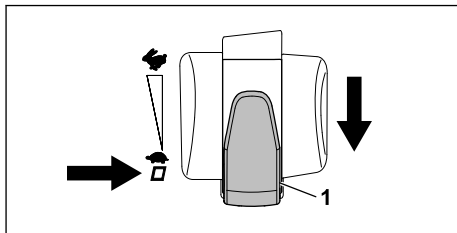

- ▶ Stil armen til valg af kørehastighed (1) på position □.
- ▶ Hægt græsopsamlingskurven af.

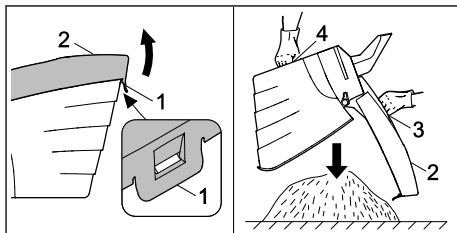

- ▶ Åbn låselasken (1).
- ▶ Klap græsopsamlingskurvens øverste del (2) op i håndtaget (3), og hold den.
- ▶ Hold i det nederste holdegræb (4) med den anden hånd.
- ▶ Tøm græsopsamlingskurven.
- ▶ Klap græsopsamlingskurven i.
- ▶ Sæt græsopsamlingskurven på.

## 14 Efter arbejdet

### 14.1 Efter arbejdet

- ▶ Sluk for plæneklipperen, træk sikringsnøglen ud, og tag batteriet ud.
- ▶ Hvis plæneklipperen er våd: Lad plæneklipperen tørre.
- ▶ Hvis batteriet er vådt: Lad batteriet tørre.
- ▶ Rengør plæneklipperen.
- ▶ Rengør batteriet.

## 15 Transport

### 15.1 Transporter plæneklipperen

- ▶ Sluk plæneklipperen.  
Kniven må ikke rotere.
- ▶ Træk sikringsnøglen ud, og tag batteriet ud.

#### Skub plæneklipperen

- ▶ Skub plæneklipperen fremad langsomt og kontrolleret.

#### Bær plæneklipperen

- ▶ Bær arbejdshandsker i et kraftigt materiale.

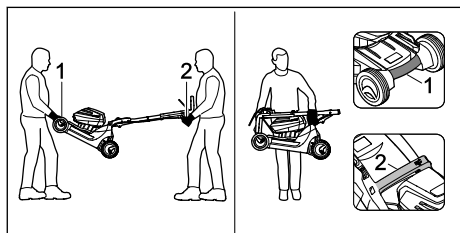

- ▶ Hvis plæneklipperen bæres af to personer:
  - ▶ Lad en person holde i transportgrebet (1) på plæneklipperen med begge hænder, og lad en anden person holde i styrehåndtaget (2) med begge hænder.
  - ▶ Vær to personer om at løfte og bære plæneklipperen.
- ▶ Hvis plæneklipperen bæres af en person:
  - ▶ Klap styrehåndtaget sammen.
  - ▶ Bær plæneklipperen i transporthåndtaget (1) med den ene hånd, og hold fast i håndtaget (2) med den anden hånd.
  - ▶ Løft og bær plæneklipperen.

#### Transporter plæneklipperen i et køretøj

- ▶ Sørg for at sikre plæneklipperen stående, så den hverken vælter eller kan flytte sig.

### 15.2 Transport af batteri

- ▶ Sluk for plæneklipperen, og tag batteriet ud.
- ▶ Sørg for, at batteriet er i en sikkerhedsmæssigt korrekt tilstand.
- ▶ Batteriet skal pakkes i emballagen, hvor følgende betingelser er opfyldt:
  - Emballagen må ikke være elektrisk ledende.
  - Batteriet må ikke kunne bevæge sig i emballagen.
- ▶ Emballagen skal fastgøres, så det ikke kan bevæge sig.

Batteriet falder ind under kravene til transport af farligt gods. Batteriet er klassificeret som UN 3480 (lithium-ion-batterier) og er testet i henhold til UN Manual of Tests and Criteria, del III, underafsnit 38.3.

Transportforskrifterne er anført under [www.stihl.com/safety-data-sheets](http://www.stihl.com/safety-data-sheets).

## 16 Opbevaring

### 16.1 Opbevar plæneklipperen

- ▶ Sluk plæneklipperen, træk sikringsnøglen ud, og tag batteriet ud.
- ▶ Opbevar plæneklipperen således, at følgende betingelser er opfyldt:
  - Opbevar plæneklipperen utilgængeligt for børn.
  - Plæneklipperen er ren og tør.
  - Plæneklipperen kan ikke vælte.
  - Plæneklipperen kan ikke rulle væk.



### 16.2 Opbevaring af batteri

STIHL anbefaler, at batteriet opbevares ved en ladetilstand på mellem 40 % og 60 % (to grøntlysende LED-lamper).

- ▶ Opbevar batteriet på en måde, hvor følgende betingelser er opfyldt:
  - Batteriet skal opbevares utilgængeligt for børn.
  - Batteriet er rent og tørt.
  - Batteriet opbevares i et lukket rum.
  - Batteriet opbevares afbrudt fra plæneklipperen og ladeapparatet.
  - Batteriet opbevares i en ikke elektrisk ledende emballage.
  - Batteriet opbevares ved en temperatur på mellem - 10 °C og + 50 °C.

## 17 Rengøring

### 17.1 Oprensning af plæneklipperen

- ▶ Sluk plæneklipperen, træk sikringsnøglen ud, og tag batteriet ud.
- ▶ Stil plæneklipperen på en plan flade.
- ▶ Hægt græsopsamlingskurven af.
- ▶ Indstil klippehøjden til den højeste position.  13.2
- ▶ Stil styrehåndtagets øverste del i den nederste position,  8.1.

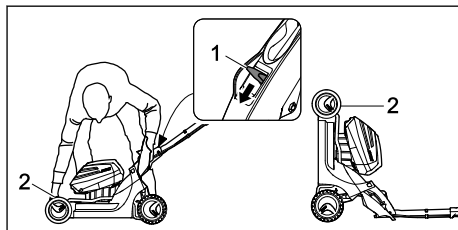

- ▶ Tryk armen (1) ned med venstre hånd, og hold den.

- ▶ Hold plæneklipperen i transporthåndtaget (2) med højre hånd, og vip den op på bagkanten.

## 17.2 Rengør plæneklipperen

- ▶ Sluk plæneklipperen, træk sikringsnøglen ud, og tag batteriet ud.
- ▶ Rengør plæneklipperen med en fugtig klud.
- ▶ Rengør udkastningskanalen med en blød børste eller en fugtig klud.
- ▶ Fjern fremmedlegemer fra batterirummet, og rengør batterirummet med en fugtig klud.
- ▶ Rengør de elektriske kontakter i batterirummet med en pensel eller en blød børste.
- ▶ Rengør udluftningsåbningerne med en pensel.
- ▶ Vip plæneklipperen op.
- ▶ Rengør området omkring kniven og selve kniven med træpind, en blød børste eller en fugtig klud.

## 17.3 Rengøring af batteriet

- ▶ Rengør batteriet med en fugtig klud.

# 18 Vedligeholdelse

## 18.1 Afmontering og montering af kniven

### 18.1.1 Afmonter kniven

- ▶ Sluk plæneklipperen, træk sikringsnøglen ud, og tag batteriet ud.
- ▶ Vip plæneklipperen op.

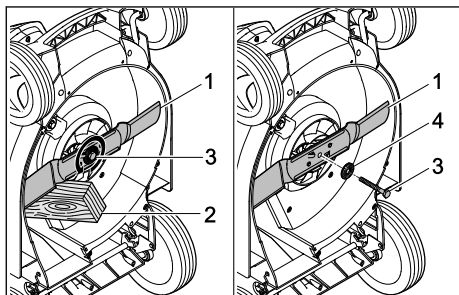

- ▶ Bloker kniven (1) med et stykke træ (2).
- ▶ Skru skruen (3) ud i pilens retning, og tag den af sammen med skiven (4).
- ▶ Tag kniven (1) af.
- ▶ Kassér skruen (3) og skiven (4). Anvend en ny skrue og skive til montering af kniven (1).

### 18.1.2 Monter kniven

- ▶ Sluk plæneklipperen, træk sikringsnøglen ud, og tag batteriet ud.
- ▶ Vip plæneklipperen op.

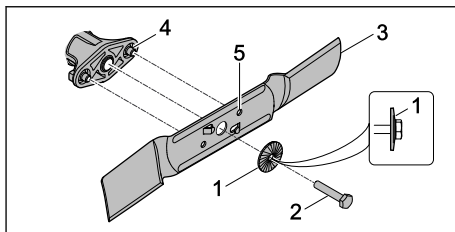

- ▶ Læg den nye skive (1) med den buede side udad på den nye skrue (2).
- ▶ Påfør skruesikring Loctite 243 på skrueens gevind (2).
- ▶ Sæt kniven (3) på, så forhøjningerne på anlægsfladen (4) griber ind i udsparringerne (5).
- ▶ Skru skruen (2) i sammen med skiven (1).

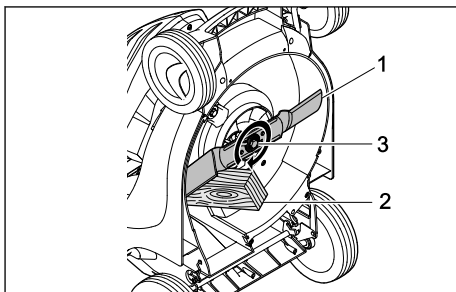

- ▶ Bloker kniven (1) med et stykke træ (2).
- ▶ Spænd skruen (3) til med 65 Nm.

## 18.2 Slibning og afbalancering af kniven

Det kræver megen øvelse at slibe og afbalancere kniven korrekt.

STIHL anbefaler, at kniven slibes og afbalanceres af en STIHL forhandler.

### ⚠ ADVARSEL

- Knivens skærekanten er skarpe. Brugeren kan skære sig.
  - ▶ Bær arbejdshandsker i et kraftigt materiale.
- ▶ Sluk for plæneklipperen, træk sikringsnøglen ud, og tag batteriet ud.
- ▶ Vip plæneklipperen op.
- ▶ Afmonter kniven.
- ▶ Slib kniven. Overhold slibevinklen, og lad kniven køle af, 21.2. Kniven må ikke blive blå under slibningen.
- ▶ Påmonter kniven.
- ▶ Ved tvivlsspørgsmål: Kontakt en STIHL forhandler.

## 19 Reparation

### 19.1 Reparation af plæneklipper og batteri

Brugeren kan ikke selv reparere plæneklipperen, kniven og batteriet.

- ▶ Hvis plæneklipperen eller kniven er beskadiget: Undlad at bruge plæneklipperen eller kniven, og kontakt en STIHL forhandler.

- ▶ Hvis batteriet er defekt eller beskadiget: Udskift batteriet.
- ▶ Hvis henvisningsskiltene er ulæselige eller beskadiget: Få en STIHL forhandler til at udskifte henvisningsskiltene.

## 20 Afhjælpning af fejl

### 20.1 Afhjælpning af fejl i plæneklipperen eller batteriet

Fejl	LED-lamper på batteriet	Årsag	Afhjælpning
Plæneklipperen starter ikke, når der tændes for den.	1 LED-lampe blinker grønt.	Batteriets ladetilstand er for lav.	▶ Oplad batteriet.
	1 LED-lampe lyser rødt.	Batteriet er for varmt eller for koldt.	▶ Træk sikringsnøglen ud. ▶ Tag batteriet ud. ▶ Lad batteriet køle af eller blive varmt.
	3 LED-lamper blinker rødt.	Der er en fejl i plæneklipperen.	▶ Træk sikringsnøglen ud. ▶ Tag batteriet ud. ▶ Rengør elektriske kontakter i batterirummet. ▶ Sæt batteriet i. ▶ Tænd for plæneklipperen. ▶ Hvis der stadig er 3 LED-lamper, der blinker rødt: Undlad at bruge plæneklipperen, og kontakt en STIHL-forhandler.
	3 LED-lamper lyser rødt.	Plæneklipperen er for varm.	▶ Træk sikringsnøglen ud. ▶ Tag batteriet ud. ▶ Lad plæneklipperen køle af.
	4 LED-lamper blinker rødt.	Der er en fejl i batteriet.	▶ Tag batteriet ud, og sæt det i igen. ▶ Tænd for plæneklipperen. ▶ Hvis der stadig er 4 LED-lamper, der blinker rødt: Undlad at bruge batteriet, og kontakt en STIHL-forhandler.
		Den elektriske forbindelse mellem plæneklipperen og batteriet er afbrudt.	▶ Træk sikringsnøglen ud. ▶ Tag batteriet ud. ▶ Rengør elektriske kontakter i batterirummet. ▶ Sæt sikringsnøglen i. ▶ Sæt batteriet i.
		Der er fugt i plæneklipperen eller batteriet.	▶ Træk sikringsnøglen ud. ▶ Tag batteriet ud. ▶ Rengør plæneklipperen. ▶ Lad plæneklipperen eller batteriet tørre.
		Modstanden på kniven er for stor.	▶ Indstil en større klippehøjde. ▶ Start plæneklipperen i lavere græs.
		Området omkring kniven er tilstoppet.	▶ Rengør plæneklipperen.
Fremdriften fungerer ikke.		Der er en fejl i fremdriften.	▶ Kontakt en STIHL forhandler.
Plæneklipperen slår fra under driften.	3 LED-lamper lyser rødt.	Plæneklipperen er for varm.	▶ Træk sikringsnøglen ud. ▶ Tag batteriet ud. ▶ Lad plæneklipperen køle af.

Fejl	LED-lamper på batteriet	Årsag	Afhjælpning
			<ul style="list-style-type: none"> <li>▶ Rengør plæneklipperen.</li> <li>▶ Start ikke plæneklipperen i kort tid for hyppigt.</li> <li>▶ Hvis der arbejdes med fremdriften slået til: Frakobling af fremdriften.</li> <li>▶ Hvis der arbejdes med fremdriften slået fra: Gå langsomt fremad.</li> <li>▶ Indstil en større klippehøjde.</li> <li>▶ Slå lavere græs.</li> </ul>
		Kniven er blokeret.	<ul style="list-style-type: none"> <li>▶ Træk sikringsnøglen ud.</li> <li>▶ Tag batteriet ud.</li> <li>▶ Rengør plæneklipperen.</li> </ul>
		Der er en elektrisk fejl.	<ul style="list-style-type: none"> <li>▶ Tag batteriet ud, og sæt det i igen.</li> <li>▶ Tænd for plæneklipperen.</li> </ul>
Plæneklipperen vibrerer kraftigt under driften.		Skruen på kniven er løs.	<ul style="list-style-type: none"> <li>▶ Spænd skruen fast.</li> </ul>
		Kniven er ikke afbalanceret korrekt.	<ul style="list-style-type: none"> <li>▶ Slib og afbalancer kniven.</li> </ul>
Plæneklipperens driftstid er for kort.		Batteriet er ikke fuldt opladet.	<ul style="list-style-type: none"> <li>▶ Oplad batteriet helt.</li> </ul>
		Batteriets levetid er overskredet.	<ul style="list-style-type: none"> <li>▶ Udskift batteriet.</li> </ul>
		Området omkring kniven er tilstoppet.	<ul style="list-style-type: none"> <li>▶ Rengør plæneklipperen.</li> </ul>
		Kniven er sløv eller slidt.	<ul style="list-style-type: none"> <li>▶ Slib og afbalancer kniven.</li> </ul>
		Modstanden på kniven er for stor.	<ul style="list-style-type: none"> <li>▶ Hvis der arbejdes med fremdriften slået til: Frakobling af fremdriften.</li> <li>▶ Hvis der arbejdes med fremdriften slået fra: Gå langsomt fremad.</li> <li>▶ Indstil en større klippehøjde.</li> <li>▶ Slå lavere græs.</li> </ul>
Batteriet sidder fast ved isætning i batterirummet.		Føringerne eller de elektriske kontakter i batterirummet er snavsede.	<ul style="list-style-type: none"> <li>▶ Rengør plæneklipperen.</li> </ul>
Opladningen starter ikke, når batteriet er sat i ladeapparatet.	1 LED-lampe lyser rødt.	Batteriet er for varmt eller for koldt.	<ul style="list-style-type: none"> <li>▶ Lad batteriet blive siddende i ladeapparatet.</li> <li>▶ Opladningen starter automatisk, så snart det tilladte temperaturområde er nået.</li> </ul>
Græsset er klippet ujævnt, eller plænen er gul.		Kniven er sløv eller slidt.	<ul style="list-style-type: none"> <li>▶ Slib og afbalancer kniven.</li> </ul>
		Modstanden på kniven er for stor.	<ul style="list-style-type: none"> <li>▶ Hvis der arbejdes med fremdriften slået til: Frakobling af fremdriften.</li> <li>▶ Hvis der arbejdes med fremdriften slået fra: Gå langsomt fremad.</li> <li>▶ Indstil en større klippehøjde.</li> <li>▶ Slå lavere græs.</li> </ul>

## 21 Tekniske data

### 21.1 Plæneklippere STIHL

**RMA 443.2 VC,  
RMA 443.2 PV,  
RMA 448.2 VC, RMA 448.2 PV**

- Godkendt batteri: STIHL AP
- Vægt uden batteri:
  - RMA 443.2 VC: 23,4 kg
  - RMA 443.2 PV: 23,6 kg
  - RMA 448.2 VC: 24,4 kg
  - RMA 448.2 PV: 24,6 kg
- Maksimalt indhold i græsopsamlingskurven: 55 l
- Klippebredde:
  - RMA 443.2 VC, RMA 443.2 PV: 41 cm
  - RMA 448.2 VC, RMA 448.2 PV: 46 cm
- Omdrejningstal: 3150 min<sup>-1</sup>
- Omdrejningstal i ECO-tilstand: 2800 min<sup>-1</sup>
- Min. kørehastighed: 2,0 km/t
- Maks. kørehastighed (afhængigt af det anvendte batteri):
  - med AP 100: 3,0 km/t
  - med AP 200: 3,7 km/t
  - med AP 300: 4,5 km/t

Kørselstiden er angivet på [www.stihl.com/battery-life](http://www.stihl.com/battery-life).

### 21.2 Knive

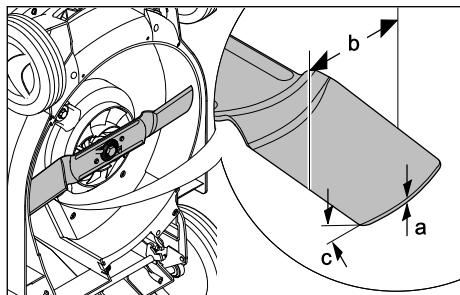

- Minimumstykkelse a: 2 mm
- Minimumsbredde b: 55 mm
- Slibevinkel c: 30°

### 21.3 Batteri STIHL AP

- Batteriteknologi: Litium-ioner
- Spænding: 36 V
- Kapacitet i Ah: se mærkepladen
- Energiindhold i Wh: se mærkepladen
- Vægt i kg: se mærkepladen
- Tilladt temperaturområde for anvendelse og opbevaring: - 10 °C til + 50 °C

## 21.4 Støjniveauer og vibrationsværdier

### RMA 443.2 VC, RMA 443.2 PV

- K-værdien for støjniveauet ligger på 2 dB(A). K-værdien for lydeffektniveauet udgør 1,2 dB(A). K-værdien for vibrationsværdierne ligger på 1,10 m/s<sup>2</sup>.
- Støjniveauet L<sub>pA</sub> målt iht. EN 60335-2-77: 77 dB(A)
  - Lydeffektniveauet L<sub>WA</sub> målt iht. 2000/14/EC: 90,2 dB(A)
  - Vibrationsværdi a<sub>hv</sub> målt iht. EN 60335-2-77, styrehåndtag: 2,20 m/s<sup>2</sup>

### RMA 448.2 VC, RMA 448.2 PV

- K-værdien for støjniveauet ligger på 2 dB(A). K-værdien for lydeffektniveauet udgør 1,2 dB(A). K-værdien for vibrationsværdierne ligger på 0,9 m/s<sup>2</sup>.
- Støjniveauet L<sub>pA</sub> målt iht. EN 60335-2-77: 82 dB(A)
  - Lydeffektniveauet L<sub>WA</sub> målt iht. 2000/14/EC: 94,2 dB(A)
  - Vibrationsværdi a<sub>hv</sub> målt iht. EN 60335-2-77, styrehåndtag: 1,8 m/s<sup>2</sup>

De angivne vibrationsværdier blev målt efter en standardiseret testmetode og kan anvendes til sammenligning af elektriske maskiner. De faktiske vibrationsværdier kan afvige fra de angivne værdier, afhængigt af anvendelsen. De angivne vibrationsværdier kan anvendes til et første skøn over belastningen fra vibrationer. Den faktiske belastning fra vibrationer skal vurderes. I den forbindelse kan der også tages højde for de tidsrum, hvor el-apparatet er slået fra, og de tidsrum, hvor det er tændt, men er uden belastning.

Se oplysninger om overholdelse af direktivet for arbejdsgivere om udsættelse for vibrationer 2002/44/EC på [www.stihl.com/vib](http://www.stihl.com/vib).

## 21.5 REACH

REACH betegner en EF-forordning til registrering, vurdering og godkendelse af kemikalier.

Informationer om overholdelse af REACH-forordningen kan findes på [www.stihl.com/reach](http://www.stihl.com/reach).

## 22 Reservedele og tilbehør

### 22.1 Reservedele og tilbehør

**STIHL** Disse symboler kendetegner originale reservedele fra STIHL og originalt tilbehør fra STIHL.



STIHL anbefaler, at der anvendes originale reservedele fra STIHL og originalt tilbehør fra STIHL.

Reservedele og tilbehør fra andre producenter kan ikke vurderes af STIHL med hensyn til pålidelighed og sikkerhed samt egnethed på trods af løbende markedsovervågning, og STIHL kan heller ikke give garanti for deres anvendelse.

Originale reservedele fra STIHL og originalt tilbehør fra STIHL kan fås hos en STIHL-forhandler.

## 22.2 Vigtige reservedele

- Kniv RMA 443.2 VC, RMA 443.2 PV: 6338 702 0130
- Kniv RMA 448.2 VC, RMA 448.2 PV: 6358 702 0115
- Knivbolt: 9008 319 9028
- Skive: 0000 702 6600

## 23 Bortskaffelse

### 23.1 Bortskaffelse af plæneklipperen

Få oplysninger om bortskaffelse hos en STIHL forhandler.

- ▶ Bortskaf plæneklipper, kniv, tilbehør og emballage forskriftsmæssigt og miljøvenligt.

## 24 EU-overensstemmelseserklæring

### 24.1 Plæneklippere STIHL RMA 443.2 VC, RMA 443.2 PV, RMA 448.2 VC, RMA 448.2 PV

STIHL Tirol GmbH  
Hans Peter Stihl-Straße 5  
A-6336 Langkampfen

Østrig

erklærer, at vi har det fulde ansvar for, at

- Konstruktion: Batteri-plæneklipper
- Fabrikat: STIHL
- Type: RMA 443.2 VC, RMA 443.2 PV, RMA 448.2 VC, RMA 448.2 PV
- Serienummer:
  - RMA 443.2 VC, RMA 443.2 PV: 6338
  - RMA 448.2 VC, RMA 448.2 PV: 6358

opfylder de relevante bestemmelser i direktiverne 2000/14/EC, 2006/42/EC, 2014/30/EU og 2011/65/EU og er udviklet og fremstillet i overensstemmelse med de gældende udgaver af følgende standarder: EN 60335-1, EN 60335-2-77, EN 55014-1 und EN 55014-2.

Navn og adresse på pågældende myndighed:  
TÜV Rheinland LGA Products GmbH  
Tillystraße 2  
D-90431 Nürnberg

For at finde det målte og garanterede lydeffektniveau er man gået frem efter direktiv 2000/14/EC, bilag VIII.

- Målt lydeffektniveau RMA 443.2 VC, RMA 443.2 PV: 90,2 dB(A)
- Garanteret lydeffektniveau RMA 443.2 VC, RMA 443.2 PV: 91 dB(A)
- Målt lydeffektniveau RMA 448.2 VC, RMA 448.2 PV: 94,2 dB(A)
- Garanteret lydeffektniveau RMA 448.2 VC, RMA 448.2 PV: 95 dB(A)

De tekniske dokumenter opbevares i afdelingen for produktgodkendelse hos STIHL Tirol GmbH.

Produktionsåret og maskinnummeret står på plæneklipperen.

Langkampfen, 02.01.2020

STIHL Tirol GmbH

e.b. 

Matthias Fleischer, Sektionsleder for forskning og udvikling

e.b. 

Sven Zimmermann, Sektionsleder for kvalitet

### 24.2 Importør for Storbritannien

ANDREAS STIHL Ltd.  
Stihl House  
Stanhope Road  
CAMBERLEY  
SURREY GU15 3YT  
Great Britain

## 25 Sikkerhedstekniske henvisninger vedrørende plæneklipperen

### 25.1 Introduktion

Dette kapitel indeholder de generelle sikkerhedsanvisninger, der er formuleret i standarden EN 60335-2-77, bilag EE, for elektrisk drevne plæneklippere.

**ADVARSEL**

- **Læs alle sikkerhedsanvisninger, illustrationer og tekniske data, som denne plæneklipper er forsynet med.** Manglende overholdelse af nedenstående anvisninger kan forårsage elektriske stød, brand og/eller alvorlige kvæstelser. **Gem alle sikkerhedsanvisninger og andre anvisninger til senere brug.**

## 25.2 Oplæring

- a) Læs denne betjeningsvejledning omhyggeligt. Bliv fortrolig med betjeningselementerne og den korrekte brug af maskinen.
- b) Giv aldrig børn eller personer, som ikke har læst betjeningsvejledningen, lov til at benytte plæneklipperen. Aldersgrænsen for brugere kan variere fra land til land.
- c) Plæneklipperen må ikke benyttes, når der er personer, især børn, eller dyr i nærheden.
- d) Husk, at brugeren af plæneklipperen er ansvarlig for uheld, som rammer andre personer eller disses ejendom.

## 25.3 Forberedelser

- a) Bær altid solide sko og lange bukser ved brug af maskinen. Gå aldrig barfodet eller iført lette sandaler ved brug af maskinen. Undgå at bære løst tøj eller tøj med løsthængende snore eller bæltter.
- b) Undersøg det areal, hvor maskinen skal anvendes, og fjern alle genstande, der kan blive ramt og slynget væk af maskinen.
- c) Foretag inden brug en visuel kontrol for slitage og beskadigelse af knivene, fastspændingsboltene og den samlede klippeanordning. For at undgå ubalance må slidte eller beskadigede knive og fastgørelsesbolte kun udskiftes i sæt. Slidte eller beskadigede henvisningsskilte skal udskiftes.

## 25.4 Brug

- a) Slå kun græsset i dagslys eller med god kunstig belysning.
- b) Undgå om muligt at anvende maskinen, hvis græsset er fugtigt.
- c) Sørg altid for at stå godt fast på skråninger.
- d) Kør kun maskinen i skridttempo.
- e) Slå altid græsset på tværs af skråningen, aldrig op- eller nedad.
- f) Vær ekstra forsigtig, når køreretningen på skråningen ændres.

- g) Undlad at slå græsset på meget stejle skråninger.
  - h) Vær ekstra forsigtig, når du vender plæneklipperen om eller trækker den hen mod dig selv.
  - i) Stands skærekniven eller skæreknivene, når plæneklipperen skal vippes op i forbindelse med transport over andet end græs, og når plæneklipperen bevæges hen til eller væk fra det område, hvor græsset skal slås.
  - j) Brug aldrig plæneklipperen med beskadigede beskyttelsesanordninger eller beskyttelsesgitter eller uden påmonterede beskyttelsesanordninger, f.eks. preplader og/eller græsopsamlingsanordninger.
  - k) Start eller brug startknappen forsigtigt og i overensstemmelse med producentens anvisninger. Sørg for rigelig afstand mellem fødderne og kniven/knivene.
  - l) Når motoren startes, må plæneklipperen ikke vippes, medmindre den skal løftes op. I så fald må den kun vippes så meget som højst nødvendigt, og det er kun den side, der vender væk fra brugeren, der må løftes op.
  - m) Start ikke motoren, når du står foran udkastningskanalen.
  - n) Hænder og fødder skal holdes væk fra roterende dele. Stå aldrig i nærheden af udkastningsåbningen.
  - o) Undlad at løfte eller bære en plæneklipper med igangsat motor.
  - p) Sluk for motoren, træk startnøglen ud. Sørg for at sikre dig, at alle dele, der er i bevægelse, er standset helt:
    - når du forlader plæneklipperen,
    - før du løsner blokeringer eller fjerner tilstopper i udkastningskanalen,
    - før plæneklipperen kontrolleres eller rengøres, eller før der udføres arbejde på den,
    - hvis den har ramt et fremmedlegeme. Led efter skader på plæneklipperen, og foretag de nødvendige reparationer, før du starter og arbejder med plæneklipperen igen.
- Hvis plæneklipperen begynder at vibrere usædvanlig voldsomt, skal dette kontrolleres med det samme.
- Tjek for beskadigelser
  - Foretag de nødvendige reparationer af beskadigede dele
  - Sørg for, at alle møtrikker, bolte og skruer er strammet godt.

## 25.5 Vedligeholdelse og oppbevaring

- Sørg for, at alle møtrikker, bolte og skruer er fastspændte, og at maskinen er i en sikker arbeidstilstand.
- Kontrollér regelmæssigt, om græsopsamlingsanordningen er slidt, beskadiget eller ikke læn-gere fungerer.
- Udskift af sikkerhedsårsager slidte eller beska-digede dele.
- Sørg ved maskiner med flere knive for, at bevægelsen af en af knivene kan igangssette de andre knives bevægelse.
- Sørg for, at der ikke kommer fingre i klemme mellem knivene, der er i bevægelse, og de stil-lestående dele på maskinen, ved indstilling af maskinen.
- Lad motoren køle af, før maskinen stilles væk.
- Ved vedligeholdelse af knivene skal du være opmærksom på, at knivene kan bevæges, selvom spændingskilden er slået fra.
- Udskift af sikkerhedsårsager slidte eller beska-digede dele. Brug udelukkende originale reservedele og originalt tilbehør.

## Innholdsfortegnelse

1	Forord.....	179
2	Informasjon om denne bruksanvisningen.....	179
3	Oversikt.....	180
4	Sikkerhetsforskrifter.....	181
5	Gjøre gressklipperen klar til bruk.....	186
6	Lade batteriet og LEDer.....	187
7	Sette sammen gressklipperen.....	187
8	Stille inn gressklipperen for brukeren.....	188
9	Sette inn og ta ut batteriet.....	188
10	Sette inn og trekke ut sikringsnøkkelen..	189
11	Slå på og av gressklipperen.....	189
12	Kontrollere gressklipperen og batteriet...	190
13	Arbeide med gressklipperen.....	191
14	Etter arbeidet.....	192
15	Transport.....	192
16	Oppbevaring.....	193
17	Rengjøring.....	193
18	Vedlikeholde.....	194
19	Reparere.....	194
20	Utbedre feil.....	195
21	Tekniske data.....	196
22	Reservedeler og tilbehør.....	197
23	Kassering.....	197
24	EU-samsvarserklæring.....	198

## 25 Sikkerhetsanvisninger for gressklipperen..... 198

### 1 Forord

Kjære kunde,

vi er glade for at du har valgt STIHL. Vi utvikler og fremstiller våre produkter i topp kvalitet i sam-svar med behovene til våre kunder. Dermed ska-pe produkter med høy pålitelighet selv ved ekstrem belastning.

STIHL står også for topp kvalitet ved servicen. Vår faghandelen sikrer kompetent rådføring og opplæring, samt omfattende teknisk omsorg.

STIHL støtter uttrykkelig en bærekraftig og ansvarlig omgang med naturen. Denne bruksan-visningen hjelper deg med å gi ditt STIHL-pro-dukt en lang levetid på trygt og miljøvennlig vis.

Vi takker for din tiltro og ønsker deg god for-nøyelse med ditt STIHL-produkt.



Dr. Nikolas Stihl

### VIKTIG! MÅ LESE FØR BRUK OG OPPBEVA-RES.

## 2 Informasjon om denne bruksanvisningen

### 2.1 Aktuelle dokumenter

Denne bruksanvisningen er en original bruksan-visning fra produsenten i henhold til EU-direktiv 2006/42/EC.

Lokale sikkerhetsforskrifter gjelder.

- ▶ Det er viktig at du i tillegg til denne bruksan-visningen leser, forstår og tar vare på følgende dokumenter:
  - Sikkerhetsinstruksjoner for STIHL AP-batteri
  - Bruksanvisning for laderne STIHL AL 101, 300, 500
  - Sikkerhetsinformasjon for STIHL-batterier og -produkter med innebygd batteri: [www.stihl.com/safety-data-sheets](http://www.stihl.com/safety-data-sheets)

## 2.2 Merking av advarslene i teksten



**FARE**

- Merknaden henviser til farer som fører til alvorlige personskader eller døden.
  - ▶ De angitte tiltakene kan gjøre at alvorlige personskader eller død unngås.



**ADVARSEL**

- Merknaden henviser til farer som **kan** føre til alvorlige personskader eller døden.
  - ▶ De angitte tiltakene kan gjøre at alvorlige personskader eller død unngås.

### LES DETTE

- Merknaden henviser til farer som kan føre til materielle skader.
  - ▶ De angitte tiltakene kan gjøre at materielle skader unngås.

## 2.3 Symboler i teksten



Dette symbolet henviser til et kapittel i denne bruksanvisningen.

## 3 Oversikt

### 3.1 Gressklipper og batteri

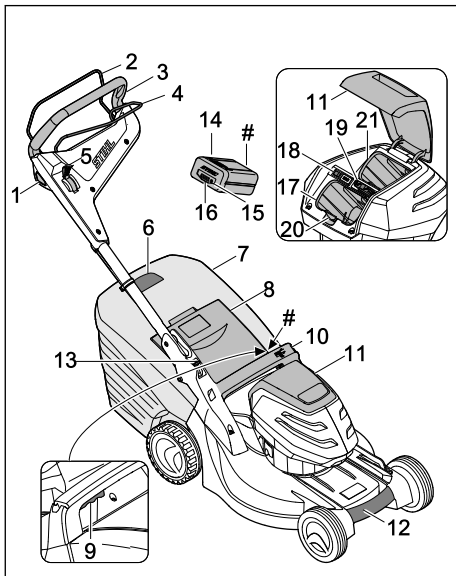

#### 1 Sperreknapp

Sperreknappen brukes sammen med koblingsbøylen for klipping til å koble inn og ut knivene.

#### 2 Koblingsbøyle for klipping

Koblingsbøylen brukes sammen med sperreknappen til å koble knivene inn og ut.

#### 3 Styre

Styret brukes til å holde, føre og transportere gressklipperen.

#### 4 Koblingsbøyle for fremdrift

Koblingsbøylen kobler fremdriften inn og ut.

#### 5 Hendel

Hendelen brukes til å stille inn hastigheten til fremdriften.

#### 6 Nivåindikator

Nivåindikatoren viser påfyllingsnivået i oppsamleren.

#### 7 Oppsamler

Oppsamleren fanger opp det klippede gresset.

#### 8 Utkastdeksel

Dekselet lukker utkastkanalen.

#### 9 Hendel

Hendelen brukes til å stille inn klippehøyden.

#### 10 Håndtak

Håndtaket brukes til å holde gressklipperen ved innstilling av klippehøyde og transport av gressklipperen.

#### 11 Deksel

Dekselet dekker batteriet og sikringsnøkkelen.

#### 12 Transporthåndtak

Håndtaket brukes til å transportere gressklipperen.

#### 13 Hendel

Hendelen brukes til å stille inn og felle sammen styret.

#### 14 Batteri

Batteriet forsyner gressklipperen med strøm.

#### 15 Trykknapp

Trykknappen aktiverer lysdiode på batteriet.

#### 16 Lysdioder

Lysdiode viser batteriets ladetilstand samt eventuelle feil.

#### 17 Batterirom

Batteriet befinner seg i batterirommet.

**18 ECO-bryter**

ECO-bryteren brukes til å slå ECO-modus av og på.

**19 Sikringsnøkkel**

Sikringsnøkkelen aktiverer gressklipperen.

**20 Sperrearmen holder batteriet på plass i batterirommet.****RMA 443.2 PV, RMA 448.2 PV:****21 Batterirom**

Batterirommet har plass til to batterier.

**RMA 443.2 VC, RMA 448.2 VC:****21 Transportrom**

Transportrommet har plass til et reservebatteri.

**# Merkeplate med maskinnummer****3.2 Symboler**

Symbolene kan være plassert på gressklipperen og batteriet, og betyr følgende:

 Dette symbolet angir sikringsnøkkelen.

 Dette symbolet angir nøkkelåpningen.

 Dette symbolet angir ECO-bryteren.

 Dette symbolet viser hendelen for innstilling av klippehøyden.

 Dette symbolet angir vekten til gressklipperen uten batteri.

 1 lysdiode lyser rødt. Batteriet er for varmt eller for kaldt.

 4 lysdioder blinker rødt. Det har oppstått en feil på eller et problem med batteriet.

 **LWA** Garantert lydeffektnivå iht. 2000/14/EC i dB(A) for å gjøre det mulig å sammenligne lydutslippene til ulike produkter.

 Angivelsen ved siden av symbolet viser til energiinneholdet i batteriet ifølge spesifikasjonen fra celleprodusenten. Energiinnholdet som er tilgjengelig under bruk, er lavere.

 Ikke kast produktet sammen med vanlig husholdningsavfall.



Koble inn og koble ut knivene.



Still inn kjørehastigheten.



I denne stillingen kjører gressklipperen med høyeste hastighet.



I denne stillingen kjører gressklipperen med laveste hastighet.

**4 Sikkerhetsforskrifter****4.1 Advarselsymboler**

Advarselsymbolene på gressklipperen eller batteriet betyr følgende:



Følg alle sikkerhetsanvisninger og forholdsregler.



Det er viktig at du leser, forstår og tar vare på bruksanvisningen.



Vær oppmerksom på ting som slynges ut – hold avstand og hold uvedkommende unna.



Ikke berør kniven mens den roterer.



Ta ut batteriet ved avbrudd i arbeidet, før transport, oppbevaring, vedlikehold eller reparasjon.



Ta ut sikringsnøkkelen hvis det skal tas pause i arbeidet samt før transport, oppbevaring, vedlikehold eller reparasjon.



Overhold sikkerhetsavstanden.



Beskytt batteriet mot varme og ild.



Ikke senk batteriet ned i væske.



Overhold tillatt temperaturområde for batteriet.

## 4.2 Forskriftsmessig bruk

Gressklipperne STIHL RMA 443 VC, RMA 443 PV, RMA 448 VC og RMA 448 PV brukes til klipping av tørt gress.

Gressklipperen forsynes med strøm fra et STIHL AP-batteri.

### ▲ ADVARSEL

- Batterier som STIHL ikke har godkjent for bruk med gressklipperen, kan forårsake brann og eksplosjon. I tillegg til materielle skader er det fare for alvorlige eller livstruende personskader.
  - ▶ Bruk gressklipperen med et STIHL AP-batteri.
- Ved feil bruk av gressklipperen eller batteriet er det fare for alvorlige eller livstruende personskader i tillegg til materielle skader.
  - ▶ Bruk gressklipperen og batteriet som beskrevet i denne bruksanvisningen.

## 4.3 Krav til brukeren

### ▲ ADVARSEL

- Brukere uten opplæring vil ikke være i stand til å identifisere eller vurdere farer knyttet til gressklipperen og batteriet. Brukeren eller andre personer kan få alvorlige eller livstruende skader.



- ▶ Det er viktig at du leser, forstår og tar vare på bruksanvisningen.

- ▶ Hvis gressklipperen eller batteriet skal overlates til noen annen: La bruksanvisningen følge med.
- ▶ Forsikre deg om at brukeren innfrir følgende krav:
  - Brukeren er uthvilt.
  - Brukeren er fysisk, sensorisk og psykisk i stand til å betjene og arbeide med gressklipperen og batteriet. Brukere med nedsatt fysisk, sensorisk eller psykisk funksjonsevne skal kun bruke maskinen under tilsyn eller etter anvisning fra en ansvarlig person.
  - Brukeren er i stand til å identifisere og vurdere farer knyttet til gressklipperen og batteriet.
  - Brukeren er bevisst på at han/hun selv er ansvarlig ved ulykker og skader.
  - Brukeren er myndig eller får yrkesopplæring under tilsyn iht. nasjonale bestemmelser.

- Brukeren har fått opplæring fra en STIHL forhandler eller fagkyndig før han/hun tar i bruk gressklipperen for første gang.
- Brukeren er ikke påvirket av alkohol, legemidler eller narkotiske stoff.
- ▶ Hvis noe er uklart: Kontakt en STIHL forhandler.

## 4.4 Bekledning og utstyr

### ▲ ADVARSEL

- Under arbeidet kan gjenstander bli slynget opp med høy hastighet. Brukeren risikerer å bli skadet.
  - ▶ Ha på deg en langbukse av motstandsdyktig materiale.
- Det kan bli virvlet opp støv under arbeidet. Støv som pustes inn, kan være helseskadelig og utløse allergiske reaksjoner.
  - ▶ Hvis det virvles opp støv: Ha på deg støvmaske.
- Uegnet bekledning kan hekte seg i trær, busker eller selve gressklipperen. Brukere som ikke benytter egnet bekledning, kan få alvorlige skader.
  - ▶ Ha på deg tettsittende klær.
  - ▶ Ikke ha på deg skjerf eller smykker.
- Under rengjøring, vedlikehold eller transport kan brukeren komme i kontakt med kniven. Brukeren risikerer å bli skadet.
  - ▶ Bruk arbeidshansker av motstandsdyktig materiale.
- Uegnet skotøy kan gjøre at brukeren gli. Brukeren risikerer å bli skadet.
  - ▶ Bruk kraftige, heldekkende sko med såler som har god gripeevne.
- Når kniven slipes, kan det bli slynget ut materialpartikler. Brukeren risikerer å bli skadet.
  - ▶ Bruk tettsittende beskyttelsesbriller. Egnede beskyttelsesbriller er testet og merket iht. standarden EN 166 eller nasjonale forskrifter, og fås kjøpt i butikk.
  - ▶ Bruk arbeidshansker av motstandsdyktig materiale.

## 4.5 Arbeidsområde og omgivelsen

### 4.5.1 Gressklippere

### ▲ ADVARSEL

- Barn, dyr og personer som tilfeldigvis befinner seg i nærheten, vil ikke være oppmerksomme på eller kunne vurdere farene knyttet til gressklipperen og gjenstander som kan bli slynget opp. Barn, dyr og tilfeldige personer i nærhe-

ten kan få alvorlige skader, og det er risiko for materialskader.



- ▶ Pass på at ingen andre (verken personer eller dyr) oppholder seg i arbeidsområdet.

- ▶ Hold sikkerhetsavstand til gjenstander.
- ▶ Ikke la gressklipperen være uten tilsyn.
- ▶ Sørg for at barn ikke kan leke med gressklipperen.
- Gressklipperen er ikke vanntett. Ved bruk i regnvær eller når det er vått ute kan det oppstå elektrisk støt. Både brukeren og gressklipperen kan bli skadet.
  - ▶ Ikke bruk maskinen i regnvær eller når det er vått ute.
  - ▶ Ikke klipp vått gress.
- Elektriske komponenter på gressklipperen kan avgi gnister. I lettantennelige eller eksplosjonsfarlige omgivelser kan gnister føre til brann og eksplosjoner. I tillegg til materielle skader er det fare for alvorlige eller livstruende personskader.
  - ▶ Ikke arbeid i lettantennelige eller eksplosjonsfarlige omgivelser.

#### 4.5.2 Batteri

### ▲ ADVARSEL

- Barn, dyr og personer som tilfeldigvis befinner seg i nærheten, vil ikke være oppmerksomme på eller kunne vurdere farene knyttet til batteriet. Barn, dyr og tilfeldige personer i nærheten kan få alvorlige skader.
  - ▶ Pass på at ingen andre (verken folk eller dyr) oppholder seg i nærheten.
  - ▶ Ikke la batteriet være uten tilsyn.
  - ▶ Sørg for at barn ikke kan leke med batteriet.
- Batteriet er ikke beskyttet mot all påvirkning fra omgivelsene. Hvis batteriet utsettes for bestemte påvirkninger fra omgivelsene, kan det antennes eller eksplodere. Det kan oppstå alvorlige personskader og materielle skader.



- ▶ Beskytt batteriet mot varme og ild.
- ▶ Ikke kast batterier på åpen ild.



- ▶ Batteriet skal bare brukes og oppbevares ved temperaturer mellom -10 °C og +50 °C.



- ▶ Ikke senk batteriet ned i væske.

- ▶ Hold batteriet unna metallgjenstander.
- ▶ Ikke utsett batteriet for høyt trykk.

- ▶ Ikke utsett batteriet for mikrobølger.
- ▶ Beskytt batteriet mot kjemikalier og salter.

## 4.6 Sikker tilstand

### 4.6.1 Gressklipper

Gressklipperen er i sikker stand hvis følgende betingelser er oppfylt:



- Gressklipperen er i uskadet stand.
- Gressklipperen er i ren og tørr stand.
- Betjeningselementene fungerer og har ikke blitt endret på.
- Kniven er riktig montert.
- Det er montert originalt tilbehør fra STIHL på gressklipperen.
- Tilbehøret er riktig montert.

### ▲ ADVARSEL

- I ikke-sikker stand kan ikke komponentene lenger fungere riktig, og sikkerhetsanordningene settes ut av drift. Det kan oppstå alvorlige og potensielt livstruende personskader.
  - ▶ Pass på at du kun arbeider med en uskadet gressklipper.
  - ▶ Hvis gressklipperen er skitten eller våt: Rengjør gressklipperen og la den tørke.
  - ▶ Ikke gjør endringer på gressklipperen.
  - ▶ Hvis betjeningselementene ikke fungerer: Ikke bruk gressklipperen.
  - ▶ Monter originalt tilbehør fra STIHL på gressklipperen.
  - ▶ Monter kniven slik det beskrives i denne bruksanvisningen.
  - ▶ Monter tilbehør slik det beskrives i denne bruksanvisningen eller i bruksanvisningen for tilbehøret.
  - ▶ Ikke stikk gjenstander inn i åpningene på gressklipperen.
  - ▶ Unngå kontakt og kortslutning mellom nøkkelkontakten og metallgjenstander.
  - ▶ Skift ut slitte eller skadde varselskilt.
  - ▶ Hvis noe er uklart: Kontakt en STIHL forhandler.

### 4.6.2 Kniv

Kniven er i sikker stand hvis følgende betingelser er oppfylt:

- Kniven og tilleggsdelene er i uskadet stand.
- Kniven er ikke deformert.
- Kniven er riktig montert.
- Kniven er riktig slipt.
- Kniven er uten grader.
- Kniven er riktig avbalansert.
- Kravene til minimum knivtykkelse og -bredde er innfridd,  21.2.
- Slipevinkelen er overholdt,  21.2.



## ▲ ADVARSEL

- Hvis kniven ikke er i sikker stand, kan deler løsne og bli slynget ut. Det kan oppstå alvorlige personskader.
  - ▶ Arbeid kun med en kniv og tilleggsdeler som er i uskadet stand.
  - ▶ Monter kniven riktig.
  - ▶ Slip kniven riktig.
  - ▶ Hvis kravene til minimum tykkelse og bredde ikke er innfridd: Skift ut kniven.
  - ▶ Få kniven avbalansert hos en STIHL forhandler.
  - ▶ Hvis noe er uklart: Kontakt en STIHL forhandler.

### 4.6.3 Batteri

Batteriet er i sikker stand når følgende betingelser er oppfylt:

- Batteriet har ingen skader.
- Batteriet er rent og tørt.
- Batteriet virker og er i uendret stand.

## ▲ ADVARSEL

- Hvis batteriet ikke er i sikker stand, virker det ikke lenger. Det kan oppstå alvorlige personskader.
  - ▶ Arbeid kun med et uskadet og fungerende batteri.
  - ▶ Ikke lad opp et skadet eller defekt batteri.
  - ▶ Hvis batteriet er skittent eller vått: Rengjør batteriet, og la det tørke.
  - ▶ Ikke gjør endringer på batteriet.
  - ▶ Ikke stikk gjenstander inn i åpningene på batteriet.
  - ▶ Unngå kontakt og kortslutning mellom batteriets elektriske kontakter og metallgjenstander.
  - ▶ Ikke åpne batteriet.
  - ▶ Skift ut slitte eller skadde varselkilt.
- Hvis batteriet er skadet, kan det lekke ut væske. Hvis væsken kommer i kontakt med hud eller øyne, kan dette føre til irritasjoner.
  - ▶ Unngå kontakt med væsken.
  - ▶ Hvis væske har kommet på huden: Vask huden med rikelige mengder vann og såpe.
  - ▶ Hvis væske har kommet i øynene: Skyll med rikelige mengder rent vann i minst 15 minutter, og kontakt lege.
- Et skadd eller defekt batteri kan ha uvanlig lukt, avgi røyk eller antenne. Det kan oppstå alvorlige eller livstruende personskader i tillegg til materielle skader.
  - ▶ Hvis batteriet lukter uvanlig eller avgir røyk: Ikke bruk batteriet, og hold det unna brennbare stoffer.

- ▶ Hvis batteriet er antent: Forsøk å slukke batteriet med en brannslukker eller vann.

## 4.7 Arbeide

### ▲ ADVARSEL

- Under enkelte forhold kan det være at brukeren ikke lenger klarer å jobbe konsentrert. Brukeren kan snuble, falle og få alvorlige skader.
  - ▶ Arbeid rolig og konsentrert.
  - ▶ Ved vanskelige lysforhold og dårlig sikt: Ikke bruk gressklipperen.
  - ▶ Bruk gressklipperen alene.
  - ▶ Vær oppmerksom på eventuelle hindringer.
  - ▶ Ikke vipp gressklipperen.
  - ▶ Sørg for at du alltid står støtt på bakken når du arbeider.
  - ▶ Hvis du blir sliten: Ta en pause fra arbeidet.
  - ▶ Hvis du klipper i en skråning: Klipp på tvers i skråningen.
  - ▶ Ikke klipp i bratte skråninger.
- Brukeren kan få kuttskader fra den roterende kniven. Det er fare for alvorlige skader.
  - ▶ Ikke berør kniven mens den roterer.
  - ▶ Hvis kniven blokkeres av en gjenstand: Slå av gressklipperen, trekk ut sikringsnøkkelen og ta ut batteriet. Først når dette er gjort, fjerner du gjenstanden.
- Ved arbeid uten aktivert fremdrift kan fremdriften bli koblet inn utilsiktet og gressklipperen kan bli satt i bevegelse. Det er fare for alvorlige personskader og materielle skader.
  - ▶ Bruk koblingsbøylen for fremdrift kun når fremdriften skal kobles inn.
- Hvis gressklipperen begynner å fungere annerledes/unormalt under arbeidet, kan det tyde på at den ikke lenger er i sikker stand. Det er fare for alvorlige personskader og materielle skader.
  - ▶ Avslutt arbeidet, trekk ut sikringsnøkkelen, ta ut batteriet og kontakt en STIHL forhandler.
- Gressklipperen kan generere vibrasjon under arbeidet.
  - ▶ Bruk hansker.
  - ▶ Legg inn pauser.
  - ▶ Ved mistanke om en kretsløpsforstyrrelse: Kontakt lege.
- Hvis kniven støter på et fremmedlegeme under arbeidet, kan fremmedlegemet eller deler av det bli skadet eller slynget opp med høy hastighet. Det er fare for personskader og materielle skader.
  - ▶ Fjern fremmedlegemer fra arbeidsområdet.



- Kniven fortsetter å rotere en liten stund etter at koblingsbøylen for klipping har blitt sluppet. Det kan oppstå alvorlige personskader.
  - ▶ Vent til kniven ikke lenger roterer.
- Hvis den roterende kniven støter på en hard gjenstand, kan det slå gnister. I lettantennelige omgivelser kan gnister føre til brann. Det er fare for alvorlige eller livstruende personskader og materielle skader.
  - ▶ Ikke arbeid i lettantennelige omgivelser.
- Hvis du går fra gressklipperen i en skråning, kan den begynne å rulle av seg selv. Det er fare for personskader og materielle skader.
  - ▶ Slipp opp gressklipperen først når den står på et flatt underlag og ikke kan begynne å rulle av seg selv.
- Hvis det festes gjenstander på styret, kan den ekstra vekten føre til at gressklipperen velter. Det er fare for personskader og materielle skader.
  - ▶ Ikke fest gjenstander på styret.

## ▲ FARE

- Hvis det arbeides nær spenningsførende ledninger, kan kniven komme i kontakt med og skade disse ledningene. Brukeren kan få alvorlige eller livstruende skader.
  - ▶ Unngå å arbeide nær spenningsførende ledninger.
- Hvis det arbeides i tordenvær, kan brukeren bli truffet av lynet. Brukeren kan få alvorlige eller livstruende skader.
  - ▶ Ved tordenvær: Ikke arbeid.

## 4.8 Transport

### 4.8.1 Gressklippere

#### ▲ ADVARSEL

- Gressklipperen kan velte eller bevege seg under transport. Det kan oppstå personskader og materielle skader.



- ▶ Trekk ut sikringsnøkkelen.



- ▶ Ta ut batteriet.

- ▶ Sikre gressklipperen med strammestroppe, remmer eller nett, slik at den ikke kan velte eller settes i bevegelse.
- Hvis sikringsnøkkelen og batteriet er satt inn under transport med utkoblet fremdrift, kan fremdriften bli koblet inn utilsiktet og gressklip-

peren satt i bevegelse. Det er fare for alvorlige personskader og materielle skader.



- ▶ Trekk ut sikringsnøkkelen.



- ▶ Ta ut batteriet.

### 4.8.2 Batteri

#### ▲ ADVARSEL

- Batteriet er ikke beskyttet mot alle miljøpåvirkningene. Dersom batteriet utsettes for bestemte miljøpåvirkninger, kan batteriet skades og det kan oppstå materielle skader.
  - ▶ Et skadd batteri skal ikke transporteres.
  - ▶ Transporter batteriet i en elektrisk ikke ledende forpakning.
- Batteriet kan velte eller bevege seg under transporten. Personer kan bli skadet og materielle skader kan oppstå.
  - ▶ Batteriet skal pakkes slik i forpakningen, at det ikke kan bevege seg.
  - ▶ Forpakningen må sikres slik, at den ikke kan bevege seg.

## 4.9 Oppbevaring

### 4.9.1 Gressklipper

#### ▲ ADVARSEL

- Barn har ikke kunnskap om og kan ikke vurdere farer knyttet til gressklipperen. Barn kan få alvorlige personskader.



- ▶ Trekk ut sikringsnøkkelen.



- ▶ Ta ut batteriet.

- ▶ Oppbevar gressklipperen utilgjengelig for barn.

- Metalldelene og elektriske kontakter på gressklipperen kan ruste som følge av fuktighet. Gressklipperen kan bli skadet.



- ▶ Trekk ut sikringsnøkkelen.



- ▶ Ta ut batteriet.

- ▶ Oppbevar gressklipperen i ren og tørr stand.
- Hvis sikringsnøkkelen og batteriet ikke er tatt ut under oppbevaring, kan kniven og fremdriften kobles inn utilsiktet og gressklipperen kan settes i bevegelse. Det er fare for alvorlige personskader og materielle skader.



- ▶ Trekk ut sikringsnøkkelen.



- ▶ Ta ut batteriet.

- Hvis du går fra gressklipperen i en skråning, kan den begynne å rulle av seg selv. Det er fare for personskader og materielle skader.
  - ▶ Ikke gå fra gressklipperen uten at den står på et jevnt underlag.

#### 4.9.2 Batteri

### ▲ ADVARSEL

- Barn har ikke kunnskap om og kan ikke vurdere farer knyttet til batteriet. Det kan derfor oppstå alvorlige personskader.
  - ▶ Oppbevar batteriet utilgjengelig for barn.
- Batteriet er ikke beskyttet mot all påvirkning fra omgivelsene. Hvis batteriet utsettes for bestemte påvirkninger fra omgivelsene, kan det bli skadet.
  - ▶ Oppbevar batteriet i ren og tørr stand.
  - ▶ Oppbevar batteriet i et lukket rom.
  - ▶ Oppbevar batteriet atskilt fra gressklipperen og laderen.
  - ▶ Oppbevar batteriet i en emballasje som ikke leder strøm.
  - ▶ Oppbevar batteriet ved temperaturer mellom -10 °C og +50 °C.

#### 4.10 Rengjøre, vedlikeholde og reparere

### ▲ ADVARSEL

- Hvis sikringsnøkkelen og batteriet er satt inn under rengjøring, vedlikehold eller reparasjon, kan kniven bli startet utilsiktet. Det er fare for alvorlige personskader og materielle skader.



- ▶ Trekk ut sikringsnøkkelen.



- ▶ Ta ut batteriet.

- Hvis sikringsnøkkelen og batteriet er satt inn under rengjøring, vedlikehold og reparasjon, kan fremdriften bli koblet inn utilsiktet og gressklipperen satt i bevegelse. Det er fare for alvorlige personskader og materielle skader.



- ▶ Trekk ut sikringsnøkkelen.



- ▶ Ta ut batteriet.

- Sterke rengjøringsmidler samt rengjøring med vannstråle eller spisse gjenstander kan føre til skader på gressklipperen, kniven og batteriet. Hvis gressklipperen, kniven og batteriet ikke blir riktig rengjort, kan ikke komponentene lenger fungere riktig, og sikkerhetsanordningene settes ut av drift. Det kan oppstå alvorlige personskader.

- ▶ Rengjør gressklipperen, kniven og batteriet slik det beskrives i denne bruksanvisningen.

- Hvis gressklipperen, kniven eller batteriet ikke blir riktig vedlikeholdt eller reparert, kan ikke komponentene lenger fungere riktig, og sikkerhetsanordningene settes ut av drift. Det kan oppstå alvorlige og potensielt livstruende personskader.

- ▶ Ikke utfør vedlikeholds- eller reparasjonsarbeider på gressklipperen eller batteriet på egen hånd.
- ▶ Hvis det må utføres vedlikeholds- eller reparasjonsarbeider på gressklipperen eller batteriet: Kontakt en STIHL forhandler.
- ▶ Vedlikehold kniven slik det beskrives i denne bruksanvisningen.

- Brukeren risikerer å skjære seg på skarpe skjærekanter når kniven rengjøres, vedlikeholdes eller repareres. Brukeren risikerer å bli skadet.

- ▶ Bruk arbeidshansker i robust materiale.

- Kniven kan bli svært varm under sliping. Brukeren risikerer å brenne seg.









- ▶ Vent til kniven er avkjølt.

- ▶ Bruk arbeidshansker i robust materiale.

## 5 Gjøre gressklipperen klar til bruk

### 5.1 Gjøre gressklipperen klar til bruk

Utfør følgende trinn før hver bruk:

- ▶ Kontroller at følgende komponenter er i sikker stand:
  - Gressklipperen,  4.6.1.
  - Kniven,  4.6.2.
  - Batteri,  4.6.3.
- ▶ Kontroller batteriet,  12.3.
- ▶ Lad batteriet helt opp,  6.1.
- ▶ Rengjør gressklipperen,  17.2.
- ▶ Kontroller kniven,  12.2.
- ▶ Monter styret,  7.1
- ▶ Fell opp og still inn styret,  8.1.
- ▶ Hvis det klippes og det klippede gresset skal fanges opp med oppsamleren: Fest oppsamleren,  7.2.2.
- ▶ Hvis det klippes og det klippede gresset skal kastes ut bak: Ta av oppsamleren,  7.2.3.
- ▶ Still inn klippehøyden,  13.2.
- ▶ Kontroller betjeningselementene,  12.1.
  - ▶ Hvis 3 lysdioder blinker rødt når betjenings-elementene testes: Trekk ut sikringsnøkkelen, ta ut batteriet og kontakt en STIHL forhandler.
 

Det har oppstått en feil på eller et problem med gressklipperen.
- ▶ Hvis trinnene ikke kan gjennomføres: Ikke bruk gressklipperen. Kontakt en STIHL forhandler.

## 6 Lade batteriet og LEDer

### 6.1 Lade batteriet

- Ladetiden er avhengig av forskjellige innflytelser, f.eks. temperaturen til batteriet eller omgivelsestemperaturen. Den faktiske ladetiden kan avvike fra den angitte ladetiden. Ladetiden er angitt under [www.stihl.com/charging-times](http://www.stihl.com/charging-times).
- ▶ Batteriet må lades slik det er beskrevet i bruksanvisningen til ladeapparatet STIHL AL 101, 300, 500.

### 6.2 Vise ladetilstand

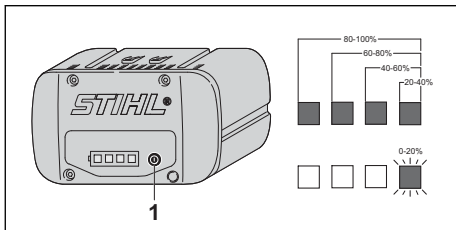

- ▶ Trykk på trykknappen (1). Lysdiodelene lyser grønt i ca. 5 sekunder og angir ladetilstanden.

- ▶ Hvis den høyre lysdioden blinker grønt: Lad opp batteriet.

### 6.3 Lysdioder på batteriet

Lysdiodelene kan vise batteriets ladetilstand eller eventuelle feil. Lysdiodelene kan lyse eller blinke grønt eller rødt.

Hvis lysdiodelene lyser eller blinker grønt, vises ladetilstanden.

- ▶ Hvis lysdiodelene lyser eller blinker rødt: Utbedre feil/problemer,  20.1. Det har oppstått en feil på eller et problem med gressklipperen eller batteriet.

## 7 Sette sammen gressklipperen

### 7.1 Montere styret

- ▶ Slå av gressklipperen, trekk ut sikringsnøkkelen og ta ut batteriet.
- ▶ Plasser gressklipperen på et jevnt underlag.

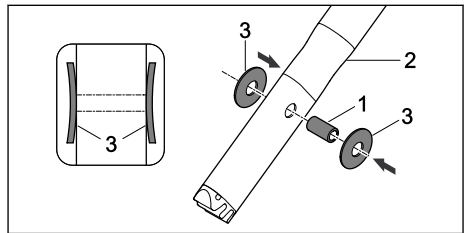

- ▶ Trykk hylsen (1) inn i hullene på styreoverdelen (2).
- ▶ Sett fjærskivene (3) på hylsen (1), og pass på at buen vender innover.

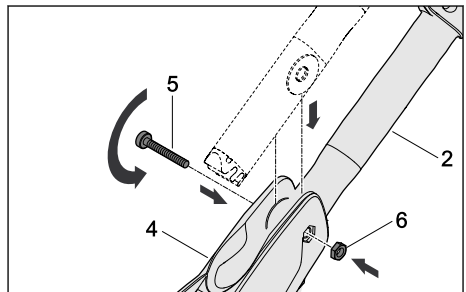

- ▶ Før styreoverdelen (2) inn i styrekonsollen (4).
- ▶ Skyv skruen (5) gjennom hullet i styrekonsollen (4) og skyv hylsen inn i styreoverdelen (2).
- ▶ Sett mutteren (6) inn i utsporingen i styrekonsollen (4).
- ▶ Stram skruen (5) godt.

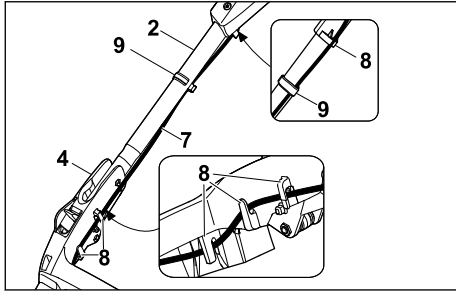

- ▶ Trykk ledningen (7) inn i holderne (8).
- ▶ Fest ledningen (7) med ledningsklipset (9) på rattet.

Styret trenger ikke å demonteres igjen.

## 7.2 Sette sammen, hekte på og hekte av oppsamleren

### 7.2.1 Sette sammen oppsamleren

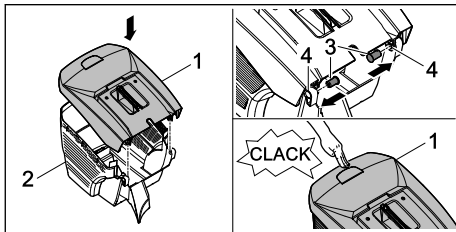

- ▶ Sett oppsamlroverdelen (1) på oppsamlroverdelen (2).
- ▶ Trykk boltene (3) innenfra gjennom åpningene (4).
- ▶ Trykk ned oppsamlroverdelen (1). Oppsamlroverdel klikker på plass.

### 7.2.2 Feste oppsamleren

- ▶ Slå av gressklipperen
- ▶ Sett gressklipperen på et jevnt underlag.

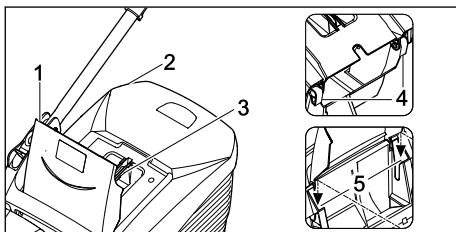

- ▶ Åpne utkastdekselet (1) og hold det oppe.
- ▶ Hold i håndtaket (3) på oppsamleren (2) og hekt krokene (4) i festene (5).
- ▶ Legg bak utkastdekselet (1) på oppsamleren (2).

### 7.2.3 Ta av oppsamleren

- ▶ Slå av gressklipperen.
- ▶ Sett gressklipperen på et jevnt underlag.
- ▶ Åpne utkastdekselet, og hold det oppe.
- ▶ Hold i håndtaket på oppsamleren for å ta den av oppover.
- ▶ Lukk utkastdekselet.

## 8 Stille inn gressklipperen for brukeren

### 8.1 Stille inn styret

- ▶ Slå av gressklipperen, trekk ut sikringsnøkkelen og ta ut batteriet.
- ▶ Sett gressklipperen på et jevnt underlag.

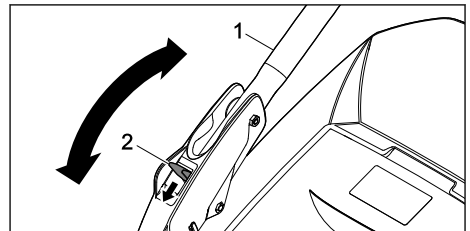

- ▶ Hold i styret (1).
- ▶ Trykk ned hendelen (2) og hold den der.
- ▶ Sett styret (1) i ønsket stilling.
- ▶ Slipp opp hendelen (2) og pass på at styret går i inngrep.

### 8.2 Felle sammen styret

Styret kan felles sammen for å spare plass ved transport eller oppbevaring.

- ▶ Slå av gressklipperen, trekk ut sikringsnøkkelen og ta ut batteriet.
- ▶ Sett gressklipperen på et jevnt underlag.
- ▶ Hold hendelen nede.
- ▶ Fell styret forover.

## 9 Sette inn og ta ut batteriet

### 9.1 Sette inn batteriet

#### RMA 443 PV og RMA 448 PV:

Gressklipperne RMA 443 PV og RMA 448 PV kan brukes med to batterier. Når batteriet i det første batterirommet er tomt (3), kobles det automatisk over til batteriet i det andre batterirommet (4). Under arbeidet må det alltid være satt inn et batteri i det første batterirommet (3).

#### RMA 443 VC og RMA 448 VC:

Gressklipperne RMA 443 VC og RMA 448 VC er utstyrt med et batterirom (3) og et transportrom (4). Gressklipperne kan bare brukes med

batteriet i batterirommet (3). Et reservebatteri kan tas med i transportrommet (4).

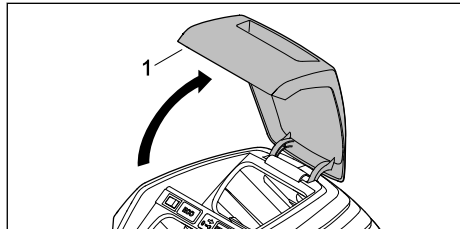

- ▶ Åpne dekslet (1) til det stopper, og hold det der.

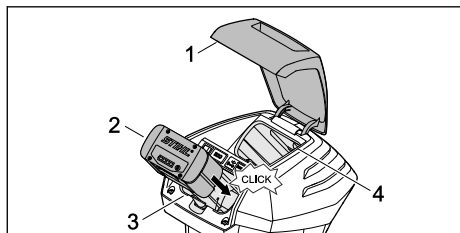

- ▶ Trykk batteriet (2) så langt det går inn i batterirommet (3). Batteriet (2) klikker på plass og er låst.
- ▶ Hvis du skal ha med et ekstra batteri: Plasser batteriet i batterirommet (3) eller transportrommet (4). Batteriet klikker på plass og er låst.
- ▶ Lukk dekslet (1).

## 9.2 Ta ut batteriet

- ▶ Sett gressklipperen på et jevnt underlag.
- ▶ Åpne dekslet (1) til det stopper, og hold det der.

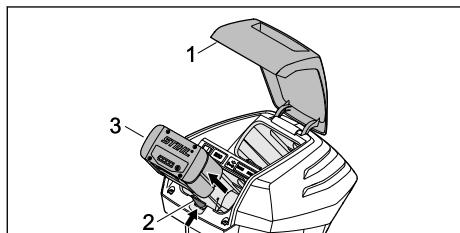

- ▶ Trykk ned sperrearmen (2). Batteriet (3) er låst opp.
- ▶ Ta ut batteriet (3).
- ▶ Lukk dekslet (1).

## 10 Sette inn og trekke ut sikringsnøkkelen

### 10.1 Sette inn sikringsnøkkelen

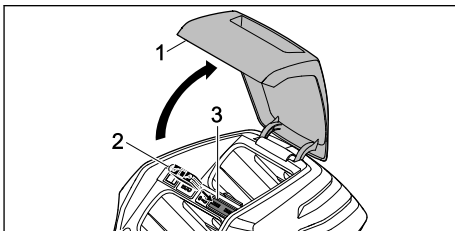

- ▶ Åpne dekslet (1) til det stopper, og hold det der.
- ▶ Sett sikringsnøkkelen (2) i nøkkelåpningen (3).
- ▶ Lukk dekslet (1).

### 10.2 Trekke ut sikringsnøkkelen

- ▶ Åpne dekslet til det stopper, og hold det der.
- ▶ Trekk ut sikringsnøkkelen.
- ▶ Lukk dekslet.
- ▶ Oppbevar sikringsnøkkelen utilgjengelig for barn.

## 11 Slå på og av gressklipperen

### 11.1 Koble inn og koble ut kniven

#### 11.1.1 Koble inn kniven

- ▶ Plasser gressklipperen på et jevnt underlag.

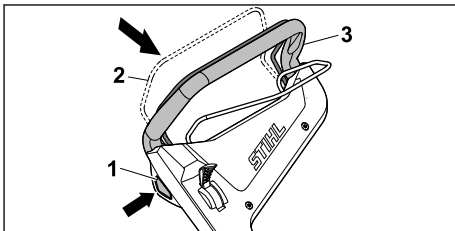

- ▶ Trykk og hold inne sperreknappen (1) med høyre hånd.
- ▶ Bruk venstre hånd til å trekke koblingsbøylen for klipping (2) helt mot styret (3). Hold bøylen slik at du har tommelen rundt styret (3). Kniven roterer.
- ▶ Slipp sperreknappen (1).
- ▶ Hold styret (3) og koblingsbøylen for klipping (2) med høyre hånd, slik at du har tommelen rundt styret (3).



#### 11.1.2 Slå av kniven

- ▶ Slipp opp koblingsbøylen for klipping.

- ▶ Vent til kniven ikke lenger roterer.
- ▶ Hvis kniven fortsetter å rotere: Trekk ut sikringsnøkkelen, ta ut batteriet og kontakt en STIHL forhandler. Gressklipperen er defekt.

## 11.2 Koble inn og ut fremdriften

### 11.2.1 Koble inn fremdriften

Den maksimale hastigheten kan innstilles i 5 trinn ved hjelp av hendelen. Høyeste mulige kjørehastighet økes ved å skyve hendelen i retning , og reduseres ved å skyve den i retning . Fremdriften er deaktivert når hendelen står i stilling .

Hastigheten kan justeres trinnløst fra 2,0 km/t og opp til innstilt maksimal hastighet ved hjelp av koblingsbøylen for fremdrift. Jo lenger koblingsbøylen for fremdrift trekkes mot styret, desto høyere blir hastigheten,  21.1.

Den innstilte hastigheten påvirker batteriets driftstid. Jo lavere hastighet, desto lengre blir batteriets driftstid.

- ▶ Plasser gressklipperen på et jevnt underlag.
- ▶ Koble inn kniven

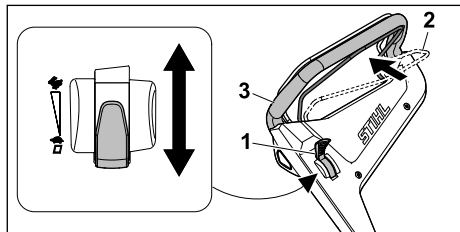

- ▶ Sett hendelen (1) i ønsket stilling.
- ▶ Trekk koblingsbøylen for fremdrift (2) helt mot styret (3). Hold bøylen slik at du har tomme rundt styret (2). Gressklipperen setter seg i bevegelse.

### 11.2.2 Koble ut fremdriften

- ▶ Slipp opp koblingsbøylen for fremdrift.
- ▶ Vent til gressklipperen blir stående.
- ▶ Hvis gressklipperen kjører videre: Trekk ut sikringsnøkkelen, ta ut batteriet og kontakt en STIHL forhandler. Gressklipperen er defekt.

## 12 Kontrollere gressklipperen og batteriet

### 12.1 Kontrollere betjeningselementene



#### Sperreknapp og koblingsbøyle for klipping

- ▶ Trekk ut sikringsnøkkelen.
- ▶ Ta ut batteriet.
- ▶ Trykk og slipp sperreknappen.
- ▶ Trekk koblingsbøylen for klipping helt mot styret, og slipp den igjen.
- ▶ Hvis sperreknappen eller koblingsbøylen for klipping går tregt eller ikke spretter tilbake til utgangsposisjonen: Ikke bruk gressklipperen. Kontakt en STIHL forhandler. Sperreknappen eller koblingsbøylen for klipping er defekt.

#### Koblingsbøyle for fremdrift

- ▶ Trekk ut sikringsnøkkelen.
- ▶ Ta ut batteriet.
- ▶ Trekk koblingsbøylen for fremdrift helt mot styret, og slipp den igjen.
- ▶ Hvis koblingsbøylen for fremdrift går tregt eller ikke spretter tilbake til utgangsposisjonen: Ikke bruk gressklipperen. Kontakt en STIHL forhandler. Koblingsbøylen for fremdrift er defekt.

#### Hendel

- ▶ Trekk ut sikringsnøkkelen.
- ▶ Ta ut batteriet.
- ▶ Sett hendelen til , deretter til .
- ▶ Hvis hendelen er veldig lett bevegelig: Ikke bruk gressklipperen. Kontakt en STIHL forhandler. Hendelen er defekt.

#### Slå på gressklipperen

- ▶ Sett inn sikringsnøkkelen.
- ▶ Sett inn batteriet.
- ▶ Trykk inn og hold sperreknappen med høyre hånd.
- ▶ Bruk venstre hånd til å trekke koblingsbøylen for klipping helt mot styret. Hold bøylen slik at du har tomme rundt styret. Kniven roterer.
- ▶ Hvis 3 lysdioder blinker rødt: Trekk ut sikringsnøkkelen, ta ut batteriet og kontakt en STIHL forhandler. Det har oppstått en feil på eller et problem med gressklipperen.
- ▶ Slipp sperreknappen og koblingsbøylen for klipping. Etter en kort stund slutter kniven å rotere.



- ▶ Hvis kniven fortsetter å rotere: Trekk ut sikringsnøkkelen, ta ut batteriet og kontakt en STIHL forhandler. Gressklipperen er defekt.



#### Koble inn fremdriften

- ▶ Sett inn sikringsnøkkelen.
- ▶ Sett inn batteriet.
- ▶ Trekk koblingsbøylen for fremdrift helt mot styret. Hold bøylen slik at du har tommelen rundt styret. Gressklipperen setter seg i bevegelse.
- ▶ Slipp koblingsbøylen for fremdrift. Gressklipperen blir stående.
- ▶ Hvis gressklipperen kjører videre: Ta ut batteriet og kontakt en STIHL forhandler. Gressklipperen er defekt.

### 12.2 Kontrollere kniven

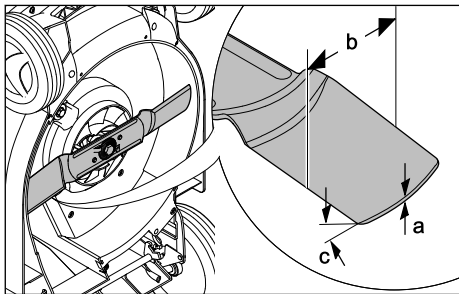
- ▶ Slå av gressklipperen, trekk ut sikringsnøkkelen og ta ut batteriet.
- ▶ Sett opp gressklipperen,  17.1.



- ▶ Mål følgende:
  - Tykkelse a
  - Bredde b
  - Slipevinkel c
- ▶ Hvis kravene til minimum tykkelse og bredde ikke er innfridd: Skift ut kniven,  21.2.
- ▶ Hvis slipevinkelen ikke er overholdt: Slip knivene,  21.2.
- ▶ Hvis noe er uklart: Kontakt en STIHL forhandler.

### 12.3 Kontroller batteriet

- ▶ Trykk trykknappen på batteriet. LEDene lyser eller blinker.
- ▶ Hvis LEDene ikke lyser eller blinker: Ikke bruk batteriet og oppsøk en STIHL fagforhandler. Det er en feil i batteriet.

## 13 Arbeide med gressklipperen

### 13.1 Holde og føre gressklipperen

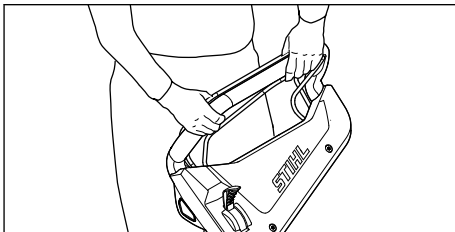

- ▶ Hold styret med begge hender slik at du har tommelen rundt styret.

### 13.2 Stille inn klippehøyden

6 forskjellige klippehøyder kan stilles inn:

- 25 mm = posisjon 1
- 30 mm = posisjon 2
- 40 mm = posisjon 3
- 50 mm = posisjon 4
- 60 mm = posisjon 5
- 75 mm = posisjon 6

Posisjonene er angitt på gressklipperen.

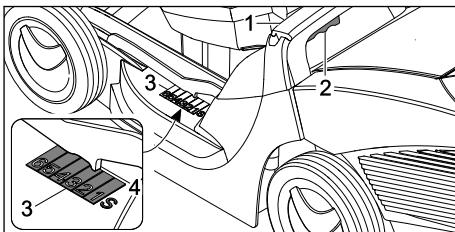

- ▶ Hold i gressklipperen etter håndtaket (1).
- ▶ Trykk og hold inne hendelen (2).
- ▶ Sett gressklipperen i ønsket posisjon ved å løfte og senke den. Du kan finne ut den aktuelle klippehøyden ved å se på merket (4) på klippehøydeindikatoren (3).
- ▶ Slipp hendelen (2). Gressklipperen går i inngrep.

### 13.3 Slå på ECO-modus

Når ECO-modus er slått på, vil gressklipperen registrere de aktuelle arbeidsforholdene og justere turtallet for kniven automatisk.

Dette kan forlenge batteriets driftstid.

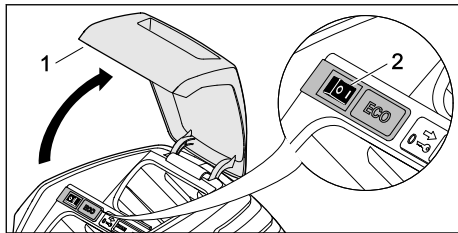

- ▶ Åpne dekselet (1) til det stopper, og hold det der.
- ▶ Sett ECO-bryteren (2) i posisjon I.
- ▶ Lukk dekselet (1).

### 13.4 Klipping



- ▶ Hvis det jobbes med aktivert fremdrift: Kjør gressklipperen kontrollert forover.
- ▶ Hvis det jobbes med deaktivert fremdrift: Skyv gressklipperen sakte og kontrollert forover.

### 13.5 Tømme oppsamleren

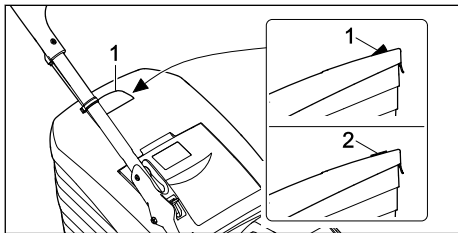

Luftstrømmen fra kniven hever nivåindikatoren (1). Når oppsamleren er full, stanser luftstrømmen. Hvis luftstrømmen er for lav, går nivåindikatoren (2) tilbake til hviletilstand. Det er et tegn på at oppsamleren må tømmes.

Nivåindikatoren er mest nøyaktig ved optimal luftstrøm. Ytre faktorer som vått, tett eller høyt gress, lave klippehøyder, forurensning eller lignende kan påvirke luftstrømmen og nivåindikatoren funksjon.

- ▶ Hvis nivåindikatoren faller tilbake til hviletilstand: Tøm oppsamleren.
- ▶ Slå av gressklipperen.

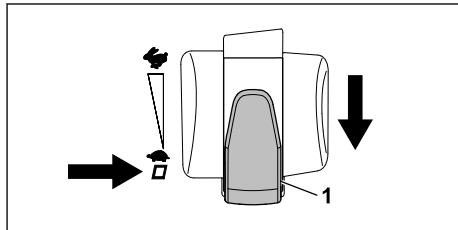

- ▶ Sett hendelen for valg av kjørehastighet (1) i stilling □.
- ▶ Ta av oppsamleren.

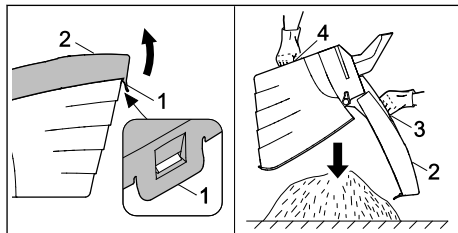

- ▶ Åpne låseklaffen (1).
- ▶ Vipp opp oppsamleroverdelen (2) etter håndtaket (3), og hold den.
- ▶ Hold i nedre håndtak (4) med den andre hånden.
- ▶ Tøm oppsamleren.
- ▶ Klapp igjen oppsamlerdekslet.
- ▶ Fest oppsamleren.

## 14 Etter arbeidet

### 14.1 Etter endt arbeid

- ▶ Slå av gressklipperen, trekk ut sikringsnøkkelen og ta ut batteriet.
- ▶ Hvis gressklipperen er våt: La gressklipperen tørke.
- ▶ Hvis batteriet er vått: La batteriet tørke.
- ▶ Rengjør gressklipperen.
- ▶ Rengjør batteriet.

## 15 Transport

### 15.1 Transport av gressklipperen

- ▶ Slå av gressklipperen.  
Kniven må ikke rotere.

- ▶ Trekk ut sikringsnøkkelen og ta ut batteriet.

### Skyv gressklipperen

- ▶ Skyv gressklipperen sakte og kontrollert forover.

### Bære gressklipperen

- ▶ Bruk arbeidshansker i robust materiale.

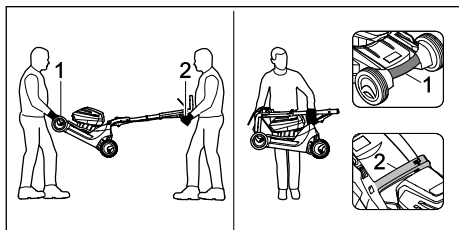

- ▶ Hvis gressklipperen bæres av to personer:
  - ▶ En person holder transporthåndtaket (1) med begge hender, mens den andre holder styret (2) med begge hender.
  - ▶ Løft og bær gressklipperen sammen.
- ▶ Hvis gressklipperen bæres av én person:
  - ▶ Fell sammen styret.
  - ▶ Hold gressklipperen med én hånd på transporthåndtaket (1) og den andre på håndtaket (2).
  - ▶ Løft og bær gressklipperen.

### Transport av gressklipper i kjøretøy

- ▶ Gressklipperen må sikres i stående stilling slik at den ikke kan velte eller bevege seg.

## 15.2 Transportere batteriet

- ▶ Slå av gressklipperen og ta ut batteriet.
- ▶ Kontroller at batteriet er i sikker stand.
- ▶ Pakk batteriet på en måte som innfrir følgende betingelser:
  - Emballasjen leder ikke strøm.
  - Batteriet kan ikke bevege på seg i emballasjen.
- ▶ Emballasjen er sikret slik at den ikke kan bevege på seg.

Batteriet må transporteres i henhold til kravene for transport av farlig gods. Batteriet er klassifisert som UN3480 (litium-ion-batteri), og er testet i henhold til UN-håndboken for testing og kriterier, del III, underavsnitt 38.3.

Transportretningslinjene finnes på [www.stihl.com/safety-data-sheets](http://www.stihl.com/safety-data-sheets).

## 16 Oppbevaring

### 16.1 Oppbevare gressklipperen

- ▶ Slå av gressklipperen, trekk ut sikringsnøkkelen og ta ut batteriet.

- ▶ Oppbevar gressklipperen på en måte som innfrir følgende betingelser:
  - Gressklipperen skal være utilgjengelig for barn.
  - Gressklipperen skal være i ren og tørr stand.
  - Gressklipperen skal ikke kunne velte.
  - Gressklipperen skal ikke kunne rulle av seg selv.

### 16.2 Oppbevaring av batteriet

STIHL anbefaler å oppbevare batteriet i en lade-tilstand på mellom 40 % og 60 % (2 lysdioder lyser grønt).

- ▶ Oppbevar batteriet på en måte som innfrir følgende betingelser:
  - Batteriet oppbevares utilgjengelig for barn.
  - Batteriet er rent og tørt.
  - Batteriet oppbevares i et lukket rom.
  - Batteriet oppbevares atskilt fra gressklipperen og laderen.
  - Batteriet oppbevares i en emballasje som ikke leder strøm.
  - Batteriet oppbevares ved temperaturer mellom -10 °C og +50 °C.

## 17 Rengjøring

### 17.1 Sette opp gressklipperen

- ▶ Slå av gressklipperen, trekk ut sikringsnøkkelen og ta ut batteriet.
- ▶ Sett gressklipperen på et jevnt underlag.
- ▶ Ta av oppsamleren.
- ▶ Still klippehøyden til høyeste nivå. 13.2
- ▶ Sett styreoverdelen i nederste posisjon, 8.1.

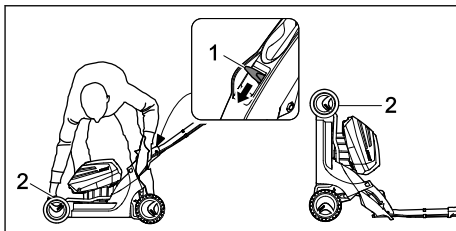

- ▶ Trykk ned hendelen (1) med venstre hånd og hold den der.
- ▶ Hold i transporthåndtaket (2) med høyre hånd og sett gressklipperen på høykant.

### 17.2 Rengjøring av gressklipperen

- ▶ Slå av gressklipperen, trekk ut sikringsnøkkelen og ta ut batteriet.
- ▶ Rengjør gressklipperen med en fuktig klut.

- Rengjør utkastkanalen med en myk børste eller en fuktig klut.
- Fjern fremmedlegemer fra batterirommet og rengjør med en fuktig klut.
- Rengjør kontaktene i batterirommet med en pensel eller en myk børste.
- Rengjør ventilasjonssporene med en børste.
- Sett opp gressklipperen.
- Rengjør kniven og området rundt med en trepinne, myk børste eller fuktig klut.

### 17.3 Rengjøre batteriet

- Rengjør batteriet med en fuktig klut.

## 18 Vedlikeholde

### 18.1 Demontere og montere kniven

#### 18.1.1 Demontere kniven

- Slå av gressklipperen, trekk ut sikringsnøkkelen og ta ut batteriet.
- Sett opp gressklipperen.

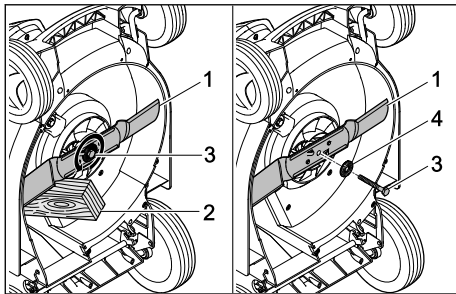

- Blokker kniven (1) med en trekloss (2).
- Skru løs skruen (3) i pilretningen og ta den av sammen med skiven (4).
- Fjern kniven (1).
- Kast skruen (3) og skiven (4).  
Bruk en ny skrue og skive når du monterer kniven (1) igjen.

#### 18.1.2 Montere kniven

- Slå av gressklipperen, trekk ut sikringsnøkkelen og ta ut batteriet.
- Sett opp gressklipperen.

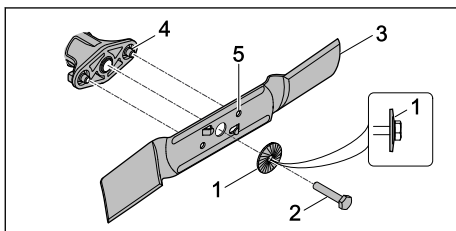

- Plasser den nye skiven (1) med buen vendt utover på den nye skruen (2).
- Smør gjengelås Loctite 243 på skruen (2).
- Monter kniven (3) slik at forhøyningene på anleggsflatene (4) griper inn i utsparingene (5).
- Skru inn skruen (2) sammen med skiven (1).

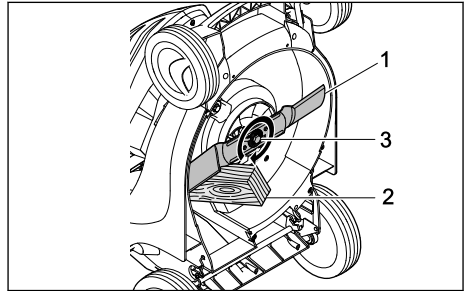

- Blokker kniven (1) med en trekloss (2).
- Trekk til skruen (3) med 65 Nm.

### 18.2 Slipe og avbalansere kniven

Det skal mye øvelse til for å slipe og avbalansere kniven riktig.

STIHL anbefaler at du får kniven slipt og avbalansert hos en STIHL forhandler.

#### ! ADVARSEL

- Skjærekantene på kniven er skarpe. Brukeren risikerer å skjære seg.
  - Bruk arbeidshansker av motstandsdyktig materiale.

- Slå av gressklipperen, trekk ut sikringsnøkkelen og ta ut batteriet.
- Sett opp gressklipperen.
- Demonter kniven.
- Slip kniven. Pass på slipevinkelen og avkjøl kniven, 21.2.  
Ikke la kniven bli blå under sliping.
- Monter kniven.
- Hvis noe er uklart: Kontakt en STIHL forhandler.

## 19 Reparere

### 19.1 Reparere gressklipperen og batteriet

Brukeren får ikke reparere gressklipperen, kniven og batteriet på egen hånd.

- Hvis gressklipperen eller kniven er skadet:  
Ikke bruk gressklipperen eller kniven. Kontakt en STIHL forhandler.

► Hvis batteriet er defekt eller skadet: Skift ut batteriet.

► Hvis et varselskilt har blitt uleselig eller skadet: Få varselskillet byttet ut hos en STIHL forhandler.

## 20 Utbedre feil

### 20.1 Utbedre feil/problemer på gressklipperen eller batteriet

Feil/problem	Lysdioder på batteriet	Årsak	Tiltak
Gressklipperen er slått på, men går ikke.	1 lysdiode blinker grønt.	Batteriets ladetilstand er for lav.	► Lad opp batteriet.
	1 lysdiode lyser rødt.	Batteriet er for varmt eller for kaldt.	► Trekk ut sikringsnøkkelen. ► Ta ut batteriet. ► Varm opp eller kjøøl ned batteriet.
	3 lysdioder blinker rødt.	Det har oppstått en feil på eller et problem med gressklipperen.	► Trekk ut sikringsnøkkelen. ► Ta ut batteriet. ► Rengjør kontaktene i batterirommet. ► Sett inn batteriet. ► Slå på gressklipperen. ► Hvis 3 lysdioder fortsatt blinker rødt: Ikke bruk gressklipperen. Kontakt en STIHL forhandler.
	3 lysdioder lyser rødt.	Gressklipperen er for varm.	► Trekk ut sikringsnøkkelen. ► Ta ut batteriet. ► Avkjøl gressklipperen.
	4 lysdioder blinker rødt.	Det har oppstått en feil på eller et problem med batteriet.	► Ta ut og sett inn igjen batteriet. ► Slå på gressklipperen. ► Hvis 4 lysdioder fortsatt blinker rødt: Ikke bruk batteriet. Kontakt en STIHL forhandler.
		Den elektriske forbindelsen mellom gressklipperen og batteriet er brutt.	► Trekk ut sikringsnøkkelen. ► Ta ut batteriet. ► Rengjør kontaktene i batterirommet. ► Sett inn sikringsnøkkelen. ► Sett inn batteriet.
		Gressklipperen eller batteriet er fuktig.	► Trekk ut sikringsnøkkelen. ► Ta ut batteriet. ► Rengjør gressklipperen. ► La gressklipperen eller batteriet tørke.
		Kniven har for stor motstand.	► Still inn større klippehøyde. ► Start gressklipperen i lavere gress.
		Området rundt kniven er tilstoppet.	► Rengjør gressklipperen.
Fremdriften fungerer ikke.		Det har oppstått en feil på eller et problem med fremdriften.	► Kontakt en STIHL forhandler.
Gressklipperen slår seg av under drift.	3 lysdioder lyser rødt.	Gressklipperen er for varm.	► Trekk ut sikringsnøkkelen. ► Ta ut batteriet. ► Avkjøl gressklipperen. ► Rengjør gressklipperen. ► Ikke start gressklipperen gjentatte ganger i løpet av kort tid. ► Hvis det jobbes med aktivert fremdrift: Koble ut fremdriften. ► Hvis det jobbes med deaktivert fremdrift: Gå langsommere forover. ► Still inn større klippehøyde. ► Klipp lavere gress.
		Kniven er blokkert.	► Trekk ut sikringsnøkkelen.

Feil/problem	Lysdioder på batteriet	Årsak	Tiltak
			<ul style="list-style-type: none"> <li>▶ Ta ut batteriet.</li> <li>▶ Rengjør gressklipperen.</li> </ul>
		Det har oppstått en elektrisk feil / et elektrisk problem.	<ul style="list-style-type: none"> <li>▶ Ta ut og sett inn igjen batteriet.</li> <li>▶ Slå på gressklipperen.</li> </ul>
Gressklipperen vibrerer kraftig under drift.		Skruen på kniven er løs.	▶ Stram skruen godt.
		Kniven er ikke riktig avbalansert.	▶ Slip og avbalanser kniven.
Arbeidstiden til gressklipperen er for kort.		Batteriet er ikke helt oppladet.	▶ Lad batteriet helt opp.
		Batteriet har overskredet sin maksimale levetid.	▶ Skift ut batteriet.
		Området rundt kniven er tilstoppet.	▶ Rengjør gressklipperen.
		Kniven er sløv eller slitt.	▶ Slip og avbalanser kniven.
		Kniven har for stor motstand.	<ul style="list-style-type: none"> <li>▶ Hvis det jobbes med aktivert fremdrift: Koble ut fremdriften.</li> <li>▶ Hvis det jobbes med deaktivert fremdrift: Gå langsommere forover.</li> <li>▶ Still inn større klippehøyde.</li> <li>▶ Klipp lavere gress.</li> </ul>
Batteriet kiler seg i batterirommet når det settes inn.		Føringene eller de elektriske kontaktene i batterirommet er tilsusset.	▶ Rengjør gressklipperen.
Ladingen starter ikke når batteriet er satt inn i laderen.	1 lysdiode lyser rødt.	Batteriet er for varmt eller for kaldt.	▶ La batteriet bli stående i laderen. Ladingen starter automatisk så snart tillatt temperaturområde er nådd.
Gresset er ujevnt klippet eller plenen er gul.		Kniven er sløv eller slitt.	▶ Slip og avbalanser kniven.
		Kniven har for stor motstand.	<ul style="list-style-type: none"> <li>▶ Hvis det jobbes med aktivert fremdrift: Koble ut fremdriften.</li> <li>▶ Hvis det jobbes med deaktivert fremdrift: Gå langsommere forover.</li> <li>▶ Still inn større klippehøyde.</li> <li>▶ Klipp lavere gress.</li> </ul>

## 21 Tekniske data

### 21.1 Gressklipperne STIHL

**RMA 443.2 VC,**

**RMA 443.2 PV,**

**RMA 448.2 VC, RMA 448.2 PV**

– Tillatt batteri: STIHL AP

– Vekt uten batteri:

– RMA 443.2 VC: Bruk en trykkraft på 23,4 kg

– RMA 443.2 PV: Bruk en trykkraft på 23,6 kg

– RMA 448.2 VC: Bruk en trykkraft på 24,4 kg

- RMA 448.2 PV: Bruk en trykkraft på 24,6 kg
- Maksimalt innhold i oppsamleren: 55 l
- Klippebredde:
  - RMA 443.2 VC, RMA 443.2 PV: 41 cm
  - RMA 448.2 VC, RMA 448.2 PV: 46 cm
- Turtall: 3150 o/min.<sup>-1</sup>
- Turtall i ECO-modus: 2800 min<sup>-1</sup>
- Minste kjørehastighet: 2,0 km/t
- Høyeste kjørehastighet (avhengig av hvilket batteri som blir brukt):

- med AP 100: 3,0 km/t
- med AP 200: 3,7 km/t
- med AP 300: 4,5 km/t

Du kan lese mer om driftstiden på [www.stihl.com/battery-life](http://www.stihl.com/battery-life)

## 21.2 Kniv

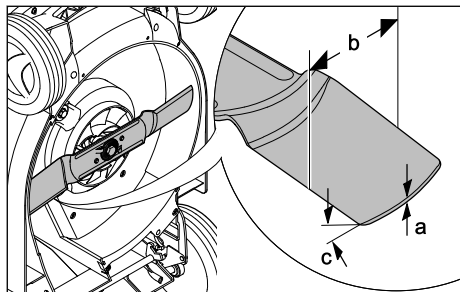

- Minste tykkelse a: 2 mm
- Minste bredde b: 55 mm
- Slipevinkel c: 30°

## 21.3 Batteri STIHL AP

- Batteriteknologi: Litium-ioner
- Spenning: 36 V
- Kapasitet i Ah: se typeskilt
- Energiinnhold i Wh: se typeskilt
- Vekt i kg: se typeskilt
- Tillatt temperaturområde for bruk og oppbevaring: - 10 °C til + 50 °C

## 21.4 Lyd- og vibrasjonsverdier

### RMA 443.2 VC, RMA 443.2 PV

K-verdien for lydtrykknivået er 2 dB(A). K-verdien for lydeffektnivået er 1,2 dB(A). K-verdien for vibrasjonsverdiene er 1,10 m/s<sup>2</sup>.

- Målt lydtrykknivå  $L_{pA}$  iht. EN 60335-2-77: 77 dB(A)
- Målt lydeffektnivå  $L_{wA}$  iht. 2000/14/EC: 90,2 dB(A)
- Vibrasjonsverdi  $a_{hv}$  iht. EN 60335-2-77, Styre: 2,20 m/s<sup>2</sup>

### RMA 448.2 VC, RMA 448.2 PV

K-verdien for lydtrykknivået er 2 dB(A). K-verdien for lydeffektnivået er 1,2 dB(A). K-verdien for vibrasjonsverdiene er 0,9 m/s<sup>2</sup>.

- Målt lydtrykknivå  $L_{pA}$  iht. EN 60335-2-77: 82 dB(A)
- Målt lydeffektnivå  $L_{wA}$  iht. 2000/14/EC: 94,2 dB (A)
- Vibrasjonsverdi  $a_{hv}$  iht. EN 60335-2-77, Styre: 1,8 m/s<sup>2</sup>

De angitte vibrasjonsverdiene er målt med en standardisert testmetode og kan brukes til å sammenligne elektrisk utstyr. De faktiske vibrasjonsverdiene kan avvike fra de angitte verdiene avhengig av type bruk. De angitte vibrasjonsverdiene kan brukes til å gjøre en innledende vurdering av vibrasjonsbelastningen. Den faktiske vibrasjonsbelastningen må vurderes. Tidsperiodene når det elektriske utstyret er slått av eller er slått på, men kjører uten belastning, kan her tas med i beregningen.

Du kan lese mer om hvordan arbeidsgiverforskrift 2002/44/EC Vibrasjon innfris på [www.stihl.com/vib](http://www.stihl.com/vib).

## 21.5 REACH

REACH betegner en EF-forordning for registrering, vurdering og godkjenning av kjemikalier.

Informasjon om oppfyllelse av REACH forordningen er angitt under [www.stihl.com/reach](http://www.stihl.com/reach).

## 22 Reservedeler og tilbehør

### 22.1 Reservedeler og tilbehør

**STIHL** Disse symbolene identifiserer STIHL reservedeler og originalt STIHL tilbehør.

STIHL anbefaler å bruke STIHL reservedeler og originalt STIHL tilbehør.

Reservedeler og tilbehør fra andre produsenter kan ikke vurderes av STIHL med hensyn til pålitelighet, sikkerhet og egnethet til tross for løpende markedsobservasjon og STIHL kan ikke garantere for deres bruk.

Originale STIHL reservedeler og originalt STIHL tilbehør fås kjøpt hos en STIHL fagforhandler.

### 22.2 Viktige reservedeler

- Kniver RMA 443.2 VC, RMA 443.2 PV: 6338 702 0130
- Kniver RMA 448.2 VC, RMA 448.2 PV: 6358 702 0115
- Knivskruer: 9008 319 9028
- Skive: 0000 702 6600

## 23 Kassering

### 23.1 Kassere gressklipperen

Kontakt en STIHL forhandler for mer informasjon om kassering.

- ▶ Gressklipperen, knivene, tilbehør og emballasje må kasseres på en forskriftsmessig og miljøvennlig måte.



## 24 EU-samsvarserklæring

### 24.1 Gressklippere STIHL RMA 443.2 VC, RMA 443.2 PV, RMA 448.2 VC, RMA 448.2 PV

STIHL Tirol GmbH  
Hans Peter Stihl-Straße 5  
6336 Langkampfen

Østerrike

bekrefter som enevansvarlig at maskinen

- Modell: Batteridrevet gressklipper
- Merke: STIHL
- Type: RMA 443.2 VC, RMA 443.2 PV,  
RMA 448.2 VC, RMA 448.2 PV
- Serieidentifikasjon:
  - RMA 443.2 VC, RMA 443.2 PV: 6338
  - RMA 448.2 VC, RMA 448.2 PV: 6358

oppfyller de relevante bestemmelsene i direktiv 2000/14/EC, 2006/42/EC, 2014/30/EU og 2011/65/EU og er utviklet og produsert i samsvar med de versjonene av følgende standarder som var gyldige på produksjonsdatoen: EN 60335-1, EN 60335-2-77, EN 55014-1 og EN 55014-2.

Navn og adresse til medvirkende oppnevnt instans:

TÜV Rheinland LGA Products GmbH  
Tillystraße 2  
D-90431 Nürnberg

Det garanterte lydeffektnivået er målt i henhold til direktiv 2000/14/EC, vedlegg VIII.

- Målt lydeffektnivå RMA 443.2 VC,  
RMA 443.2 PV: 90,2 dB(A)
- Garantert lydeffektnivå RMA 443.2 VC,  
RMA 443.2 PV: 91 dB(A)
- Målt lydeffektnivå RMA 448.2 VC,  
RMA 448.2 PV: 94,2 dB (A)
- Garantert lydeffektnivå RMA 448.2 VC,  
RMA 448.2 PV: 95 dB(A)

Den tekniske dokumentasjonen oppbevares hos avdelingen for produktgodkjenning hos STIHL Tirol GmbH.

Produksjonsår og maskinnummer er angitt på gressklipperen.

Langkampfen, 02.01.2020

STIHL Tirol GmbH

på vegne av 

Matthias Fleischer, leder for forskning og utvikling



på vegne av

Sven Zimmermann, kvalitetsansvarlig

### 24.2 Importør for Storbritannia

ANDREAS STIHL Ltd.  
Stihl House  
Stanhope Road  
CAMBERLEY  
SURREY GU15 3YT  
Great Britain

## 25 Sikkerhetsanvisninger for gressklipperen

### 25.1 Innledning

I dette kapitlet finner du de generelle sikkerhetsanvisningene for elektrisk drevne gressklippere som står i standarden EN 60335-2-77, vedlegg EE.



#### ADVARSEL

- **Sett deg inn i alle sikkerhetsanvisningene, instruksjonene, bildene og de tekniske dataene som gjelder denne gressklipperen.** Hvis følgende anvisninger ikke tas til følge, kan det føre til støt, brann og/eller alvorlige personskader. **Ta vare på sikkerhetsanvisningene og instruksjonene for fremtidig bruk.**

### 25.2 Opplæring

- a) Les bruksanvisningen nøye. Gjør deg kjent med reguleringsdelene og riktig bruk av maskinen.
- b) Aldri la barn eller personer som ikke har lest bruksanvisningen, bruke gressklipperen. Lokale bestemmelser regulerer nedre aldersgrense for bruk av maskinen.
- c) Aldri klipp når det er andre personer, spesielt barn, eller dyr i nærheten.
- d) Husk at det er brukeren av maskinen som er ansvarlig hvis det oppstår ulykker som involverer andre personer eller andres eiendom.

### 25.3 Forberedelser

- a) Ha alltid på deg kraftige, solide sko og langbukser ved bruk av maskinen. Gå aldri barbeint eller med sandaler når du bruker maski-

nen. Unngå løstsittende klær eller klær med hengende snorer eller belter.

- b) Se over området som maskinen skal brukes på, og fjern alle gjenstander som maskinen kan støte på og slynge opp.
- c) Kontroller før bruk at klippeknivene, festeboltene og hele klippeenheten ikke er i slitt eller skadet stand. For å unngå ubalanse får slitte eller skadde klippekniver og festebolter kun skiftes ut som sett. Slitte eller skadde varsel-skilt må skiftes ut.

## 25.4 Håndtering

- a) Klipp bare i dagslys eller med god kunstig belysning.
- b) Unngå om mulig å bruke maskinen i vått gress.
- c) Pass på at du alltid står stødig i skråninger.
- d) Gå langsomt når du bruker maskinen.
- e) Klipp aldri opp og ned, men på tvers av skråningen.
- f) Vær spesielt forsiktig når du endrer retning i skråninger.
- g) Ikke klipp i svært bratte skråninger.
- h) Vær forsiktig når du snur gressklipperen eller drar den mot deg.
- i) Stopp klippekniv(e) når gressklipperen må vippes opp for å transporteres over annet underlag enn gress, og når gressklipperen må flyttes til og fra området som skal klippes.
- j) Ikke bruk gressklipperen hvis beskyttelsesinnretninger eller beskyttelsesgitre er skadet, eller uten at beskyttelsesinnretninger som f.eks. deflektorer og/eller oppsamlerer er montert.
- k) Vær svært forsiktig og følg anvisningene fra produsenten når du starter eller trykker på startbryteren. Pass på at du står med føttene i god avstand fra klippekniv(e).
- l) Gressklipperen skal ikke tippes når den startes eller når motoren slås på, med mindre gressklipperen må løftes. Tipp i så fall gressklipperen kun så mye som absolutt nødvendig, og løft den kun fra siden som vender fra brukeren.
- m) Ikke start motoren mens du står foran utkast-) kanalen.
- n) Pass på at hender og føtter ikke kommer i kontakt med roterende deler. Ikke stå foran utkaståpningen.

- o) Aldri løft eller bær gressklipperen mens motoren er i gang.
  - p) Slå av motoren og trekk ut startnøkkelen. Forsikre deg om at alle bevegelige deler har stoppet helt:
    - når du går fra gressklipperen
    - før du fjerner blokkeringer eller tilstoppinger i utkastkanalen
    - før du ser over, rengjør eller utfører arbeider på gressklipperen
    - hvis gressklipperen har kommet borti et fremmedlegeme. Se etter skader på gressklipperen, og få utført eventuelle nødvendige reparasjoner før du tar i bruk igjen gressklipperen.
- Gressklipperen må undersøkes umiddelbart hvis den begynner å vibrere uvanlig kraftig.
- Se etter skader.
  - Reparer eventuelle skadde deler.
  - Kontroller at alle muttere, bolter og skruer sitter godt.

## 25.5 Vedlikehold og lagring

- a) Sørg for at alle muttere, bolter og skruer sitter godt, og at maskinen er trygg å jobbe med.
- b) Undersøk med jevne mellomrom om oppsamleren er slitt eller har funksjonsfeil.
- c) Av sikkerhetshensyn skal slitte og skadde deler skiftes ut.
- d) Obs! Hvis maskinen er utstyrt med flere klippekniver og én av dem beveger seg, kan den dra med seg de andre knivene slik at også disse begynner å gå rundt.
- e) Pass på når du stiller inn maskinen at du ikke får fingre i klem mellom roterende klippekniver og faste deler på maskinen.
- f) La motoren avkjøles før du parkerer maskinen.
- g) Når du vedlikeholder klippeknivene, må du være oppmerksom på at knivene kan settes i bevegelse selv om spenningskilden er slått av.
- h) Av sikkerhetshensyn skal slitte og skadde deler skiftes ut. Bruk bare originalreservedeler og -tilbehør.

## Índice

1	Prefácio.....	200
2	Informações relativas a este manual de instruções.....	200
3	Vista geral.....	201

4	Indicações de segurança .....	202
5	Colocar o cortador de relva operacional.	208
6	Carregamento da bateria e LEDs.....	208
7	Armar o cortador de relva.....	209
8	Ajustar o cortador de relva ao utilizador.	210
9	Colocação e remoção da bateria.....	210
10	Inserir e extrair a chave de segurança....	211
11	Ligar e desligar o cortador de relva.....	211
12	Verificar o cortador de relva e a bateria..	212
13	Trabalhar com o cortador de relva.....	213
14	Após o trabalho.....	214
15	Transporte.....	215
16	Armazenamento.....	215
17	Limpeza.....	215
18	Fazer a manutenção.....	216
19	Reparar.....	217
20	Eliminação de avarias.....	217
21	Dados técnicos.....	219
22	Peças de reposição e acessórios.....	220
23	Eliminar.....	220
24	Declaração de conformidade CE.....	220
25	Instruções técnicas de segurança sobre o cortador de relva.....	221

## 1 Prefácio

Estimados clientes,

ficamos muito satisfeitos pelo facto de ter escolhido a STIHL. Desenvolvemos e fabricamos os nossos produtos com a máxima qualidade e de acordo com as necessidades dos nossos clientes. Por isso, os produtos oferecem uma elevada fiabilidade mesmo sob condições de esforço extremo.

Também na assistência a STIHL é uma marca de excelência. O nosso revendedor autorizado garante aconselhamento e formação competente, e um acompanhamento técnico aprofundado.

STIHL apoia explicitamente uma gestão sustentável e responsável dos recursos naturais. Este manual de instruções pretende ajudá-lo a utilizar o seu produto STIHL de forma segura e respeitadora do ambiente durante um longo período de tempo.

Agradecemos a sua confiança e esperamos que aprecie o seu produto STIHL.



Dr. Nikolas Stihl

## IMPORTANTE! LER E GUARDAR ANTES DA UTILIZAÇÃO.

## 2 Informações relativas a este manual de instruções

### 2.1 Documentos aplicáveis

Este manual de utilização é um manual de instruções original do fabricante de acordo com a Diretiva Comunitária 2006/42/EC.

Aplicam-se as medidas de segurança locais.

- ▶ Além do presente manual de utilização, leia, compreenda e guarde os seguintes documentos:
  - Instruções de segurança da bateria STIHL AP
  - Manual de utilização dos carregadores STIHL AL 101, 300, 500
  - Informações de segurança sobre baterias e produtos com bateria integrada STIHL: [www.stihl.com/safety-data-sheets](http://www.stihl.com/safety-data-sheets)

### 2.2 Identificação das advertências no texto

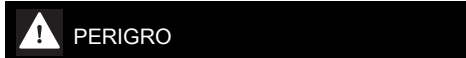

#### PERIGRO

- A indicação chama a atenção para perigos que provocam ferimentos graves ou a morte.
  - ▶ As medidas mencionadas podem evitar ferimentos graves ou a morte.



#### ATENÇÃO

- A indicação chama a atenção para perigos que **podem** provocar ferimentos graves ou a morte.
  - ▶ As medidas mencionadas podem evitar ferimentos graves ou a morte.

#### AVISO

- A indicação chama a atenção para perigos que podem provocar danos materiais.
  - ▶ As medidas mencionadas podem evitar danos materiais.

### 2.3 Símbolos no texto



Este símbolo faz referência a um capítulo deste manual de instruções.

## 3 Vista geral

### 3.1 Cortador de relva e bateria

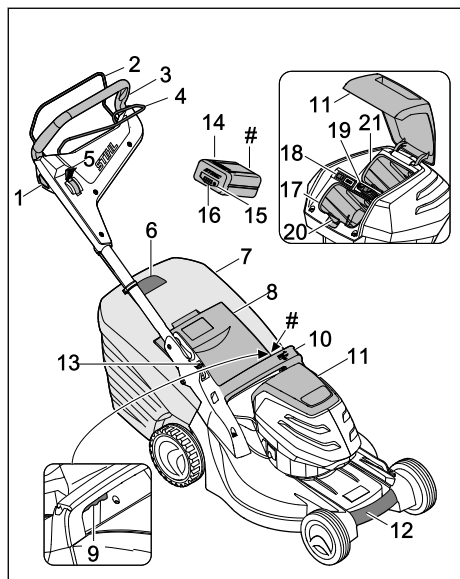

#### 1 Botão de bloqueio

O botão de bloqueio liga e desliga as lâminas em conjunto com o arco de comando do mecanismo de corte.

#### 2 Arco de comando do mecanismo de corte

O arco de comando do mecanismo de corte liga e desliga as lâminas em conjunto com o botão de bloqueio.

#### 3 Guiador

O guiador destina-se a segurar, conduzir e transportar o cortador de relva.

#### 4 Arco de comando do mecanismo de translação

O arco de comando do mecanismo de translação liga e desliga o mecanismo de translação.

#### 5 Alavanca

A alavanca destina-se a definir a velocidade do mecanismo de translação.

#### 6 Indicador do nível

O indicador do nível mostra o enchimento da cesta de recolha de relva.

#### 7 Cesta de recolha de relva

A cesta de recolha de relva recolhe a relva cortada.

#### 8 Tampa de expulsão

A tampa de expulsão fecha o canal de expulsão.

#### 9 Alavanca

A alavanca destina-se a definir a altura de corte.

#### 10 Pega

A pega destina-se a segurar o cortador de relva ao definir a altura de corte e a transportar o cortador de relva.

#### 11 Tampa

A tampa cobre a bateria e a chave de segurança.

#### 12 Pega de transporte

A pega de transporte destina-se ao transporte do cortador de relva.

#### 13 Alavanca

A alavanca destina-se a ajustar e a rebater o guiador.

#### 14 Bateria

A bateria alimenta o cortador de relva com energia.

#### 15 Botão de pressão

O botão de pressão ativa os LED da bateria.

#### 16 LED

Os LED indicam o estado de carga da bateria e avarias.

#### 17 Compartimento da bateria

O compartimento da bateria é o local em que a bateria é inserida.

#### 18 Interruptor ECO

O interruptor ECO liga e desliga o modo ECO.

#### 19 Chave de segurança

A chave de segurança ativa o cortador de relva.

20 A alavanca de bloqueio fixa a bateria no compartimento da bateria.

#### RMA 443.2 PV, RMA 448.2 PV:

#### 21 Compartimento da bateria

O compartimento da bateria é o local em que é inserida uma segunda bateria.

#### RMA 443.2 VC, RMA 448.2 VC:

#### 21 Compartimento de transporte

O compartimento de transporte é o local em que é inserida uma bateria de substituição.

# Placa de identificação com número de máquina

## 3.2 Símbolos

Os símbolos podem estar presentes no cortador de relva e na bateria e têm o seguinte significado:



Este símbolo identifica a chave de segurança.



Este símbolo identifica o alojamento da chave.



Este símbolo identifica o interruptor ECO.



Este símbolo identifica a alavanca de ajuste da altura de corte.



Este símbolo indica o peso do cortador de relva sem bateria.



1 LED acende-se a vermelho. A bateria está demasiado quente ou demasiado fria.



4 LED piscam a vermelho. Existe uma avaria na bateria.



Nível de potência acústica garantido de acordo com a diretiva 2000/14/EC em dB(A) no sentido de tornar as emissões de ruído de diferentes produtos comparáveis.



A indicação junto ao símbolo apresenta o conteúdo energético da bateria de acordo com a especificação do fabricante das células. O conteúdo energético disponível para aplicação é menor.



Não elimine o produto juntamente com o lixo doméstico.

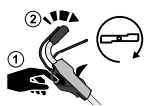

Ligue e desligue a lâmina.



Ajustar a velocidade de marcha:



Nesta posição, o cortador de relva desloca-se com a máxima velocidade.



Nesta posição, o cortador de relva desloca-se com a mínima velocidade.

## 4 Indicações de segurança

### 4.1 Símbolos de aviso

Os símbolos de aviso presentes no cortador de relva ou na bateria têm o seguinte significado:



Siga as instruções de segurança e as respetivas medidas.



Leia, compreenda e guarde o manual de utilização.



Cuidado com objetos projetados - mantenha a distância e terceiros afastados.



Não toque numa lâmina em rotação.



Remova a bateria durante as pausas de trabalho, o transporte, o armazenamento, a manutenção ou reparações.



Remova a chave de segurança durante as pausas de trabalho, o transporte, o armazenamento, a manutenção ou reparações.



Respeite a distância de segurança.



Proteja a bateria do calor e do fogo.



Não submerja a bateria em líquidos.



Respeite o intervalo de temperatura permitido da bateria.

### 4.2 Utilização recomendada

O cortador de relva STIHL RMA 443 VC, RMA 443 PV, RMA 448 VC ou RMA 448 PV destina-se ao corte de relva seca.

O cortador de relva recebe energia de uma bateria STIHL AP.

## ⚠ ATENÇÃO

- As baterias não autorizadas pela STIHL para o cortador de relva podem provocar incêndios e explosões. As pessoas podem sofrer ferimentos graves ou fatais e podem ocorrer danos materiais.
  - ▶ Utilize o cortador de relva com uma bateria STIHL AP.
- Caso o cortador de relva ou a bateria não sejam utilizados conforme recomendado, as

peçoas poderão sofrer ferimentos graves ou fatais e poderão ocorrer danos materiais.

- ▶ Utilize o cortador de relva e a bateria conforme descrito no presente manual de utilização.

### 4.3 Requisitos ao nível do utilizador

#### ▲ ATENÇÃO

- Os utilizadores que não tenham recebido formação podem não reconhecer ou avaliar devidamente os perigos do cortador de relva e da bateria. O utilizador ou terceiros podem sofrer ferimentos graves ou fatais.



- ▶ Leia, compreenda e guarde o manual de utilização.

- ▶ Caso o cortador de relva ou a bateria seja entregue a outra pessoa: faça-o acompanhar do manual de utilização.
- ▶ Certifique-se de que o utilizador cumpre os seguintes requisitos:
  - O utilizador está descansado.
  - O utilizador está em plena posse das suas capacidades físicas, sensoriais e mentais para utilizar e trabalhar com o cortador de relva ou a bateria. Caso o utilizador apresente capacidades físicas, sensoriais ou mentais limitadas para tal, o utilizador só poderá trabalhar com o aparelho sob supervisão ou de acordo com as indicações de uma pessoa responsável.
  - O utilizador é capaz de reconhecer e avaliar devidamente os perigos do cortador de relva e da bateria.
  - O utilizador está ciente de que é o responsável por eventuais acidentes e danos.
  - O utilizador é maior de idade ou o utilizador é devidamente formado numa atividade sob supervisão, de acordo com a regulamentação nacional.
  - O utilizador deverá ter recebido formação ministrada por um distribuidor oficial STIHL ou por um especialista antes de trabalhar com o cortador de relva pela primeira vez.
  - O utilizador não pode estar sob a influência de álcool, medicamentos ou drogas.
- ▶ Caso existam dúvidas: dirija-se a um distribuidor oficial STIHL.

### 4.4 Vestuário e equipamento

#### ▲ ATENÇÃO

- Durante o trabalho, podem ser projetados objetos a alta velocidade. O utilizador pode sofrer ferimentos.
  - ▶ Use calças compridas de material resistente.
- Durante o trabalho, podem ser projetadas poeiras. As poeiras inaladas podem ser nocivas para a saúde e provocar reações alérgicas.
  - ▶ Caso sejam projetadas poeiras: use uma máscara de proteção contra poeiras.
- O vestuário inadequado pode ficar preso na madeira, em silvados e no cortador de relva. Um utilizador sem vestuário adequado pode sofrer ferimentos graves.
  - ▶ Use vestuário justo.
  - ▶ Retire cachecóis e objetos de adorno.
- Durante a limpeza, manutenção ou transporte, o utilizador pode entrar em contacto com a lâmina. O utilizador pode sofrer ferimentos.
  - ▶ Use luvas de proteção de material resistente.
- Caso o utilizador use calçado inadequado, poderá escorregar. O utilizador pode sofrer ferimentos.
  - ▶ Use calçado robusto e fechado com sola antiderrapante.
- Ao afiar a lâmina, podem ser projetadas partículas de materiais. O utilizador pode sofrer ferimentos.
  - ▶ Use óculos de proteção justos. Os óculos de proteção adequados são verificados de acordo com a norma EN 166 ou com as disposições nacionais e estão disponíveis comercialmente com a correspondente identificação.
  - ▶ Use luvas de proteção de material resistente.

### 4.5 Zona de trabalho e meio circundante

#### 4.5.1 Cortador de relva

#### ▲ ATENÇÃO

- As pessoas que não estejam envolvidas na atividade, crianças e animais podem não reconhecer ou avaliar devidamente os perigos do cortador de relva e da projeção de objetos. As pessoas que não estejam envolvidas na atividade, crianças e animais podem sofrer ferimentos graves e podem ocorrer danos materiais.



- ▶ Mantenha as pessoas que não estejam envolvidas na atividade, crianças e animais afastados da área de trabalho.

- ▶ Respeite a distância de segurança em relação a objetos.
- ▶ Não deixe o cortador de relva sem vigilância.
- ▶ Certifique-se de que as crianças não podem brincar com o cortador de relva.
- O cortador de relva não é resistente à água. Trabalhar à chuva ou em zonas molhadas pode provocar um choque elétrico. O utilizador pode ficar ferido e o cortador de relva pode ficar danificado.
  - ▶ Não trabalhe à chuva nem em zonas molhadas.
  - ▶ Não corte relva molhada.
- Os componentes elétricos do cortador de relva podem gerar faíscas. As faíscas podem provocar incêndios e explosões em ambientes facilmente inflamáveis ou explosivos. As pessoas podem sofrer ferimentos graves ou fatais e podem ocorrer danos materiais.
  - ▶ Não trabalhe em ambientes facilmente inflamáveis e explosivos.

#### 4.5.2 Bateria

### ▲ ATENÇÃO

- As pessoas que não estejam envolvidas na atividade, crianças e animais podem não reconhecer ou avaliar devidamente os perigos da bateria. As pessoas que não estejam envolvidas na atividade, crianças e animais podem sofrer ferimentos graves.
  - ▶ Mantenha as pessoas que não estejam envolvidas na atividade, crianças e animais afastados.
  - ▶ Não deixe a bateria sem vigilância.
  - ▶ Certifique-se de que as crianças não podem brincar com a bateria.
- A bateria não está protegida contra todas as influências ambientais. Caso a bateria seja exposta a determinadas influências ambientais, pode pegar fogo ou explodir. As pessoas podem sofrer ferimentos graves e podem ocorrer danos materiais.



- ▶ Proteja a bateria do calor e do fogo.
- ▶ Não atire a bateria para o fogo.



- ▶ Utilize e guarde a bateria apenas no intervalo de temperaturas entre - 10 °C e + 50 °C.



- ▶ Não mergulhe a bateria em líquidos.

- ▶ Mantenha a bateria distante de objetos metálicos.
- ▶ Não exponha a bateria a altas pressões.
- ▶ Não exponha a bateria a micro-ondas.
- ▶ Proteja a bateria de químicos e sais.

## 4.6 Estado de acordo com as exigências de segurança

### 4.6.1 Cortador de relva

O cortador de relva encontrar-se-á num estado seguro se estiverem reunidas as seguintes condições:

- O cortador de relva está intacto.
- O cortador de relva está limpo e seco.
- Os elementos de comando funcionam e estão inalterados.
- A lâmina está corretamente montada.
- Estão montados acessórios STIHL originais adequados para este cortador de relva.
- O acessório está corretamente montado.

### ▲ ATENÇÃO



- Se os componentes não estiverem em condições de funcionamento seguro, poderão deixar de funcionar corretamente e os dispositivos de segurança poderão ser desligados. As pessoas podem sofrer ferimentos graves ou fatais.
  - ▶ Trabalhe com um cortador de relva intacto.
  - ▶ Caso o cortador de relva esteja sujo ou molhado: limpe o cortador de relva e deixe-o secar.
  - ▶ Não modifique o cortador de relva.
  - ▶ Se os elementos de comando não funcionarem: não trabalhe com o cortador de relva.
  - ▶ Monte os acessórios STIHL originais adequados para este cortador de relva.
  - ▶ Monte a lâmina conforme descrito no presente manual de utilização.
  - ▶ Monte os acessórios conforme descrito no presente manual de utilização ou no manual de utilização dos acessórios.
  - ▶ Não insira objetos nas aberturas do cortador de relva.
  - ▶ Não faça a ligação nem estabeleça curto-circuito de contactos do alojamento da chave com objetos metálicos.
  - ▶ Substitua as placas informativas gastas ou danificadas.



- ▶ Caso existam dúvidas: dirija-se a um distribuidor oficial STIHL.

#### 4.6.2 Lâmina

A lâmina encontrar-se-á num estado seguro se estiverem reunidas as seguintes condições:

- A lâmina e os aparelhos acopláveis estão intactos.
- A lâmina não está deformada.
- A lâmina está corretamente montada.
- A lâmina está corretamente afiada.
- A lâmina está isenta de rebarbas.
- A lâmina está corretamente equilibrada.
- A espessura mínima e a largura mínima da lâmina não foram atingidas,  21.2.
- O ângulo de afiação é respeitado,  21.2.

### ▲ ATENÇÃO

- Se não estiverem em condições de funcionamento seguro, as peças da lâmina poderão soltar-se e ser projetadas. As pessoas podem ferir-se gravemente.
  - ▶ Trabalhe com uma lâmina e aparelhos acopláveis intactos.
  - ▶ Monte corretamente a lâmina.
  - ▶ Afie corretamente a lâmina.
  - ▶ Caso a espessura mínima ou a largura mínima não sejam atingidas: substitua a lâmina.
  - ▶ Solicite o equilíbrio da lâmina a um distribuidor oficial STIHL.
  - ▶ Caso existam dúvidas: dirija-se a um distribuidor oficial STIHL.

#### 4.6.3 Bateria

A bateria encontra-se num estado seguro, se forem cumpridas as seguintes condições:

- A bateria está intacta.
- A bateria está limpa e seca.
- A bateria funciona e não foi modificada.

### ▲ ATENÇÃO

- Se não estiver num estado seguro, a bateria deixará de funcionar em segurança. As pessoas podem ferir-se gravemente.
  - ▶ Trabalhe com uma bateria sem danos e funcional.
  - ▶ Não carregue uma bateria danificada ou com defeito.
  - ▶ Caso a bateria esteja suja ou molhada: limpe a bateria e deixe-a secar.
  - ▶ Não modifique a bateria.
  - ▶ Não insira objetos nas aberturas da bateria.
  - ▶ Não faça a ligação nem estabeleça curto-circuito de contactos elétricos da bateria com objetos metálicos.

- ▶ Não abra a bateria.
- ▶ Substitua as placas informativas gastas ou danificadas.
- Uma bateria danificada pode derramar líquido. Caso o líquido entre em contacto com a pele ou com os olhos, estes podem ficar irritados.
  - ▶ Evite o contacto com o líquido.
  - ▶ Caso haja contacto com a pele: lave as zonas afetadas abundantemente com água e sabão.
  - ▶ Caso haja contacto com os olhos: lave os olhos abundantemente com água durante 15 minutos e procure um médico.
- Uma bateria danificada pode ter um cheiro incomum, deitar fumo ou incendiar. As pessoas podem sofrer ferimentos graves ou fatais e podem ocorrer danos materiais.
  - ▶ Caso a bateria tenha um cheiro incomum ou deite fumo: não utilize a bateria e mantenha-a longe de substâncias inflamáveis.
  - ▶ Caso a bateria queime: tente apagar o fogo da bateria com um extintor ou água.

## 4.7 Trabalhos

### ▲ ATENÇÃO

- Em determinadas situações, o utilizador poderá não conseguir continuar a trabalhar com total concentração. O utilizador pode tropeçar, cair e sofrer ferimentos graves.
  - ▶ Trabalhar calma e refletidamente.
  - ▶ Caso as condições de luminosidade e de visibilidade sejam más: não trabalhe com o cortador de relva.
  - ▶ Utilize o cortador de relva isoladamente.
  - ▶ Prestar atenção a obstáculos.
  - ▶ Não incline o cortador de relva.
  - ▶ Trabalhe com o aparelho pousado no solo e garanta o respetivo equilíbrio.
  - ▶ Caso se verifiquem sinais de cansaço: faça uma pausa no trabalho.
  - ▶ Ao cortar a relva numa encosta: corte a relva na transversal relativamente à encosta.
  - ▶ Não corte a relva em encostas íngremes.
- A lâmina em rotação poderá cortar o utilizador. O utilizador pode sofrer ferimentos graves.
  - ▶ Não toque numa lâmina em rotação.
  - ▶ Caso a lâmina esteja bloqueada por um objeto: Desligue o cortador de relva, extraia a chave de segurança e remova a bateria. Remova o objeto apenas depois deste processo.
- Se trabalhar sem mecanismo de translação durante o trabalho, o mecanismo de transla-



ção poderá ser ligado inadvertidamente e o cortador de relva poderá começar a deslocar-se. As pessoas podem sofrer ferimentos graves e podem ocorrer danos materiais.

- ▶ Acione o arco de comando do mecanismo de translação apenas quando pretender ligar o mecanismo de translação.
- Caso o cortador de relva se altere ou se comporte de forma invulgar durante o trabalho, o cortador de relva poderá encontrar-se num estado inseguro. As pessoas podem sofrer ferimentos graves e podem ocorrer danos materiais.
  - ▶ Dê o trabalho como terminado e extraia a chave de segurança, remova a bateria e dirija-se a um distribuidor oficial STIHL.
- Poderão ser perceptíveis vibrações no cortador de relva durante o trabalho.
  - ▶ Use luvas.
  - ▶ Faça pausas de trabalho.
  - ▶ Caso existam indícios de problemas de circulação: consulte um médico.
- Caso a lâmina se depare com um objeto estranho durante o trabalho, esse mesmo objeto estranho ou partes do mesmo poderão ser danificados ou projetados a elevada velocidade. As pessoas podem sofrer ferimentos e podem ocorrer danos materiais.
  - ▶ Remova os objetos estranhos da área de trabalho.
- Se soltar o arco de comando do mecanismo de corte, a lâmina continuará a rodar durante um curto período de tempo. As pessoas podem ferir-se gravemente.
  - ▶ Aguarde até que a lâmina deixe de rodar.
- Caso a lâmina em rotação se depare com um objeto rígido, poderão gerar-se faíscas. As faíscas podem provocar incêndios em ambientes facilmente inflamáveis. As pessoas podem sofrer ferimentos graves ou fatais e podem ocorrer danos materiais.
  - ▶ Não trabalhe em ambientes facilmente inflamáveis.
- Se o cortador de relva for desligado em superfícies com declive, poderá deslocar-se inadvertidamente. As pessoas podem sofrer ferimentos e podem ocorrer danos materiais.
  - ▶ Apenas solte o cortador de relva se este estiver numa superfície plana e não puder deslocar-se por si mesmo.
- Se forem fixados objetos ao guiador, o peso adicional pode fazer que o cortador de relva tombe. As pessoas podem sofrer ferimentos e podem ocorrer danos materiais.
  - ▶ Não fixe quaisquer objetos ao guiador.

## ⚠ PERIGRO

- Se trabalhar nas imediações de cabos condutores de tensão, a lâmina poderá entrar em contacto com os cabos condutores de tensão e estes poderão ser danificados. O utilizador pode sofrer ferimentos graves ou fatais.
  - ▶ Não trabalhe nas imediações de cabos condutores de tensão.
- Se o utilizador trabalhar com trovoadas, poderá ser atingido por um relâmpago. O utilizador pode sofrer ferimentos graves ou fatais.
  - ▶ Caso haja trovoadas: não trabalhe.

## 4.8 Transporte

### 4.8.1 Cortador de relva

## ⚠ ATENÇÃO

- O cortador de relva pode tombar ou mover-se durante o transporte. As pessoas podem sofrer ferimentos e podem ocorrer danos materiais.



- ▶ Extraia a chave de segurança.



- ▶ Remova a bateria.

- ▶ Prenda o cortador de relva com cintas de fixação, correias ou uma rede de modo que não possa tombar nem mover-se.
- Se a chave de segurança e a bateria ficarem introduzidas durante o transporte com o mecanismo de translação desligado, o mecanismo de translação poderá ser ligado inadvertidamente e o cortador de relva poderá começar a deslocar-se. As pessoas podem sofrer ferimentos graves e podem ocorrer danos materiais.



- ▶ Extraia a chave de segurança.



- ▶ Remova a bateria.

### 4.8.2 Bateria

## ⚠ ATENÇÃO

- A bateria não está protegida contra todas as influências ambientais. A bateria pode danificar-se e podem ocorrer danos materiais caso

seja sujeita a determinadas influências ambientais.

- ▶ Não transportar uma bateria danificada.
- ▶ Transportar a bateria numa embalagem que não seja eletricamente condutora.
- Durante o transporte, a bateria pode tombar ou mover-se. Podem ocorrer ferimentos em pessoas e danos materiais.
  - ▶ Colocar a bateria na embalagem, de forma que não se possa mover.
  - ▶ Prender a embalagem de forma a não se mover.

## 4.9 Armazenamento

### 4.9.1 Cortador de relva

#### ▲ ATENÇÃO

- As crianças podem não reconhecer ou avaliar devidamente os perigos do cortador de relva. As crianças podem ferir-se gravemente.



- ▶ Extraia a chave de segurança.



- ▶ Remova a bateria.

- ▶ Guarde o cortador de relva fora do alcance das crianças.

- Os contactos elétricos do cortador de relva e os componentes metálicos podem sofrer corrosão devido à humidade. O cortador de relva pode ficar danificado.



- ▶ Extraia a chave de segurança.



- ▶ Remova a bateria.

- ▶ Guarde o cortador de relva limpo e seco.

- Se a chave de segurança e a bateria ficarem introduzidas durante o período de arrumação, a lâmina e o mecanismo de translação poderão ser ligados inadvertidamente e o cortador de relva poderá começar a deslocar-se. As pessoas podem sofrer ferimentos graves e podem ocorrer danos materiais.



- ▶ Extraia a chave de segurança.



- ▶ Remova a bateria.

- Se o cortador de relva for guardado em superfícies com declive, poderá deslocar-se inadvertidamente. As pessoas podem sofrer ferimentos e podem ocorrer danos materiais.
  - ▶ Guarde o cortador de relva apenas em superfícies planas.

### 4.9.2 Bateria

#### ▲ ATENÇÃO

- As crianças não conseguem reconhecer nem avaliar os perigos das baterias. As crianças podem ferir-se gravemente.
  - ▶ Guarde a bateria fora do alcance das crianças.
- A bateria não está protegida contra todas as influências ambientais. Caso a bateria seja exposta a determinadas influências ambientais, pode ser danificada.
  - ▶ Guarde a bateria limpa e seca.
  - ▶ Guarde a bateria num local fechado.
  - ▶ Guarde a bateria separada do cortador de relva e do carregador.
  - ▶ Guarde a bateria numa embalagem não condutora de electricidade.
  - ▶ Guarde a bateria no intervalo de temperaturas compreendido entre - 10 °C e + 50 °C.

### 4.10 Limpeza, manutenção e reparação

#### ▲ ATENÇÃO

- Se a chave de segurança e a bateria ficarem introduzidas durante a limpeza, manutenção ou reparação, a lâmina poderá ser ligada inadvertidamente. As pessoas podem sofrer ferimentos graves e podem ocorrer danos materiais.



- ▶ Extraia a chave de segurança.



- ▶ Remova a bateria.

- Se a chave de segurança e a bateria ficarem introduzidas durante a limpeza, manutenção e reparação, o mecanismo de translação poderá ser ligado inadvertidamente e o cortador de relva poderá começar a deslocar-se. As pessoas podem sofrer ferimentos graves e podem ocorrer danos materiais.



- ▶ Extraia a chave de segurança.



- ▶ Remova a bateria.

- A utilização de produtos de limpeza agressivos e a limpeza com um jato de água ou objetos afiados poderão danificar o cortador de relva, a lâmina e a bateria. Caso o cortador de relva, a lâmina e a bateria não sejam corretamente limpos, os componentes poderão deixar de funcionar corretamente e os dispositivos de segurança poderão ser desligados. As pessoas podem ferir-se gravemente.
  - ▶ Limpe o cortador de relva, a lâmina e a bateria conforme descrito no presente manual de utilização.
- Caso não seja realizada uma manutenção ou reparação corretas do cortador de relva, da lâmina ou da bateria, os componentes poderão deixar de funcionar corretamente e os dispositivos de segurança poderão ser desligados. As pessoas podem sofrer ferimentos graves ou fatais.
  - ▶ Não efetue qualquer manutenção nem reparação do cortador de relva ou da bateria de forma autónoma.
  - ▶ Caso seja necessário efetuar a manutenção ou reparação do cortador de relva ou da bateria: dirija-se a um distribuidor oficial STIHL.
  - ▶ Efetue a manutenção da lâmina conforme descrito no presente manual de utilização.
- Durante a limpeza, manutenção ou reparação da lâmina, o utilizador poderá cortar-se nos gumes afiados. O utilizador pode sofrer ferimentos.
  - ▶ Use luvas de proteção de material resistente.
- A lâmina pode ficar quente ao ser afiada. O utilizador pode queimar-se.
  - ▶ Aguarde que a lâmina arrefeça.
  - ▶ Use luvas de proteção de material resistente.

## 5 Colocar o cortador de relva operacional

### 5.1 Colocar o cortador de relva operacional

Antes de iniciar todos os trabalhos, é necessário executar os seguintes passos:

- ▶ Garantir que os seguintes componentes se encontram num estado seguro:
    - Cortador de relva, [11](#) 4.6.1.
    - Lâmina, [11](#) 4.6.2.
    - Bateria, [11](#) 4.6.3.
  - ▶ Verificar a bateria, [11](#) 12.3.
  - ▶ Carregar totalmente a bateria, [11](#) 6.1.
  - ▶ Limpar o cortador de relva, [11](#) 17.2.
  - ▶ Verificar a lâmina, [11](#) 12.2.
  - ▶ Montar o guiador, [11](#) 7.1
  - ▶ Abrir e ajustar o guiador, [11](#) 8.1.
  - ▶ Ao cortar a relva, se pretender que a relva cortada seja recolhida na cesta de recolha de relva: engatar a cesta de recolha de relva, [11](#) 7.2.2.
  - ▶ Ao cortar a relva, se pretender que a relva cortada seja expulsa para trás: desengatar a cesta de recolha de relva, [11](#) 7.2.3.
  - ▶ Definir a altura de corte, [11](#) 13.2.
  - ▶ Verificar os elementos de comando, [11](#) 12.1.
    - ▶ Se os 3 LED piscarem a vermelho durante a verificação dos elementos de comando: extrair a chave de segurança, remover a bateria e dirigir-se a um distribuidor oficial STIHL.
- Existe uma avaria no cortador de relva.
- ▶ Caso não seja possível executar os passos: não utilizar o cortador de relva e dirigir-se a um distribuidor oficial STIHL.

## 6 Carregamento da bateria e LEDs

### 6.1 Carregar a bateria

O tempo de carregamento depende de diferentes fatores, por ex. da temperatura da bateria ou da temperatura ambiente. O tempo de carregamento real pode divergir do tempo de carregamento indicado. O tempo de carregamento está indicado em [www.stihl.com/charging-times](http://www.stihl.com/charging-times).

- ▶ Carregar a bateria tal como descrito no manual de instruções dos carregadores STIHL AL 101, 300, 500.

### 6.2 Mostrar o estado de carga

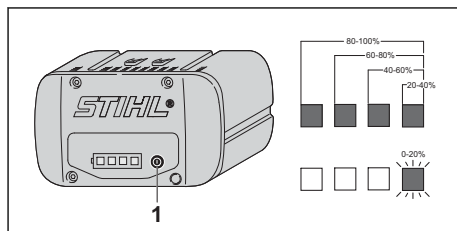

- ▶ Prima o botão de pressão (1). Os LED acendem-se a verde durante aproximadamente 5 segundos e indicam o estado de carga.
- ▶ Caso o LED direito pisque a verde: carregue a bateria.

### 6.3 LED da bateria

Os LED podem indicar o estado de carga da bateria ou avarias. Os LED podem acender-se ou piscar a verde ou a vermelho.

Caso os LED se acendam ou pisquem a verde, será apresentado o estado de carga.

- ▶ Caso os LED se acendam ou pisquem a vermelho: resolver avarias, 20.1. Existe uma avaria no cortador de relva ou na bateria.

## 7 Armar o cortador de relva

### 7.1 Montar o guiador

- ▶ Desligue o cortador de relva, extraia a chave de segurança e remova a bateria.
- ▶ Coloque o cortador de relva numa superfície plana.

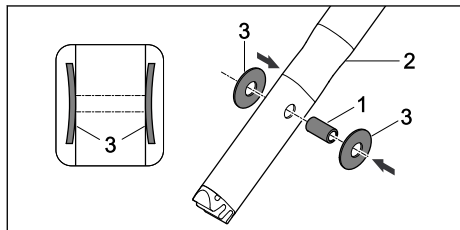

- ▶ Pressione o casquilho (1) nos furos da parte superior do guiador (2).
- ▶ Encaixe as molas de disco (3) com a curvatura para dentro no casquilho (1).

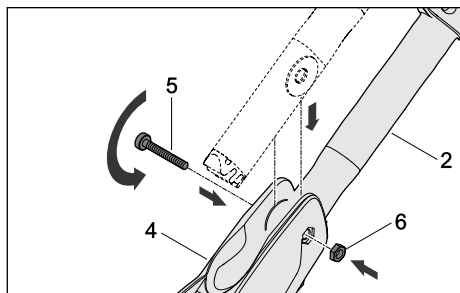

- ▶ Insira a parte superior do guiador (2) na consola do guiador (4).

- ▶ Insira o parafuso (5) através dos furos da consola do guiador (4) e o casquilho na parte superior do guiador (2).
- ▶ Coloque a porca (6) no entalhe da consola do guiador (4).
- ▶ Aperte bem o parafuso (5).

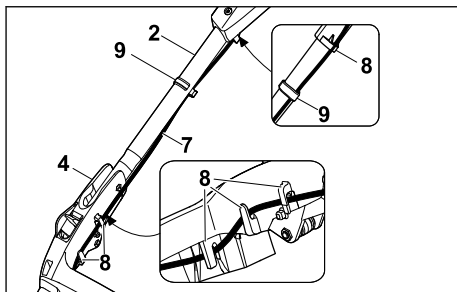

- ▶ Pressione o cabo (7) nos suportes (8).
- ▶ Fixe o cabo (7) com o grampo do cabo (9) no guiador.

O guiador não pode ser novamente desmontado.

### 7.2 Armar, encaixar e desencaixar a cesta de recolha de relva

#### 7.2.1 Armar a cesta de recolha de relva

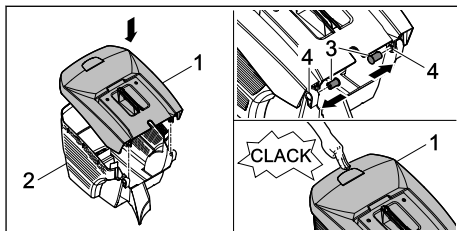

- ▶ Coloque a parte superior da cesta de recolha de relva (1) na parte inferior da cesta de recolha de relva (2).
- ▶ Insira a cavilha (3) nas aberturas (4) de dentro para fora.
- ▶ Pressione a parte superior da cesta de recolha de relva (1) para baixo. A parte superior da cesta de recolha de relva engata de forma audível.

#### 7.2.2 Engatar a cesta de recolha de relva

- ▶ Desligue o cortador de relva.
- ▶ Coloque o cortador de relva numa superfície plana.

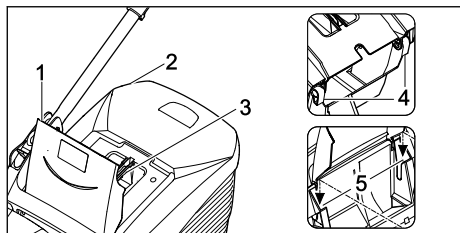

- ▶ Abra e segure na tampa de expulsão (1).
- ▶ Segure na cesta de recolha de relva (2) pela pega (3) e, com os ganchos (4), engate-a nos alojamentos (5).
- ▶ Pouse a tampa de expulsão (1) na cesta de recolha de relva (2).

### 7.2.3 Desengatar a cesta de recolha de relva

- ▶ Desligue o cortador de relva.
- ▶ Coloque o cortador de relva numa superfície plana.
- ▶ Abra e segure na tampa de expulsão.
- ▶ Remova a cesta de recolha de relva pela pega para cima.
- ▶ Feche a tampa de expulsão.

## 8 Ajustar o cortador de relva ao utilizador

### 8.1 Ajustar o guiador

- ▶ Desligue o cortador de relva, extraia a chave de segurança e remova a bateria.
- ▶ Coloque o cortador de relva numa superfície plana.

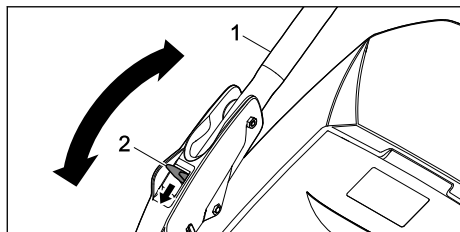

- ▶ Segure no guiador (1).
- ▶ Pressione a alavanca (2) para baixo e mantenha-a nessa posição.
- ▶ Coloque o guiador (1) na posição pretendida.
- ▶ Solte a alavanca (2) e certifique-se de que o guiador engata novamente por completo.

### 8.2 Armar o guiador

É possível rebater o guiador para transporte ou arrumação com economia de espaço.

- ▶ Desligue o cortador de relva, extraia a chave de segurança e remova a bateria.
- ▶ Coloque o cortador de relva numa superfície plana.
- ▶ Mantenha premida a alavanca.
- ▶ Rebata o guiador para a frente.

## 9 Colocação e remoção da bateria

### 9.1 Introduzir a bateria

#### RMA 443 PV e RMA 448 PV:

Os cortadores de relva RMA 443 PV e RMA 448 PV podem ser utilizados com duas baterias. Assim que a bateria do primeiro compartimento de bateria (3) estiver descarregada, o aparelho passará automaticamente para a bateria do segundo compartimento de bateria (4). É necessário que exista sempre uma bateria inserida no primeiro compartimento de bateria (3) durante o trabalho.

#### RMA 443 VC e RMA 448 VC:

Os cortadores de relva RMA 443 VC e RMA 448 VC estão equipados com um compartimento de bateria (3) e um compartimento de transporte (4). Os cortadores de relva só podem ser utilizados com a bateria no compartimento de bateria (3). É possível transportar uma bateria de substituição no compartimento de transporte (4).

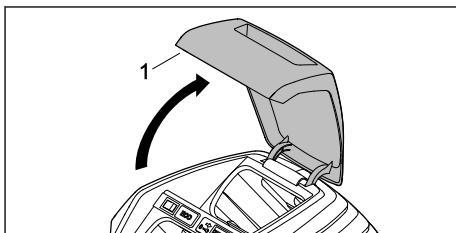

- ▶ Abra a tampa (1) até ao encosto e mantenha-a nessa posição.

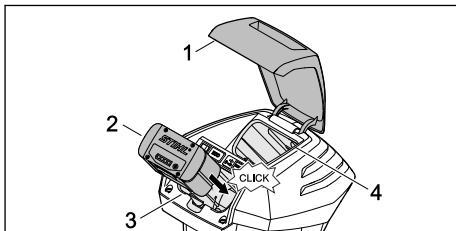

- ▶ Pressione a bateria (2) na direção do compartimento da bateria (3) até ao encosto. A bateria (2) encaixa com um clique e fica bloqueada.
- ▶ Caso pretenda transportar uma segunda bateria: introduza a bateria no compartimento de bateria (3) ou no compartimento de transporte (4). A bateria encaixa com um clique e fica bloqueada.
- ▶ Feche a tampa (1).

## 9.2 Remover a bateria

- ▶ Coloque o cortador de relva numa superfície plana.
- ▶ Abra a tampa (1) até ao encosto e mantenha-a nessa posição.

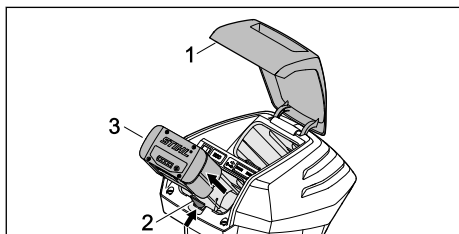

- ▶ Prima a alavanca de bloqueio (2). A bateria (3) está desbloqueada.
- ▶ Remova a bateria (3).
- ▶ Feche a tampa (1).

## 10 Inserir e extrair a chave de segurança

### 10.1 Inserir a chave de segurança

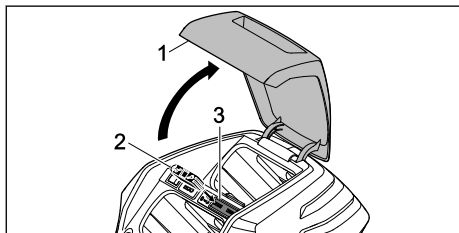

- ▶ Abra a tampa (1) até ao encosto e mantenha-a nessa posição.
- ▶ Insira a chave de segurança (2) no alojamento da chave (3).
- ▶ Feche a tampa (1).

### 10.2 Extrair a chave de segurança

- ▶ Abra a tampa até ao encosto e mantenha-a nessa posição.
- ▶ Extraia a chave de segurança.

- ▶ Feche a tampa.
- ▶ Guarde a chave de segurança fora do alcance das crianças.

## 11 Ligar e desligar o cortador de relva

### 11.1 Ligar e desligar a lâmina

#### 11.1.1 Ligar a lâmina

- ▶ Coloque o cortador de relva numa superfície plana.

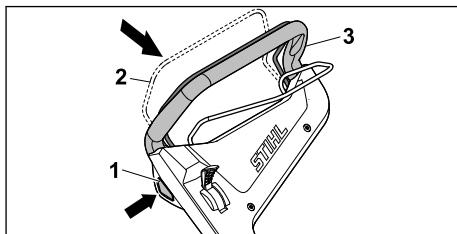

- ▶ Prima e mantenha premido o botão de bloqueio (1) com a mão direita.
- ▶ Com a mão esquerda, puxe o arco de comando do mecanismo de corte (2) por completo na direção do guiador (3) e segure nesse componente de modo a que o polegar circunde o guiador (3). A lâmina roda.
- ▶ Solte o botão de bloqueio (1).
- ▶ Com a mão direita, segure no guiador (3) e no arco de comando do mecanismo de corte (2) de modo que o polegar circunde o guiador (3).

#### 11.1.2 Desligar a lâmina

- ▶ Solte o arco de comando do mecanismo de corte.
- ▶ Aguarde até que a lâmina deixe de rodar.
- ▶ Caso a lâmina continue a rodar: extraia a chave de segurança, remova a bateria e dirija-se a um distribuidor oficial STIHL. O cortador de relva está avariado.

### 11.2 Ligar e desligar o mecanismo de translação

#### 11.2.1 Ligar o mecanismo de translação

A velocidade máxima possível pode ser pré-selecionada em 5 níveis através da alavanca. A velocidade máxima possível é aumentada deslocando a alavanca na direção e reduzida na direção . Na posição o mecanismo de translação está desativado.

A velocidade pode ser regulada progressivamente de 2,0 km/h até à velocidade máxima pré-



-selecionada através do arco de comando do mecanismo de translação. Quanto mais puxar o arco de comando do mecanismo de translação na direção do guiador, mais elevada será a velocidade, 21.1.

A velocidade definida influencia a duração da carga da bateria. Quanto menor for a velocidade, maior será a duração da carga da bateria.

- ▶ Coloque o cortador de relva numa superfície plana.
- ▶ Ligar a lâmina

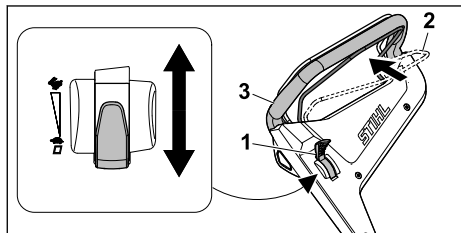

- ▶ Ajuste a alavanca (1) na posição pretendida.
- ▶ Puxe o arco de comando do mecanismo de translação (2) por completo na direção do guiador (3) e segure nesse componente de modo a que o polegar circunde o guiador (2). O cortador de relva começa a deslocar-se.

### 11.2.2 Desligar o mecanismo de translação

- ▶ Solte o arco de comando do mecanismo de translação.
- ▶ Aguarde até que o cortador de relva fique imóvel.
- ▶ Caso o cortador de relva continue em movimento: extraia a chave de segurança, remova a bateria e dirija-se a um distribuidor oficial STIHL. O cortador de relva está avariado.

## 12 Verificar o cortador de relva e a bateria

### 12.1 Verificar os elementos de comando

#### Botão de bloqueio e arco de comando do mecanismo de corte

- ▶ Extraia a chave de segurança.
- ▶ Remova a bateria.
- ▶ Prima o botão de bloqueio e solte-o novamente.
- ▶ Puxe o arco de comando do mecanismo de corte por completo na direção do guiador e solte-o novamente.

- ▶ Caso o botão de bloqueio ou o arco de comando do mecanismo de corte se mova com dificuldade ou não regresse de forma autónoma à posição inicial: não utilize o cortador de relva e dirija-se a um distribuidor oficial STIHL.

O botão de bloqueio ou o arco de comando do mecanismo de corte estará avariado.

#### Arco de comando do mecanismo de translação

- ▶ Extraia a chave de segurança.
- ▶ Remova a bateria.
- ▶ Puxe o arco de comando do mecanismo de translação por completo na direção do guiador e solte-o novamente.
- ▶ Caso o arco de comando do mecanismo de translação se mova com dificuldade ou não regresse de forma autónoma à posição inicial: não utilize o cortador de relva e dirija-se a um distribuidor oficial STIHL. O arco de comando do mecanismo de translação estará avariado.

#### Alavanca

- ▶ Extraia a chave de segurança.
- ▶ Remova a bateria.
- ▶ Coloque a alavanca em e depois em .
- ▶ Se a alavanca se mover com muita facilidade: não utilize o cortador de relva e dirija-se a um distribuidor oficial STIHL. A alavanca está avariada.

#### Ligar o cortador de relva

- ▶ Insira a chave de segurança.
- ▶ Introduza a bateria.
- ▶ Prima e mantenha premido o botão de bloqueio com a mão direita.
- ▶ Com a mão esquerda, puxe o arco de comando do mecanismo de corte por completo na direção do guiador e segure nesse componente de modo a que o polegar circunde o guiador. A lâmina roda.
- ▶ Caso os 3 LED pisquem a vermelho: extraia a chave de segurança, remova a bateria e dirija-se a um distribuidor oficial STIHL. Existe uma avaria no cortador de relva.
- ▶ Solte o botão de bloqueio e o arco de comando do mecanismo de corte. A lâmina deixa de rodar ao fim de pouco tempo.
- ▶ Caso a lâmina continue a rodar: extraia a chave de segurança, remova a bateria e dirija-se a um distribuidor oficial STIHL. O cortador de relva está avariado.



**Ligar o mecanismo de translação**

- ▶ Insira a chave de segurança.
  - ▶ Introduza a bateria.
  - ▶ Puxe o arco de comando do mecanismo de translação por completo na direção do guiador e segure nesse componente de modo a que o polegar circunde o guiador.  
O cortador de relva começa a deslocar-se.
  - ▶ Solte o arco de comando do mecanismo de translação.  
O cortador de relva permanece imóvel.
  - ▶ Caso o cortador de relva continue em movimento: remova a bateria e dirija-se a um distribuidor oficial STIHL.
- O cortador de relva está avariado.

**12.2 Verificar a lâmina**

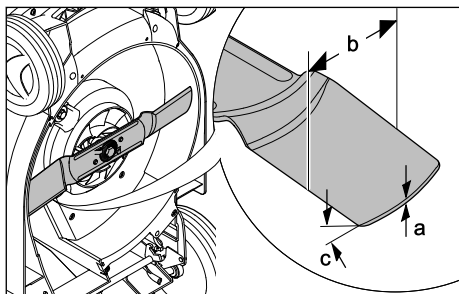
- ▶ Desligue o cortador de relva, extraia a chave de segurança e remova a bateria.
- ▶ Colocar o cortador de relva com as rodas levantadas,  17.1.



- ▶ Meça o seguinte:
  - Espessura a
  - Largura b
  - Ângulo de afiação c
- ▶ Caso a espessura mínima ou a largura mínima não sejam atingidas: Substituir a lâmina,  21.2.
- ▶ Caso o ângulo de afiação não seja respeitado: Afiar a lâmina,  21.2.
- ▶ Caso existam dúvidas: dirija-se a um distribuidor oficial STIHL.

**12.3 Verificar a bateria**

- ▶ Premir a tecla de pressão na bateria.  
Os LEDs estão acesos ou emitem uma luz intermitente.
- ▶ Caso os LEDs não estejam acesos nem emitem uma luz intermitente: Não utilizar a bateria e consultar um revendedor especializado da STIHL.  
Existe uma avaria na bateria.

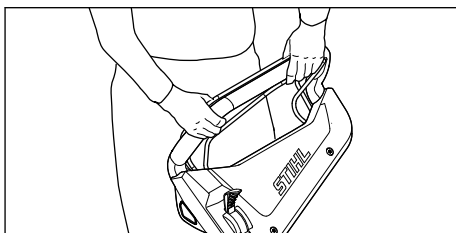
**13 Trabalhar com o cortador de relva****13.1 Segurar e conduzir o cortador de relva**

- ▶ Segure no guiador com ambas as mãos de modo que os polegares circundem o guiador.

**13.2 Ajustar a altura de corte**

É possível regular 6 alturas de corte diferentes:

- 25 mm = posição 1
- 30 mm = posição 2
- 40 mm = posição 3
- 50 mm = posição 4
- 60 mm = posição 5
- 75 mm = posição 6

As posições são indicadas no cortador de relva.

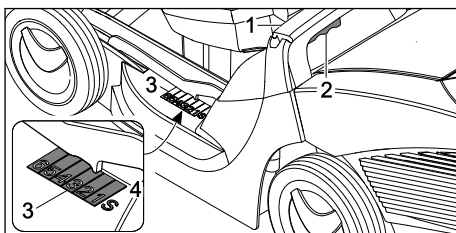

- ▶ Segure no cortador de relva pela pega (1).
- ▶ Prima e mantenha premissa a alavanca (2).
- ▶ Coloque o cortador de relva na posição pretendida elevando-a ou baixando-a.  
É possível consultar a altura de corte atual no indicador da altura de corte (3) com o auxílio da marca (4).
- ▶ Solte a alavanca (2).  
O cortador de relva engata.

**13.3 Ligar o modo ECO**

Quando o modo ECO é ligado, o cortador de relva deteta as condições de trabalho atuais e define automaticamente a rotação da lâmina adequada.

Como tal, a duração da bateria pode ser prolongada.

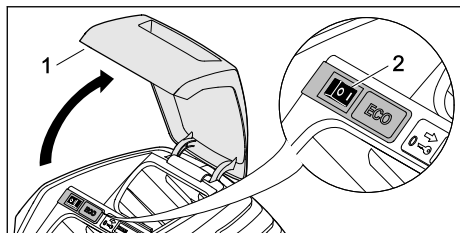

- ▶ Abra a tampa (1) até ao encosto e mantenha-a nessa posição.
- ▶ Coloque o interruptor ECO (2) na posição I.
- ▶ Feche a tampa (1).

### 13.4 Cortar a relva

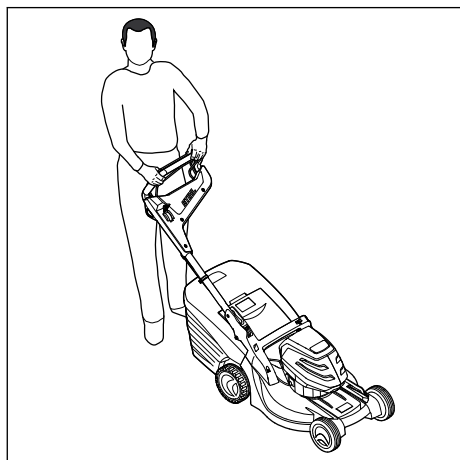

- ▶ Se estiver a trabalhar com o mecanismo de translação ligado: conduza o cortador de relva para a frente de forma controlada.
- ▶ Se estiver a trabalhar com o mecanismo de translação desligado: empurre o cortador de relva para a frente de forma lenta e controlada.

### 13.5 Esvaziar a cesta de recolha de relva

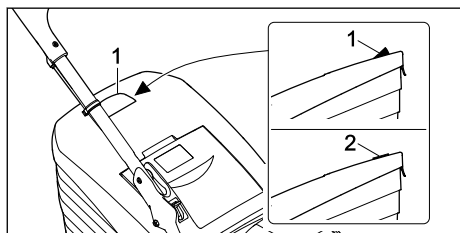

O fluxo de ar gerado pelas lâminas faz elevar o indicador do nível (1). Se a cesta de recolha de relva estiver cheia, o fluxo de ar para. Se o fluxo de ar for diminuto, o indicador do nível (2) volta ao estado de repouso. Esta indicação serve de aviso para esvaziar a cesta de recolha de relva.

O funcionamento sem limitações do indicador do nível só é apresentado quando o fluxo de ar produzido é perfeito. Influências externas como relva molhada, densa ou alta, níveis de corte baixos, sujidade ou fatores semelhantes podem alterar o fluxo do ar e o funcionamento do indicador do nível.

- ▶ Se o indicador do nível voltar ao estado de repouso: Esvazie a cesta de recolha de relva.
- ▶ Desligue o cortador de relva.

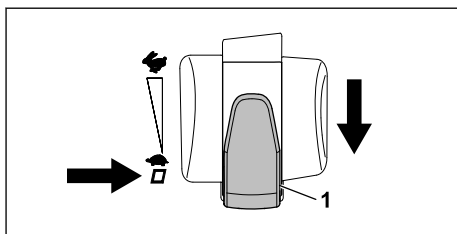

- ▶ Coloque a alavanca de seleção da velocidade de marcha (1) na posição □.
- ▶ Desengate a cesta de recolha de relva.

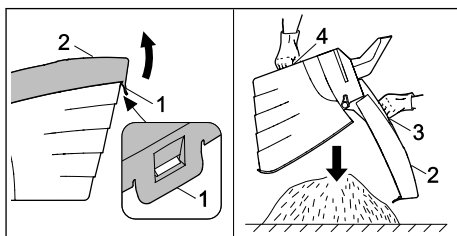

- ▶ Abra a tala de fecho (1).
- ▶ Abra a parte superior da cesta de recolha (2) na pega (3) e mantenha-a nessa posição.
- ▶ Segure na pega inferior (4) com a segunda mão.
- ▶ Esvazie a cesta de recolha de relva.
- ▶ Feche a cesta de recolha de relva.
- ▶ Engate a cesta de recolha de relva.

## 14 Após o trabalho

### 14.1 Após o trabalho

- ▶ Desligue o cortador de relva, extraia a chave de segurança e remova a bateria.
- ▶ Caso o cortador de relva esteja molhado: deixe o cortador de relva secar.

- ▶ Caso a bateria esteja molhada: deixe a bateria secar.
- ▶ Limpe o cortador de relva.
- ▶ Limpe a bateria.

## 15 Transporte

### 15.1 Transportar o cortador de relva

- ▶ Desligue o cortador de relva.  
A lâmina não pode rodar.
- ▶ Extraia a chave de segurança e remova a bateria.

#### Empurrar o cortador de relva

- ▶ Empurre o cortador de relva para a frente de forma lenta e controlada.

#### Levantar e transportar o cortador de relva

- ▶ Use luvas de proteção de material resistente.

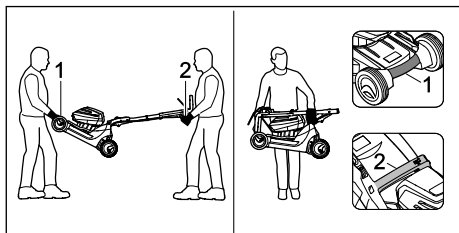

- ▶ Caso o cortador de relva seja transportado por duas pessoas:
  - ▶ Uma pessoa deverá segurar na parte dianteira do cortador de relva com ambas as mãos na pega de transporte (1) e uma segunda pessoa deverá segurar no guidão (2) com ambas as mãos.
  - ▶ O cortador de relva deverá ser levantado e transportado por duas pessoas.
- ▶ Caso o cortador de relva seja transportado por uma pessoa só:
  - ▶ Arme o guidão.
  - ▶ Segure no cortador de relva com uma mão pela pega de transporte (1) e, com a outra mão, segure na pega (2).
  - ▶ Levante e transporte o cortador de relva.

#### Transportar o cortador de relva num veículo

- ▶ Fixe o cortador de relva na vertical de modo que não possa tombar nem mover-se.

### 15.2 Transportar a bateria

- ▶ Desligue o cortador de relva e remova a bateria.
- ▶ Certifique-se de que a bateria se encontra num estado seguro.
- ▶ Acondicione a bateria de modo a que estejam reunidas as seguintes condições:

- A embalagem não é condutora de eletricidade.
  - A bateria não se pode mover dentro da embalagem.
- ▶ Fixe a embalagem de modo a que não se possa mover.

A bateria está sujeita aos requisitos às exigências de transporte de mercadorias perigosas. A bateria está classificada como UN 3480 (baterias de íões de lítio) e foi submetida a ensaios segundo a subsecção 38.3 da Parte III do Manual de Ensaios e de Critérios das Nações Unidas.

Os regulamentos relativos ao transporte estão especificados em [www.stihl.com/safety-data-sheets](http://www.stihl.com/safety-data-sheets).

## 16 Armazenamento

### 16.1 Guardar o cortador de relva

- ▶ Desligue o cortador de relva, extraia a chave de segurança e remova a bateria.
- ▶ Guarde o cortador de relva de modo a que estejam reunidas as seguintes condições:
  - O cortador de relva está fora do alcance das crianças.
  - O cortador de relva está limpo e seco.
  - O cortador de relva não pode tombar.
  - O cortador de relva não pode deslocar-se.

### 16.2 Guardar a bateria



A STIHL aconselha a guardar a bateria com um estado de carga entre 40 % e 60 % (2 LED acesos a verde).

- ▶ Guarde a bateria de modo a que estejam reunidas as seguintes condições:
  - A bateria está fora do alcance das crianças.
  - A bateria está limpa e seca.
  - A bateria está num local fechado.
  - A bateria está separada do cortador de relva e do carregador.
  - A bateria está numa embalagem não condutora de eletricidade.
  - A bateria encontra-se no intervalo de temperaturas compreendido entre - 10 °C e + 50 °C.

## 17 Limpeza

### 17.1 Colocar o cortador de relva sobre as rodas

- ▶ Desligue o cortador de relva, extraia a chave de segurança e remova a bateria.
- ▶ Coloque o cortador de relva numa superfície plana.

- ▶ Desengate a cesta de recolha de relva.
- ▶ Coloque a altura de corte na posição mais elevada.  13.2
- ▶ Coloque a parte superior do guiador na posição mais baixa,  8.1.

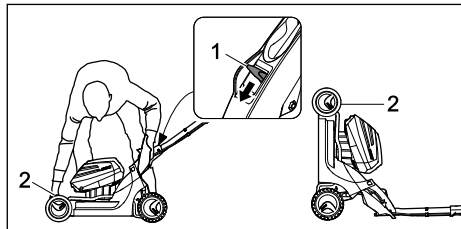

- ▶ Com a mão esquerda, pressione a alavanca (1) para baixo e mantenha-a nessa posição.
- ▶ Com a mão direita, segure no cortador de relva pela pega de transporte (2) e coloque-o para trás.

## 17.2 Limpar o cortador de relva

- ▶ Desligue o cortador de relva, extraia a chave de segurança e remova a bateria.
- ▶ Limpe o cortador de relva com um pano húmido.
- ▶ Limpe o canal de expulsão com uma escova macia ou com um pano húmido.
- ▶ Remova os objetos estranhos do compartimento da bateria e limpe-o com um pano húmido.
- ▶ Limpe os contactos eléctricos do compartimento da bateria com um pincel ou com uma escova macia.
- ▶ Limpe as ranhuras de ventilação com um pincel.
- ▶ Coloque o cortador de relva com as rodas levantadas.
- ▶ Limpe a área em torno da lâmina e a lâmina com uma tala de madeira, com uma escova macia ou com um pano húmido.

## 17.3 Limpeza da bateria

- ▶ Limpar a bateria com um pano húmido.

# 18 Fazer a manutenção

## 18.1 Montar e desmontar a lâmina

### 18.1.1 Desmontar a lâmina

- ▶ Desligue o cortador de relva, extraia a chave de segurança e remova a bateria.
- ▶ Coloque o cortador de relva com as rodas levantadas.

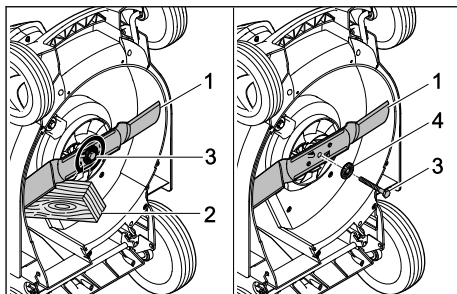

- ▶ Bloquee a lâmina (1) com um pedaço de madeira (2).
- ▶ Desenrosque o parafuso (3) no sentido da seta e remova-o juntamente com a anilha (4).
- ▶ Remova a lâmina (1).
- ▶ Elimine o parafuso (3) e a anilha (4).  
Ao montar a lâmina (1), utilize um parafuso novo e uma anilha nova.

### 18.1.2 Montar a lâmina

- ▶ Desligue o cortador de relva, extraia a chave de segurança e remova a bateria.
- ▶ Coloque o cortador de relva com as rodas levantadas.

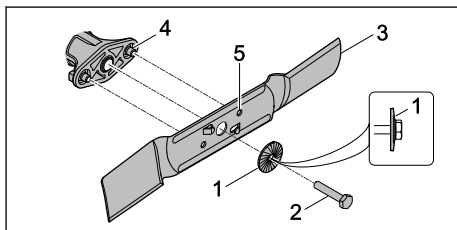

- ▶ Coloque a nova anilha (1) no novo parafuso (2) com a curvatura para fora.
- ▶ Aplique produto de fixação de parafusos Loctite 243 na rosca do parafuso (2).
- ▶ Coloque a lâmina (3) de modo que as elevações da superfície de contacto (4) engatem nos entalhes (5).
- ▶ Enrosque o parafuso (2) juntamente com a anilha (1).

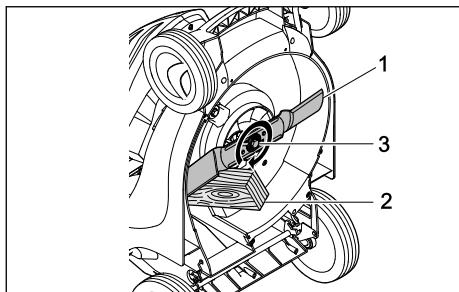

- ▶ Bloquee a lâmina (1) com um pedaço de madeira (2).
- ▶ Aperte o parafuso (3) com 65 Nm.

## 18.2 Afiar e equilibrar a lâmina

É necessária muita prática para afiar e equilibrar corretamente a lâmina.

A STIHL aconselha a que a lâmina seja afiada e equilibrada por um distribuidor oficial STIHL.



### ATENÇÃO

- Os gumes da lâmina são afiados. O utilizador pode cortar-se.
  - ▶ Use luvas de proteção de material resistente.

- ▶ Desligue o cortador de relva, extraia a chave de segurança e remova a bateria.
  - ▶ Coloque o cortador de relva sobre as rodas.
  - ▶ Desmonte a lâmina.
  - ▶ Afie a lâmina. Respeite o ângulo de afiação e arrefeça a lâmina. 21.2.
- A lâmina não pode adquirir uma tonalidade azul ao ser afiada.
- ▶ Monte a lâmina.
  - ▶ Caso existam dúvidas: dirija-se a um distribuidor oficial STIHL.

## 19 Reparar

### 19.1 Reparar o cortador de relva e a bateria

O utilizador não pode reparar o cortador de relva, a lâmina ou a bateria de forma autónoma.

- ▶ Caso o cortador de relva ou a lâmina estejam danificados: não utilize o cortador de relva nem a lâmina e dirija-se a um distribuidor oficial STIHL.
- ▶ Caso a bateria esteja avaria ou danificada: substitua a bateria.
- ▶ Caso as placas informativas estejam ilegíveis ou danificadas: solicite a substituição das placas informativas junto de um distribuidor oficial STIHL.

## 20 Eliminação de avarias

### 20.1 Resolver avarias do cortador de relva ou da bateria

Avaria	LED da bateria	Causa	Solução
O cortador de relva não funciona ao ligá-lo.	1 LED pisca a verde.	O estado de carga da bateria é demasiado reduzido.	▶ Carregue a bateria.
	1 LED acende-se a vermelho.	A bateria está demasiado quente ou demasiado fria.	<ul style="list-style-type: none"> <li>▶ Extraia a chave de segurança.</li> <li>▶ Remova a bateria.</li> <li>▶ Deixe a bateria arrefecer ou aquecer.</li> </ul>
	3 LED piscam a vermelho.	Existe uma avaria no cortador de relva.	<ul style="list-style-type: none"> <li>▶ Extraia a chave de segurança.</li> <li>▶ Remova a bateria.</li> <li>▶ Limpe os contactos elétricos do compartimento da bateria.</li> <li>▶ Introduza a bateria.</li> <li>▶ Ligue o cortador de relva.</li> <li>▶ Caso os 3 LED continuem a piscar a vermelho: não utilize o cortador de relva e dirija-se a um distribuidor oficial STIHL.</li> </ul>
	3 LED acendem-se a vermelho.	O cortador de relva está demasiado quente.	<ul style="list-style-type: none"> <li>▶ Extraia a chave de segurança.</li> <li>▶ Remova a bateria.</li> <li>▶ Deixe arrefecer o cortador de relva.</li> </ul>
	4 LED piscam a vermelho.	Existe uma avaria na bateria.	<ul style="list-style-type: none"> <li>▶ Remova a bateria e volte a introduzi-la.</li> <li>▶ Ligue o cortador de relva.</li> <li>▶ Caso os 4 LED continuem a piscar a vermelho: não utilize a bateria e dirija-se a um distribuidor oficial STIHL.</li> </ul>

Avaria	LED da bateria	Causa	Solução
		A ligação elétrica entre o cortador de relva e a bateria foi interrompida.	<ul style="list-style-type: none"> <li>▶ Extraia a chave de segurança.</li> <li>▶ Remova a bateria.</li> <li>▶ Limpe os contactos elétricos do compartimento da bateria.</li> <li>▶ Insira a chave de segurança.</li> <li>▶ Introduza a bateria.</li> </ul>
		O cortador de relva ou a bateria estão húmidos.	<ul style="list-style-type: none"> <li>▶ Extraia a chave de segurança.</li> <li>▶ Remova a bateria.</li> <li>▶ Limpe o cortador de relva.</li> <li>▶ Deixe o cortador de relva ou a bateria secar.</li> </ul>
		A resistência na lâmina é demasiado elevada.	<ul style="list-style-type: none"> <li>▶ Defina uma altura de corte superior.</li> <li>▶ Ligue o cortador de relva sobre relva baixa.</li> </ul>
		A área em torno da lâmina está entupida.	<ul style="list-style-type: none"> <li>▶ Limpe o cortador de relva.</li> </ul>
O mecanismo de translação não funciona.		Existe uma avaria no mecanismo de translação.	<ul style="list-style-type: none"> <li>▶ Dirija-se a um distribuidor oficial STIHL.</li> </ul>
O cortador de relva desliga-se em funcionamento.	3 LED acendem-se a vermelho.	O cortador de relva está demasiado quente.	<ul style="list-style-type: none"> <li>▶ Extraia a chave de segurança.</li> <li>▶ Remova a bateria.</li> <li>▶ Deixe arrefecer o cortador de relva.</li> <li>▶ Limpe o cortador de relva.</li> <li>▶ Não ligue o cortador de relva com demasiada frequência num curto período de tempo.</li> <li>▶ Se estiver a trabalhar com o mecanismo de translação ligado: desligue o mecanismo de translação.</li> <li>▶ Se estiver a trabalhar com o mecanismo de translação desligado: avance mais lentamente.</li> <li>▶ Defina uma altura de corte superior.</li> <li>▶ Corte a relva numa posição mais baixa.</li> </ul>
		A lâmina está bloqueada.	<ul style="list-style-type: none"> <li>▶ Extraia a chave de segurança.</li> <li>▶ Remova a bateria.</li> <li>▶ Limpe o cortador de relva.</li> </ul>
		Existe uma avaria elétrica.	<ul style="list-style-type: none"> <li>▶ Remova a bateria e volte a introduzi-la.</li> <li>▶ Ligue o cortador de relva.</li> </ul>
O cortador de relva emite uma forte vibração em funcionamento.		O parafuso da lâmina está solto.	<ul style="list-style-type: none"> <li>▶ Aperte o parafuso.</li> </ul>
		A lâmina não está corretamente equilibrada.	<ul style="list-style-type: none"> <li>▶ Afie e equilibre a lâmina.</li> </ul>
O período de funcionamento do cortador de relva é demasiado curto.		A bateria não está totalmente carregada.	<ul style="list-style-type: none"> <li>▶ Carregue totalmente a bateria.</li> </ul>
		O tempo de vida útil da bateria foi excedido.	<ul style="list-style-type: none"> <li>▶ Substitua a bateria.</li> </ul>
		A área em torno da lâmina está entupida.	<ul style="list-style-type: none"> <li>▶ Limpe o cortador de relva.</li> </ul>
		A lâmina está embotada ou gasta.	<ul style="list-style-type: none"> <li>▶ Afie e equilibre a lâmina.</li> </ul>



Avaria	LED da bateria	Causa	Solução
		A resistência na lâmina é demasiado elevada.	<ul style="list-style-type: none"> <li>▶ Se estiver a trabalhar com o mecanismo de translação ligado: desligue o mecanismo de translação.</li> <li>▶ Se estiver a trabalhar com o mecanismo de translação desligado: avance mais lentamente.</li> <li>▶ Defina uma altura de corte superior.</li> <li>▶ Corte a relva numa posição mais baixa.</li> </ul>
A bateria prende ao ser introduzida no compartimento da bateria.		As guias ou os contactos elétricos do compartimento da bateria estão sujos.	▶ Limpe o cortador de relva.
Depois de introduzir a bateria no carregador, o processo de carga não é iniciado.	1 LED acende-se a vermelho.	A bateria está demasiado quente ou demasiado fria.	▶ Deixe a bateria introduzida no carregador. O processo de carga será iniciado automaticamente assim que o intervalo de temperatura permitido for atingido.
O corte da relva é de má qualidade ou a relva está amarela.		A lâmina está embotada ou gasta.	▶ Afie e equilibre a lâmina.
		A resistência na lâmina é demasiado elevada.	<ul style="list-style-type: none"> <li>▶ Se estiver a trabalhar com o mecanismo de translação ligado: desligue o mecanismo de translação.</li> <li>▶ Se estiver a trabalhar com o mecanismo de translação desligado: avance mais lentamente.</li> <li>▶ Defina uma altura de corte superior.</li> <li>▶ Corte a relva numa posição mais baixa.</li> </ul>

## 21 Dados técnicos

### 21.1 Cortador de relva STIHL

**RMA 443.2 VC,  
RMA 443.2 PV,  
RMA 448.2 VC, RMA 448.2 PV**

- Bateria permitida: STIHL AP
- Peso sem bateria:
  - RMA 443.2 VC: 23,4 kg
  - RMA 443.2 PV: 23,6 kg
  - RMA 448.2 VC: 24,4 kg
  - RMA 448.2 PV: 24,6 kg
- Volume máximo da cesta de recolha de relva: 55 l
- Largura de corte:
  - RMA 443.2 VC, RMA 443.2 PV: 41 cm
  - RMA 448.2 VC, RMA 448.2 PV: 46 cm
- Rotação: 3150 rpm
- Rotação no modo ECO: 2800 rpm
- Velocidade de marcha mínima: 2,0 km/h  
Velocidade de marcha máxima (dependendo da bateria utilizada):
  - com AP 100: 3,0 km/h
  - com AP 200: 3,7 km/h
  - com AP 300: 4,5 km/h

O período de funcionamento pode ser consultado em [www.stihl.com/battery-life](http://www.stihl.com/battery-life).

### 21.2 Lâminas

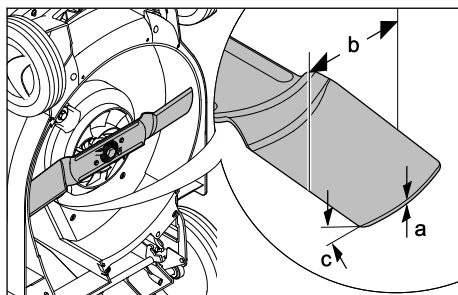

- Espessura mínima a: 2 mm
- Largura mínima b: 55 mm
- Ângulo de afiação c: 30°

### 21.3 Bateria STIHL AP

- Tecnologia da bateria: íões de lítio
- Tensão: 36 V
- Capacidade em Ah: ver placa de identificação

- Conteúdo energético em Wh: ver placa de identificação
- Peso em kg: ver placa de identificação
- Gama de temperaturas permitida para utilização e armazenamento: - 10 °C a + 50 °C

## 21.4 Valores de ruído e de vibração

### RMA 443.2 VC, RMA 443.2 PV

O valor K referente ao nível de pressão acústica é de 2 dB(A). O valor K referente ao nível de potência acústica é de 1,2 dB(A). O valor K referente aos valores de vibração é de 1,10 m/s<sup>2</sup>.

- Nível de pressão acústica  $L_{pA}$  medido de acordo com a EN 60335-2-77: 77 dB(A)
- Nível de potência acústica  $L_{WA}$  medido de acordo com a 2000/14/EC: 90,2 dB(A)
- Valor de vibração  $a_{HV}$  medido de acordo com a EN 60335-2-77, guiador: 2,20 m/s<sup>2</sup>

### RMA 448.2 VC, RMA 448.2 PV

O valor K referente ao nível de pressão acústica é de 2 dB(A). O valor K referente ao nível de potência acústica é de 1,2 dB(A). O valor K referente aos valores de vibração é de 0,9 m/s<sup>2</sup>.

- Nível de pressão acústica  $L_{pA}$  medido de acordo com a EN 60335-2-77: 82 dB(A)
- Nível de potência acústica  $L_{WA}$  medido de acordo com a 2000/14/EC: 94,2 dB(A)
- Valor de vibração  $a_{HV}$  medido de acordo com a EN 60335-2-77, guiador: 1,8 m/s<sup>2</sup>

Os valores de vibração indicados foram medidos com um processo de verificação normalizado e podem ser utilizados como comparativo com aparelhos elétricos. Os valores de vibração efetivamente existentes podem divergir dos valores indicados, consoante o tipo de utilização. Os valores de vibração indicados podem ser utilizados para uma primeira avaliação do nível de vibração. É necessário avaliar o nível de vibração real. Neste processo, podem ser igualmente tomados em consideração os períodos em que o aparelho elétrico está desligado e os períodos em que está efetivamente ligado, mas nos quais funciona sem carga.

É possível consultar informações sobre o cumprimento da diretiva 2002/44/EC relativa à informação sobre os agentes físicos (vibrações) em [www.stihl.com/vib](http://www.stihl.com/vib).

## 21.5 REACH

REACH designa um decreto CE para registar, avaliar e autorizar produtos químicos.

Informações para cumprir o decreto REACH podem ser consultadas no site [www.stihl.com/reach](http://www.stihl.com/reach).

## 22 Peças de reposição e acessórios

### 22.1 Peças de reposição e acessórios

**STIHL**  Estes símbolos identificam peças de reposição originais da STIHL e acessórios originais da STIHL.

A STIHL recomenda a utilização de peças de reposição originais da STIHL e acessórios originais da STIHL.

Peças de reposição e acessórios de outros fabricantes não podem ser avaliados pela STIHL quanto a fiabilidade, segurança e adequação apesar do constante acompanhamento oferecido e a STIHL não se pode responsabilizar pela sua utilização.

As peças de reposição originais da STIHL e os acessórios originais da STIHL estão disponíveis num revendedor especializado da STIHL.

### 22.2 Peças de reposição importantes

- Lâmina RMA 443.2 VC, RMA 443.2 PV: 6338 702 0130
- Lâmina RMA 448.2 VC, RMA 448.2 PV: 6358 702 0115
- Parafuso da lâmina: 9008 319 9028
- Anilha: 0000 702 6600

## 23 Eliminar

### 23.1 Eliminar o cortador de relva

É possível consultar informações sobre a eliminação num distribuidor oficial STIHL.

- ▶ Elimine o cortador de relva, a lâmina, os acessórios e a embalagem de forma correta e ecológica.

## 24 Declaração de conformidade CE

### 24.1 Cortador de relva STIHL RMA 443.2 VC, RMA 443.2 PV, RMA 448.2 VC, RMA 448.2 PV

STIHL Tirol GmbH  
Hans Peter Stihl-Straße 5

6336 Langkampfen

Áustria

declara sob a sua exclusiva responsabilidade que

- Modelo: Cortador de relva a bateria
- Marca: STIHL
- Tipo: RMA 443.2 VC, RMA 443.2 PV, RMA 448.2 VC, RMA 448.2 PV
- Identificação de série:
  - RMA 443.2 VC, RMA 443.2 PV: 6338
  - RMA 448.2 VC, RMA 448.2 PV: 6358

satisfaz as disposições aplicáveis das diretivas 2000/14/EC, 2006/42/EC, 2014/30/EU e 2011/65/EU e foi desenvolvido e produzido em conformidade com as versões válidas à data da produção das seguintes normas: EN 60335-1, EN 60335-2-77, EN 55014-1 e EN 55014-2.

Nome e endereço da entidade nomeada envolvida:

TÜV Rheinland LGA Products GmbH  
Tillystraße 2  
90431 Nürnberg, Alemanha

Para determinar o nível de potência acústica medido e garantido, foram respeitados os termos da diretiva 2000/14/EC, anexo VIII.

- Nível de potência acústica medido  
RMA 443.2 VC, RMA 443.2 PV: 90,2 dB(A)
- Nível de potência acústica garantido  
RMA 443.2 VC, RMA 443.2 PV: 91 dB(A)
- Nível de potência acústica medido  
RMA 448.2 VC, RMA 448.2 PV: 94,2 dB(A)
- Nível de potência acústica garantido  
RMA 448.2 VC, RMA 448.2 PV: 95 dB(A)

A documentação técnica está guardada junto da autorização do produto da STIHL Tirol GmbH.

O ano de fabrico e o número de máquina encontram-se indicados no cortador de relva.

Langkampfen, 02.01.2020

STIHL Tirol GmbH

em representação do



Matthias Fleischer, responsável pela área de Pesquisa e Desenvolvimento

em representação do



Sven Zimmermann, responsável pela área da Qualidade

## 24.2 Importador para a Grã-Bretanha

ANDREAS STIHL Ltd.  
Stihl House  
Stanhope Road  
CAMBERLEY  
SURREY GU15 3YT  
Great Britain

## 25 Instruções técnicas de segurança sobre o cortador de relva

### 25.1 Introdução

Este capítulo reproduz as instruções de segurança genéricas previamente formuladas presentes na norma EN 60335-2-77, anexo EE, referente a cortadores de relva de funcionamento elétrico.

#### ATENÇÃO

- **Leia todas as instruções de segurança, indicações, ilustrações e dados técnicos que acompanham este cortador de relva.** O incumprimento das indicações apresentadas em seguida poderá provocar choques elétricos, incêndios e/ou ferimentos graves. **Guarde todas as instruções de segurança e indicações para efeitos futuros.**

### 25.2 Formação

- a) Leia cuidadosamente o manual de utilização. Familiarize-se com as peças de comando e aprenda a utilizar corretamente a máquina;
- b) Nunca permita que crianças ou outras pessoas que não tenham conhecimento do manual de utilização usem o cortador de relva. Poderá haver legislação local que determine a idade mínima do utilizador;
- c) Nunca corte a relva enquanto existirem pessoas nas proximidades, em particular crianças ou animais;
- d) Tenha em consideração que o operador da máquina ou o utilizador é responsável por eventuais acidentes causados a terceiros ou respetivos bens.

## 25.3 Medidas preparatórias

- a) Durante o funcionamento da máquina, deverá usar sempre calçado robusto e calças compridas. Não utilize a máquina com os pés descalços nem com sandálias ligeiras. Evite usar vestuário solto ou vestuário com laços ou cintos pendurados.
- b) Verifique o terreno em que a máquina será utilizada e remova todos os objetos que possam vir a ser captados e projetados pela máquina.
- c) Antes da utilização, é sempre necessário visualmente se a lâmina de corte, os parafusos de fixação e toda a unidade de corte estão gastos ou danificados. É sempre necessário substituir lâminas de corte e parafusos de fixação usados ou danificados em conjunto, no sentido de evitar um desequilíbrio. É necessário substituir as placas informativas gastas ou danificadas.

## 25.4 Manuseamento

- a) Corte a relva apenas à luz do dia ou com boa iluminação artificial.
- b) Se possível, evite utilizar o aparelho com a relva molhada.
- c) Em terrenos com declive, assegure sempre uma posição estável.
- d) Conduza a máquina apenas a passo.
- e) Corte a relva na transversal relativamente à encosta, nunca para cima ou para baixo.
- f) Seja particularmente cauteloso ao mudar de direção em encostas.
- g) Não corte a relva em encostas excessivamente íngremes.
- h) Seja particularmente cauteloso ao inverter o sentido de marcha do cortador de relva e ao puxá-lo para si.
- i) Segure na(s) lâmina(s) de corte quando for necessário inclinar o cortador de relva para o transportar por superfícies que não sejam relva e ao levar e retirar o cortador de relva da superfície a cortar.
- j) Nunca utilize o cortador de relva com os dispositivos de segurança ou grelhas de proteção danificados, nem sem os dispositivos de segurança montados, como, por exemplo, guarnição de choque e/ou dispositivos de recolha da relva.
- k) Ligue ou prima o botão de arranque com cuidado, de acordo com as indicações do fabricante. Certifique-se de que os pés estão sufi-

cientemente afastados da(s) lâmina(s) de corte.

- l) Ao ligar ou arrancar o motor, o cortador de relva não pode ser inclinado, a menos que seja necessário elevar o cortador de relva durante o processo. Neste caso, incline-o apenas o estritamente necessário e eleve-o apenas pelo lado contrário ao do utilizador.
- m Não ligue o motor se estiver à frente do canal ) de expulsão.
- n) Nunca aproxime as mãos ou pés de peças em rotação. Mantenha-se sempre afastado da abertura de expulsão.

o) Nunca levante ou transporte um cortador de relva com o motor a funcionar.

p) Desligue o motor e extraia a chave de arranque. Certifique-se de que todas as peças móveis estão completamente imóveis:

- sempre ao abandonar o cortador de relva;
- antes de eliminar bloqueios ou entupimentos no canal de expulsão;

- antes de verificar ou limpar o cortador de relva, ou realizar trabalhos no mesmo;
- se se deparar com um corpo estranho. Verifique a existência de danos no cortador de relva e realize as reparações necessárias antes de ligar novamente o cortador de relva e trabalhar com o mesmo.

Se o cortador de relva alta começar a vibrar fortemente e de modo invulgar, será necessária uma verificação imediata.

- verifique a existência de dados;
- efetue as reparações necessárias das peças danificadas;
- certifique-se de que todas as porcas, cavilhas e parafusos estão bem apertados.

## 25.5 Manutenção e armazenamento

- a) Certifique-se de que todas as porcas, cavilhas e parafusos estão bem apertados e que o aparelho se encontra num estado de funcionamento seguro.
- b) Verifique regularmente se o dispositivo de recolha da relva está gasto ou se perdeu a sua funcionalidade.
- c) Por motivos de segurança, substitua todas as peças gastas ou danificadas.
- d) Em máquinas com várias lâminas de corte, certifique-se de que o movimento de uma lâmina de corte é capaz de provocar a rotação das restantes lâminas de corte.
- e) Ao ajustar a máquina, certifique-se de que os dedos não ficam entalados entre as lâminas

de corte em movimento e as peças fixas da máquina.

- f) Deixе o motor arrefecer antes de armazenar a máquina.
- g) Durante a manutenção das lâminas de corte, certifique-se de que as lâminas de corte se podem mover inclusivamente com a fonte de tensão desligada.
- h) Por motivos de segurança, substitua todas as peças gastas ou danificadas. Utilize exclusivamente peças de reposição e acessórios originais.

## Inhoudsopgave

1	Voorwoord.....	223
2	Informatie met betrekking tot deze handleiding.....	223
3	Overzicht.....	224
4	Veiligheidsinstructies.....	225
5	Grasmaaier bedrijfsklaar maken.....	231
6	Accu laden en leeds.....	231
7	Grasmaaier in elkaar zetten.....	232
8	Grasmaaier voor de gebruiker instellen..	233
9	Accu aanbrengen en wegnemen.....	233
10	Veiligheids sleutel insteken en uittrekken	234
11	Grasmaaier inschakelen en uitschakelen.....	234
12	Grasmaaier en accu controleren.....	235
13	Met de grasmaaier werken.....	236
14	Na de werkzaamheden.....	237
15	Vervoeren.....	237
16	Opslaan.....	238
17	Reinigen.....	238
18	Onderhoud.....	239
19	Repareren.....	240
20	Storingen opheffen.....	240
21	Technische gegevens.....	242
22	Onderdelen en toebehoren.....	243
23	Milieuverantwoord afvoeren.....	243
24	EU-conformiteitsverklaring.....	243
25	Veiligheidsinstructies voor grasmaaiers..	244

## 1 Voorwoord

Geachte cliënt(e),

Wij zijn blij dat u hebt gekozen voor STIHL. Wij ontwikkelen en produceren onze producten in topkwaliteit in overeenstemming met de behoeften van onze klanten. Zo ontstaan producten met een hoge betrouwbaarheid, ook bij extreme belasting.

STIHL staat ook voor service met topkwaliteit. Onze dealers staan garant voor deskundig advies en instructie alsmede een uitgebreide technische begeleiding.

STIHL kiest uitdrukkelijk voor een duurzame en verantwoordelijke omgang met de natuur. Deze gebruiksaanwijzing is voor u bedoeld als ondersteuning om uw STIHL-product gedurende een lange levensduur veilig en milieuvriendelijk te gebruiken.

Wij danken u voor uw vertrouwen in ons en wensen u veel plezier met uw STIHL product.



Dr. Nikolas Stihl

**BELANGRIJK! VOOR GEBRUIK GOED DOORLEZEN EN BEWAREN.**

## 2 Informatie met betrekking tot deze handleiding

### 2.1 Geldende documenten

Deze gebruiksaanwijzing is een originele gebruiksaanwijzing van de fabrikant in de zin van de EG-richtlijn 2006/42/EC.

De lokale veiligheidsvoorschriften zijn van kracht.

- ▶ Lees naast deze gebruiksaanwijzing de volgende documenten, zorg dat u alles begrijpt en bewaar ze:
  - Veiligheidsaanwijzingen accu STIHL AP
  - Gebruiksaanwijzing oplaadapparaat STIHL AL 101, 300, 500
  - Veiligheidsinformatie voor STIHL accu's en producten met ingebouwde accu: [www.stihl.com/safety-data-sheets](http://www.stihl.com/safety-data-sheets)

### 2.2 Aanduiding van de waarschuwingen in de tekst



- De aanwijzing duidt op gevaren die leiden tot ernstig letsel of zelfs tot de dood.
  - ▶ De genoemde maatregelen kunnen ernstig letsel of de dood voorkomen.

**WAARSCHUWING**

- De aanwijzing duidt op gevaren die **kunnen** leiden tot ernstig letsel of zelfs tot de dood.
  - ▶ De genoemde maatregelen kunnen ernstig letsel of de dood voorkomen.

**LET OP**

- De aanwijzing duidt op gevaren die kunnen leiden tot materiële schade.
  - ▶ De genoemde maatregelen kunnen materiële schade voorkomen.

**2.3 Symbolen in de tekst**

Dit symbool verwijst naar een hoofdstuk in deze handleiding.

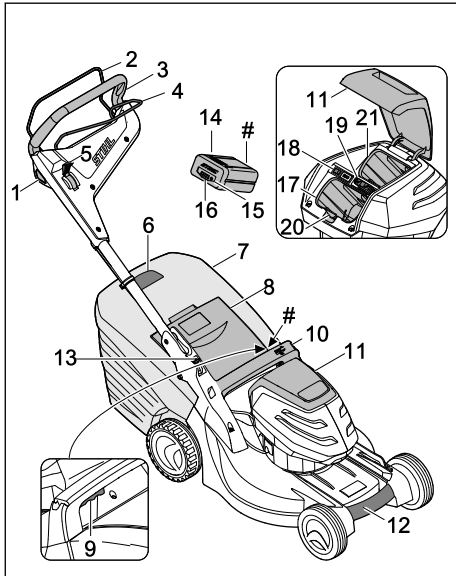
**3 Overzicht****3.1 Grasmaaier en accu****1 Blokkeerknop**

De blokkeerknop schakelt samen met de schakelbeugel voor het maaiwerk de messen in en uit.

**2 Schakelbeugel voor maaiwerk**

De schakelbeugel voor maaiwerk schakelt samen met de blokkeerknop de messen in en uit.

**3 Duwstang**

De duwstang dient voor het vasthouden, begeleiden en transporteren van de grasmaaier.

**4 Schakelbeugel voor wielaandrijving**

De schakelbeugel voor wielaandrijving schakelt de wielaandrijving in en uit.

**5 Hendel**

De hendel dient voor het instellen van de snelheid van de wielaandrijving.

**6 Inhoudsindicatie**

De inhoudsindicatie toont hoe vol de grasopvangbox zit.

**7 Grasopvangbox**

De grasopvangbox vangt het gemaaid gras op.

**8 Uitwerpklep**

De uitwerpklep sluit het uitwerkanaal af.

**9 Hendel**

De hendel dient voor het instellen van de snijhoogte.

**10 Greep**

De greep dient voor het vasthouden van de grasmaaier bij het instellen van de snijhoogte en voor het transporteren van de grasmaaier.

**11 Klep**

De klep dekt de accu en de veiligheidssleutel af.

**12 Transportgreep**

De transportgreep dient voor het transporteren van de grasmaaier.

**13 Hendel**

De hendel dient voor het instellen en omklappen van de duwstang.

**14 Accu**

De accu voorziet de grasmaaier van energie.

**15 Drukknop**

Met de drukknop worden de leds op de accu geactiveerd.

**16 Leds**

De leds geven de laadtoestand van de accu en storingen aan.

**17 Accuhouder**

De accuhouder biedt plaats aan de accu.

**18 ECO-schakelaar**

De ECO-schakelaar schakelt de ECO-modus in en uit.

**19 Veiligheidssleutel**

De veiligheidssleutel activeert de grasmaaier.

20 De blokkeerhendel houdt de accu in de accu-houder.

**RMA 443.2 PV, RMA 448.2 PV:**

### 21 Accuhouder

De accuhouder biedt plaats aan een tweede accu.

**RMA 443.2 VC, RMA 448.2 VC:**

### 21 Transporthouder

De transporthouder biedt plaats aan een reserveaccu.

## # Typeplaatje met machinenummer

### 3.2 Pictogrammen

De pictogrammen kunnen op de grasmaaier en de accu staan en betekenen het volgende:

 Dit pictogram duidt de veiligheidsleutel aan.

 Dit pictogram duidt de sleutelhouder aan.

 Dit pictogram duidt de ECO-schakelaar aan.

 Dit pictogram duidt de hendel voor het instellen van de snijhoogte aan.

 Dit pictogram geeft het gewicht van de grasmaaier zonder accu aan.

 1 led brandt rood. De accu is te warm of te koud.

 4 leds knipperen rood. Er is sprake van een storing in de accu.

 **LWA** Gegarandeerd geluidsniveau volgens richtlijn 2000/14/EC in dB(A) om geluidsemissies van producten vergelijkbaar te maken.

 De weergave naast het pictogram verwijst naar de energie-inhoud van de accu volgens de specificaties van de fabrikant. Het bij gebruik beschikbare vermogen ligt lager.

 Gooi het product niet bij het huisvuil weg.

 Schakel het mes in en uit.



Rijsnelheid instellen.



De grasmaaier rijdt in deze stand met de hoogste snelheid.



De grasmaaier rijdt in deze stand met de laagste snelheid.

## 4 Veiligheidsinstructies

### 4.1 Waarschuwingspictogrammen

De waarschuwingspictogrammen op de grasmaaier of de accu betekenen het volgende:



Neem de veiligheidsinstructies en bijbehorende maatregelen in acht.



Lees de gebruiksaanwijzing, zorg dat u alles begrijpt en bewaar hem.



Wees voorzichtig voor rondvliegende voorwerpen - houd afstand en houd anderen uit de buurt.



Raak het draaiende mes niet aan.



Neem de accu uit tijdens onderbrekingen van de werkzaamheden en tijdens transport, opslag, onderhoud en reparaties.



Neem de veiligheidsleutel uit tijdens onderbrekingen van de werkzaamheden en tijdens transport, opslag, onderhoud en reparaties.



Neem de veiligheidsafstand in acht.



Bescherm de accu tegen hitte en vuur.



Dompel de accu niet in vloeistoffen.



Houd het toegestane temperatuurbereik van de accu aan.



## 4.2 Reglementair gebruik

De grasmaaier STIHL RMA 443 VC, RMA 443 PV, RMA 448 VC of RMA 448 PV is bedoeld voor het maaien van droog gras.

De grasmaaier wordt door een accu STIHL AP van energie voorzien.

### ▲ WAARSCHUWING

- Accu's die niet door STIHL voor grasmaaiers zijn goedgekeurd, kunnen brand of explosies veroorzaken. Personen kunnen ernstig of dodelijk letsel oplopen en er kan materiële schade ontstaan.
  - ▶ Gebruik grasmaaiers met een accu STIHL AP.
- Als de grasmaaier of de accu niet volgens de regels wordt gebruikt, kunnen personen ernstig of dodelijk letsel oplopen en kan er materiële schade ontstaan.
  - ▶ Gebruik de grasmaaier en de accu zoals in deze gebruiksaanwijzing wordt beschreven.

## 4.3 Vereisten aan de gebruiker

### ▲ WAARSCHUWING

- Niet-geïnstreerde gebruikers kunnen de gevaren van de grasmaaier en de accu niet herkennen of inschatten. De gebruiker of andere personen kunnen ernstig of dodelijk letsel oplopen.



- ▶ Lees de gebruiksaanwijzing, zorg dat u alles begrijpt en bewaar hem.

- ▶ Als de grasmaaier of de accu aan een andere persoon wordt doorgegeven: geef de gebruiksaanwijzing mee.
- ▶ Zorg ervoor dat de gebruiker aan de volgende vereisten voldoet:
  - De gebruiker is uitgerust.
  - De gebruiker is lichamelijk, zintuigelijk en geestelijk in staat om de grasmaaier en de accu te bedienen en ermee te werken. Als de gebruiker met lichamelijke, zintuigelijke of geestelijke beperkingen daartoe in staat is, mag de gebruiker er alleen onder toezicht of na instructie door een verantwoordelijke persoon mee werken.
  - De gebruiker kan de gevaren van de grasmaaier en de accu herkennen en inschatten.
  - De gebruiker is zich ervan bewust dat hij aansprakelijk is voor ongevallen en voor materiële schade.

- De gebruiker is meerderjarig of de gebruiker wordt conform nationale regelgeving onder toezicht voor een beroep opgeleid.
- De gebruiker heeft instructie gekregen van een STIHL vakhandelaar of een deskundige persoon, voordat hij voor het eerst met de grasmaaier gaat werken.
- De gebruiker is niet onder invloed van alcohol, medicijnen of drugs.
- ▶ Als er onduidelijkheid bestaat: neem contact op met een STIHL vakhandelaar.

## 4.4 Kleding en uitrusting

### ▲ WAARSCHUWING

- Tijdens het werken kunnen er voorwerpen met grote snelheid omhoog worden geslingerd. De gebruiker kan letsel oplopen.
  - ▶ Draag een lange broek van stevig materiaal.
- Tijdens het werken kan er stof opstuiven. Ingeademd stof kan de gezondheid schaden en allergische reacties veroorzaken.
  - ▶ Als er stof opstuift: draag een stofmasker.
- Ongeschikte kleding kan vast blijven zitten in hout, struikgewas en de grasmaaier. Gebruikers zonder geschikte kleding kunnen ernstig letsel oplopen.
  - ▶ Draag nauwsluitende kleding.
  - ▶ Doe sjaals en sieraden af.
- Tijdens het reinigen, onderhoud uitvoeren of transporteren kan de gebruiker in contact komen met het mes. De gebruiker kan letsel oplopen.
  - ▶ Draag werkhandschoenen van stevig materiaal.
- Als de gebruiker ongeschikte schoenen draagt, kan hij uitglijden. De gebruiker kan letsel oplopen.
  - ▶ Draag stevige, dichte schoenen met stroeve zool.
- Tijdens het slijpen van messen kunnen deeltjes worden weggeslingerd. De gebruiker kan letsel oplopen.
  - ▶ Draag een nauwsluitende veiligheidsbril. Geschikte veiligheidsbrillen zijn getest volgens de norm EN 166 of volgens nationale voorschriften en zijn met de bijbehorende aanduiding in de handel verkrijgbaar.
  - ▶ Draag werkhandschoenen van stevig materiaal.

## 4.5 Werkgebied en -omgeving

### 4.5.1 Grasmaaier

#### ⚠ WAARSCHUWING

- Niet-betrokken personen, kinderen en dieren kunnen de gevaren van de grasmaaier en omhoog geslingerde voorwerpen niet herkennen en niet inschatten. Niet-betrokken personen, kinderen en dieren kunnen ernstig letsel oplopen en er kan materiële schade ontstaan.



- ▶ Houd niet-betrokken personen, kinderen en dieren ver uit de buurt van het werkgebied.

- ▶ Houd veilig afstand tot voorwerpen.
- ▶ Laat de grasmaaier niet zonder toezicht staan.
- ▶ Zorg ervoor dat kinderen niet met de grasmaaier kunnen spelen.

- De grasmaaier is niet tegen water beschermd. Als er in de regen of in een vochtige omgeving wordt gewerkt, kan er kortsluiting optreden. De gebruiker kan letsel oplopen en de grasmaaier kan beschadigd raken.

- ▶ Werk niet in de regen of in een natte omgeving.
- ▶ Maai geen nat gras.

- Elektrische onderdelen van de grasmaaier kunnen vonken veroorzaken. Vonken kunnen in een licht ontvlambare of explosieve omgeving brand of een explosie veroorzaken. Personen kunnen ernstig of dodelijk letsel oplopen en er kan materiële schade ontstaan.

- ▶ Werk niet in een licht ontvlambare of explosieve omgeving.

### 4.5.2 Accu

#### ⚠ WAARSCHUWING

- Niet-betrokken personen, kinderen en dieren kunnen de gevaren van de accu niet herkennen en niet inschatten. Niet-betrokken personen, kinderen en dieren kunnen ernstig letsel oplopen.

- ▶ Houd niet-betrokken personen, kinderen en dieren ver uit de buurt.
- ▶ Laat de accu niet zonder toezicht staan.
- ▶ Zorg ervoor dat kinderen niet met de accu kunnen spelen.

- De accu is niet tegen alle omgevingsinvloeden beschermd. Als de accu aan bepaalde omgevingsinvloeden is blootgesteld, kan de accu in brand raken of exploderen. Personen kunnen ernstig letsel oplopen en er kan materiële schade ontstaan.



- ▶ Bescherm de accu tegen hitte en vuur.
- ▶ Werp de accu niet in het vuur.



- ▶ De accu mag alleen bij temperaturen tussen - 10 °C en + 50 °C worden gebruikt en opgeslagen.



- ▶ Dompel de accu niet in vloeistoffen.

- ▶ Houd de accu uit de buurt van metalen voorwerpen.
- ▶ Zet de accu niet onder hoge druk.
- ▶ Zet de accu niet in de magnetron.
- ▶ Bescherm de accu tegen chemicaliën en zout.

## 4.6 Veilige staat

### 4.6.1 Grasmaaier

De grasmaaier verkeert in een veilige toestand, als aan de volgende voorwaarden is voldaan:

- De grasmaaier is onbeschadigd.
- De grasmaaier is schoon en droog.
- De bedieningsorganen werken en zijn niet gewijzigd.
- Het mes is correct gemonteerd.
- Er is een origineel STIHL accessoire voor deze grasmaaier gemonteerd.
- De accessoires zijn correct gemonteerd.

#### ⚠ WAARSCHUWING



- In een niet veilige toestand kunnen onderdelen niet meer naar behoren functioneren en kunnen veiligheidsvoorzieningen buiten werking worden gezet. Personen kunnen ernstig of dodelijk letsel oplopen.

- ▶ Werk met een onbeschadigde grasmaaier.
- ▶ Als de grasmaaier vuil of nat is: reinig de grasmaaier en laat deze drogen.
- ▶ Breng geen wijzigingen aan de grasmaaier aan.
- ▶ Als de bedieningsorganen niet werken: niet met de grasmaaier werken.
- ▶ Monteer originele STIHL accessoires voor deze grasmaaier.
- ▶ Monteer het mes zoals in deze gebruiksaanwijzing beschreven staat.
- ▶ Monteer accessoires zoals in deze gebruiksaanwijzing of in de gebruiksaanwijzing van het accessoire beschreven staat.
- ▶ Steek geen voorwerpen in de openingen van de grasmaaier.

- ▶ Verbind contacten van de sleutelhouder niet met metalen voorwerpen en maak geen kortsluiting.
- ▶ Vervang versleten of beschadigde waarschuwingsstickers.
- ▶ Als er onduidelijkheid bestaat: neem contact op met een STIHL vakhandelaar.

#### 4.6.2 Mes

Het mes is veilig, als aan de volgende voorwaarden is voldaan:

- Het mes en de aanbouwdelen zijn onbeschadigd.
- Het mes is niet vervormd.
- Het mes is correct gemonteerd.
- Het mes is correct geslepen.
- Het mes heeft geen bramen.
- Het mes is correct gebalanceerd.
- De minimumdikte en de minimumbreedte van het mes zijn niet onderschreden,  21.2.
- De slijphoek is aangehouden,  21.2.

### ▲ WAARSCHUWING

- Als het mes niet in een veilige toestand verkeert, kunnen delen van het mes losraken en weggeslingerd worden. Personen kunnen ernstig letsel oplopen.
  - ▶ Werk met een onbeschadigd mes en onbeschadigde aanbouwdelen.
  - ▶ Monteer het mes op de juiste manier.
  - ▶ Slijp het mes op de juiste manier.
  - ▶ Als de minimumdikte of de minimumbreedte is onderschreden: vervang het mes.
  - ▶ Laat messen door een STIHL vakhandelaar uitbalanceren.
  - ▶ Als er onduidelijkheid bestaat: neem contact op met een STIHL vakhandelaar.

#### 4.6.3 Accu

De accu verkeert in een veilige toestand, als aan de volgende voorwaarden is voldaan:

- De accu is onbeschadigd.
- De accu is schoon en droog.
- De accu werkt en is ongewijzigd

### ▲ WAARSCHUWING

- In een niet-veilige toestand kan de accu niet meer veilig werken. Personen kunnen ernstig letsel oplopen.
  - ▶ Werk met een onbeschadigde en functionerende accu.
  - ▶ Laad een beschadigde of defecte accu niet op.
  - ▶ Als de accu vuil of nat is: reinig de accu en laat deze drogen.
  - ▶ Wijzig de accu niet.

- ▶ Steek geen voorwerpen in de openingen van de accu.
- ▶ Sluit de elektrische contacten van de accu nooit op metalen voorwerpen aan en maak geen kortsluiting.
- ▶ Open de accu niet.
- ▶ Vervang versleten of beschadigde waarschuwingsstickers.
- Uit een beschadigde accu kan vloeistof lekken. Als de vloeistof met de huid of de ogen in contact komt, kunnen de huid of de ogen geïrriteerd raken.
  - ▶ Vermijd contact met de vloeistof.
  - ▶ Als er contact met de huid heeft plaatsgevonden: was de betreffende plekken van de huid met veel water en zeep.
  - ▶ Als er contact met de ogen heeft plaatsgevonden: spoel de ogen minstens 15 minuten met veel water en raadpleeg een arts.
- Een beschadigde of defecte accu kan vreemd ruiken, roken of branden. Personen kunnen ernstig of dodelijk letsel oplopen en er kan materiële schade ontstaan.
  - ▶ Als de accu vreemd ruikt of rookt: gebruik de accu niet en houd deze uit de buurt van brandbare stoffen.
  - ▶ Als de accu brandt: probeer de accu met een brandblusser of water te blussen.

## 4.7 Werken

### ▲ WAARSCHUWING

- De gebruiker kan in bepaalde omstandigheden niet meer geconcentreerd werken. De gebruiker kan struikelen, vallen en ernstig letsel oplopen.
  - ▶ Werk rustig en doordacht.
  - ▶ Als de lichtomstandigheden en het zicht slecht zijn: niet met de grasmaaier werken.
  - ▶ Bedien de grasmaaier alléén.
  - ▶ Pas op voor obstakels.
  - ▶ Kantel de grasmaaier niet.
  - ▶ Werk rechtop staand op de grond en zorg voor goed evenwicht.
  - ▶ Als er vermoeidheidsverschijnselen optreden: las een pauze in.
  - ▶ Als op een helling wordt gemaaid: maai dwars op de helling.
  - ▶ Maai niet op steile hellingen.
- De gebruiker kan zich aan het draaiende mes snijden. De gebruiker kan ernstig letsel oplopen.
  - ▶ Raak het draaiende mes niet aan.
  - ▶ Als het mes door een voorwerp geblokkeerd is: Schakel de grasmaaier uit, trek de veiligheidsleutel



los en neem de accu eruit. Verwijder pas hierna het voorwerp.

- Als tijdens het werken zonder wielaandrijving wordt gewerkt, kan de wielaandrijving onbedoeld worden ingeschakeld en zet de grasmaaier zich in beweging. Personen kunnen ernstig letsel oplopen en er kan materiële schade ontstaan.
  - ▶ Bedien de schakelbeugel voor wielaandrijving alleen wanneer de wielaandrijving moet worden ingeschakeld.
- Als de grasmaaier anders gaat werken of zich ongewoon gedraagt, verkeert de grasmaaier mogelijk in een niet-veilige toestand. Personen kunnen ernstig letsel oplopen en er kan materiële schade ontstaan.
  - ▶ Beëindig de werkzaamheden, trek de veiligheidssleutel los, neem de accu eruit en neem contact op met een STIHL vakhandelaar.
- Tijdens het werken kunnen op de grasmaaier vibraties ontstaan.
  - ▶ Draag handschoenen.
  - ▶ Neem pauzes.
  - ▶ Als er tekenen van een verstoring van de doorbloeding optreden: raadpleeg een arts.
- Als het mes tijdens het werken op een vreemd voorwerp stuit, kan het mes of delen ervan beschadigd raken en met hoge snelheid omhoog worden geslingerd. Personen kunnen letsel oplopen en er kan beschadiging optreden.
  - ▶ Verwijder vreemde voorwerpen uit het werkgebied.
- Wanneer de schakelbeugel voor maaiwerk wordt losgelaten, draait het mes nog korte tijd door. Personen kunnen ernstig letsel oplopen.
  - ▶ Wacht totdat het mes niet meer draait.
- Als het mes op een hard voorwerp stuit, kunnen vonken ontstaan. Vonken kunnen in een licht ontvlambare omgeving brand veroorzaken. Personen kunnen ernstig of dodelijk letsel oplopen en er kan materiële schade ontstaan.
  - ▶ Werk niet in een licht ontvlambare omgeving.
- Als de grasmaaier op een hellend vlak wordt neergezet, kan deze onbedoeld naar beneden rollen. Personen kunnen letsel oplopen en er kan beschadiging optreden.
  - ▶ Laat de grasmaaier alleen los, als deze op een horizontaal vlak staat en niet vanzelf kan weggrollen.
- Als er voorwerpen aan de duwstang worden bevestigd, kan de grasmaaier door het extra gewicht kantelen. Personen kunnen letsel oplopen en er kan beschadiging optreden.

- ▶ Bevestig geen voorwerpen aan de duwstang.

## ▲ GEVAAR

- Als in de buurt van onder spanning staande leidingen wordt gewerkt, kan het mes met de onder spanning staande leidingen in contact komen en deze beschadigen. De gebruiker kan ernstig of dodelijk letsel oplopen.
  - ▶ Werk niet in de buurt van onder spanning staande leidingen.
- Als bij onweer wordt gewerkt, kan de gebruiker door de bliksem worden getroffen. De gebruiker kan ernstig of dodelijk letsel oplopen.
  - ▶ Als het onweert: niet werken.

## 4.8 Vervoeren

### 4.8.1 Grasmaaier

## ▲ WAARSCHUWING

- Bij het transport kan de grasmaaier omvallen of bewegen. Personen kunnen letsel oplopen en er kan beschadiging optreden.



- ▶ Trek de veiligheidssleutel eruit.



- ▶ Neem de accu eruit.

- ▶ Zet de grasmaaier met spangordels, riemen of een net zodanig vast, dat deze niet kan omvallen en niet kan bewegen.

- Als tijdens het transport met uitgeschakelde wielaandrijving de veiligheidssleutel en de accu zijn ingestoken, kan de wielaandrijving onbedoeld worden ingeschakeld en zet de grasmaaier zich in beweging. Personen kunnen ernstig letsel oplopen en er kan materiële schade ontstaan.



- ▶ Trek de veiligheidssleutel eruit.



- ▶ Neem de accu eruit.

### 4.8.2 Accu

## ▲ WAARSCHUWING

- De accu is niet beschermd tegen alle invloeden van buitenaf. Als de accu aan bepaalde invloeden van buitenaf wordt blootgesteld, kan

de accu worden beschadigd en kan er materiële schade ontstaan.

- ▶ Een beschadigde accu niet vervoeren.
- ▶ De accu in een elektrisch niet geleidende verpakking vervoeren.
- Tijdens het vervoer kan de accu omvallen of verschuiven. Personen kunnen letsel oplopen en er kan materiële schade ontstaan.
  - ▶ De accu in de verpakking zo verpakken dat deze niet kan bewegen.
  - ▶ De verpakking zo zekeren, dat deze niet kan verschuiven.

## 4.9 Opslaan

### 4.9.1 Grasmaaier

#### ▲ WAARSCHUWING

- Kinderen kunnen de gevaren van de grasmaaier niet herkennen en niet inschatten. Kinderen kunnen ernstig letsel oplopen.



- ▶ Trek de veiligheidssleutel eruit.



- ▶ Neem de accu eruit.

- ▶ Sla de grasmaaier buiten bereik van kinderen op.

- De elektrische contacten op de grasmaaier en de metalen onderdelen kunnen door vocht gaan corroderen. De grasmaaier kan beschadigd raken.



- ▶ Trek de veiligheidssleutel eruit.



- ▶ Neem de accu eruit.

- ▶ Sla de grasmaaier schoon en droog op.

- Als tijdens de opslag de veiligheidssleutel en de accu zijn ingestoken, kunnen het mes en de wielaandrijving onbedoeld worden ingeschakeld en zet de grasmaaier zich in beweging. Personen kunnen ernstig letsel oplopen en er kan materiële schade ontstaan.



- ▶ Trek de veiligheidssleutel eruit.



- ▶ Neem de accu eruit.

- Als de grasmaaier op een hellend vlak wordt opgeslagen, kan deze onbedoeld naar beneden rollen. Personen kunnen letsel oplopen en er kan beschadiging optreden.
  - ▶ Sla de grasmaaier uitsluitend op een vlakke ondergrond op.

### 4.9.2 Accu

#### ▲ WAARSCHUWING

- Kinderen kunnen de gevaren van de accu niet herkennen en niet inschatten. Kinderen kunnen ernstig letsel oplopen.
  - ▶ Sla de accu buiten bereik van kinderen op.
- De accu is niet tegen alle omgevingsinvloeden beschermd. Als de accu aan bepaalde omgevingsinvloeden is blootgesteld, kan de accu beschadigd raken.
  - ▶ Sla de accu schoon en droog op.
  - ▶ Sla de accu in een gesloten ruimte op.
  - ▶ Sla de accu losgekoppeld van de grasmaaier en het oplaadapparaat op.
  - ▶ Sla de accu in een elektrisch niet-geleidende verpakking op.
  - ▶ De accu mag alleen bij temperaturen tussen - 10 °C en + 50 °C worden opgeslagen.

## 4.10 Reiniging, onderhoud en reparatie

#### ▲ WAARSCHUWING

- Als tijdens reinigings-, onderhouds- of reparatiewerkzaamheden de veiligheidssleutel en de accu zijn ingestoken, kan het mes onbedoeld worden ingeschakeld. Personen kunnen ernstig letsel oplopen en er kan materiële schade ontstaan.



- ▶ Trek de veiligheidssleutel eruit.



- ▶ Neem de accu eruit.

- Als tijdens reinigings-, onderhouds- en reparatiewerkzaamheden de veiligheidssleutel en de accu zijn ingestoken, kan de wielaandrijving onbedoeld worden ingeschakeld en zet de grasmaaier zich in beweging. Personen kunnen ernstig letsel oplopen en er kan materiële schade ontstaan.



- ▶ Trek de veiligheidssleutel eruit.



- ▶ Neem de accu eruit.

- Als gevolg van agressieve reinigingsmiddelen, reinigen met een waterstraal of met scherpe voorwerpen kunnen de grasmaaier, het mes en de accu beschadigd raken. Als de grasmaaier, het mes en de accu niet op de juiste manier worden gereinigd, kunnen onderdelen niet meer naar behoren functioneren en kunnen veiligheidsvoorzieningen buiten werking worden gezet. Personen kunnen ernstig letsel oplopen.
  - ▶ Reinig de grasmaaier, het mes en de accu zoals in deze gebruiksaanwijzing beschreven staat.
- Als de grasmaaier, het mes of de accu niet op de juiste manier wordt onderhouden of gerepareerd, kunnen onderdelen niet meer naar behoren functioneren en kunnen veiligheidsvoorzieningen buiten werking worden gezet. Personen kunnen ernstig of dodelijk letsel oplopen.
  - ▶ Voer niet zelf onderhoud of reparaties aan de grasmaaier of de accu uit.
  - ▶ Als onderhoud of reparaties aan de grasmaaier of de accu moeten worden uitgevoerd: neem contact op met een STIHL vakhandelaar.
  - ▶ Voer onderhoud aan het mes uit zoals in deze gebruiksaanwijzing beschreven staat.
- Tijdens het reinigen, onderhoud uitvoeren of repareren van het mes kan de gebruiker zich snijden aan de scherpe snijranden. De gebruiker kan letsel oplopen.
  - ▶ Draag werkhandschoenen van stevig materiaal.
- Tijdens het slijpen kan het mes heet worden. De gebruiker kan zich branden.
  - ▶ Wacht totdat het mes is afgekoeld.
  - ▶ Draag werkhandschoenen van stevig materiaal.

## 5 Grasmaaier bedrijfsklaar maken

### 5.1 Grasmaaier bedrijfsklaar maken

Voorafgaand aan de werkzaamheden moeten altijd de volgende stappen worden gezet:

- ▶ Controleer of de volgende onderdelen in een veilige toestand verkeren:
  - Grasmaaier, 4.6.1.
  - Mes, 4.6.2.

- Accu, 4.6.3.
- ▶ Controleer de accu, 12.3.
- ▶ Laad de accu volledig, 6.1.
- ▶ Reinig de grasmaaier, 17.2.
- ▶ Controleer het mes, 12.2.
- ▶ Monteer de duwstang, 7.1.
- ▶ Klap de duwstang omhoog en stel deze af, 8.1
- ▶ Als er wordt gemaaid en het gemaaid gras in de grasopvangbox moet worden opgevangen: haak de grasopvangbox vast, 7.2.2.
- ▶ Als er wordt gemaaid en het gemaaid gras aan de achterkant moet worden uitgeworpen: haak de grasopvangbox los, 7.2.3.
- ▶ Stel de snijhoogte in, 13.2.
- ▶ Controleer de bedieningsorganen, 12.1.
  - ▶ Als tijdens het controleren van de bedieningsorganen 3 leds rood knipperen: trek de veiligheidssleutel los, neem de accu eruit en neem contact op met een STIHL vakhandelaar.  
Er is sprake van een storing in de grasmaaier.
- ▶ Als de stappen niet kunnen worden uitgevoerd: gebruik de grasmaaier niet en neem contact op met een STIHL vakhandelaar.

## 6 Accu laden en leds

### 6.1 Accu laden

De laadtijd is afhankelijk van diverse invloeden, zoals bijv. de temperatuur van de accu of de omgevingstemperatuur. De werkelijke laadtijd kan afwijken van de aangegeven laadtijd. De laadtijd staat onder [www.stihl.com/charging-times](http://www.stihl.com/charging-times) weergegeven.

- ▶ De accu zo laden als staat beschreven in de handleiding van de acculader STIHL AL 101, 300, 500.

### 6.2 Laadtoestand weergeven

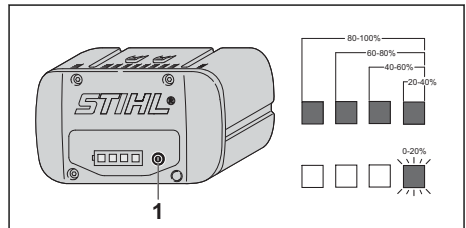

- ▶ Druk op de knop (1). De leds branden ongeveer 5 seconden lang groen en geven de laadtoestand aan.
- ▶ Als de rechter led groen knippert: accu laden.

## 6.3 Leds op de accu

De leds kunnen de laadtoestand van de accu of storingen weergeven. De leds kunnen groen of rood branden of knipperen.

Als de leds groen branden of knipperen, wordt de laadtoestand weergegeven.

- ▶ Als de leds rood branden of knipperen: storingen verhelpen, 20.1.

Er is sprake van een storing in de grasmaaier of in de accu.

## 7 Grasmaaier in elkaar zetten

### 7.1 Duwstang monteren

- ▶ schakel de grasmaaier uit, trek de veiligheids-sleutel los en neem de accu eruit.
- ▶ Plaats de grasmaaier op een vlakke ondergrond.

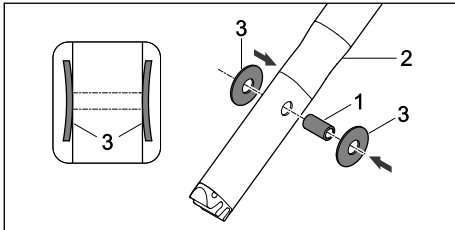

- ▶ Druk de huls (1) in de boringen van het bovenstuk van de duwstang (2).
- ▶ Steek de schotelveren (3) met de welving naar binnen over de huls (1).

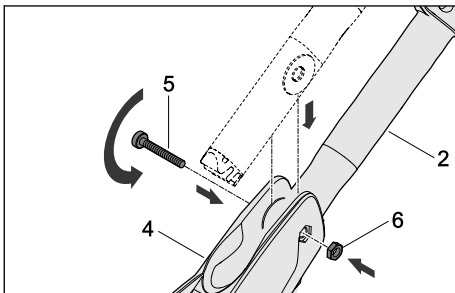

- ▶ Leid het bovenstuk van de duwstang (2) in de duwstangconsole (4).
- ▶ Schuif de bout (5) door de boringen in de duwstangconsole (4) en de huls in het bovenstuk van de duwstang (2).
- ▶ Leg de moer (6) in de uitsparing in de duwstangconsole (4).
- ▶ Haal de bout (5) aan.

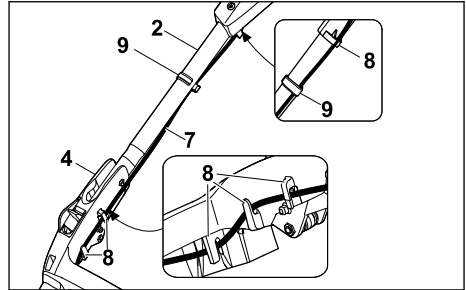

- ▶ Druk de kabel (7) in de houders (8).
- ▶ Bevestig de kabel (7) met de kabelclip (9) aan de duwstang.

De duwstang moet niet weer worden gedemonteerd.

### 7.2 Grasopvangbox in elkaar zetten, vasthaken en loshaken

#### 7.2.1 Grasopvangbox in elkaar zetten

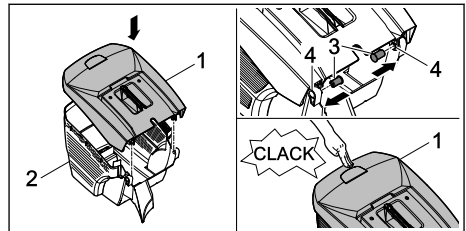

- ▶ Plaats het bovenste gedeelte van de grasopvangbox (1) op het onderste gedeelte van de grasopvangbox (2).
- ▶ Druk de pennen (3) van binnen door de openingen (4).
- ▶ Duw het bovenste gedeelte van de grasopvangbox (1) omlaag. Het bovenste gedeelte van de grasopvangbox klikt hoorbaar vast.

#### 7.2.2 Grasopvangbox vasthaken

- ▶ Grasmaaier uitschakelen
- ▶ Plaats de grasmaaier op een vlakke ondergrond.

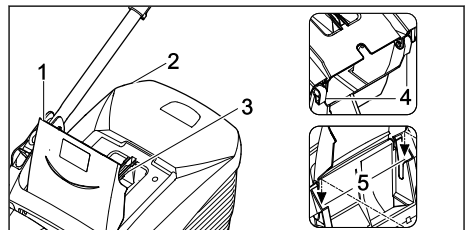



- ▶ Open de uitwerpklep (1) en houd deze vast.
- ▶ Pak de grasopvangbox (2) aan de greep (3) vast en haak deze met de haken (4) in de uitsparingen (5) vast.
- ▶ Leg de uitwerpklep (1) op de grasopvangbox (2).

### 7.2.3 Grasopvangbox loshaken

- ▶ Schakel de grasmaaier uit.
- ▶ Plaats de grasmaaier op een vlakke ondergrond.
- ▶ Open de uitwerpklep en houd deze vast.
- ▶ Neem de grasopvangbox aan de greep naar boven weg.
- ▶ Sluit de uitwerpklep.

## 8 Grasmaaier voor de gebruiker instellen

### 8.1 Duwstang instellen

- ▶ Schakel de grasmaaier uit, trek de veiligheids-sleutel los en neem de accu eruit.
- ▶ Plaats de grasmaaier op een vlakke ondergrond.

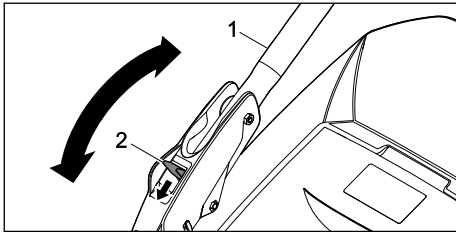

- ▶ Houd de duwstang (1) vast.
- ▶ Druk de hendel (2) omlaag en houd deze vast.
- ▶ Zet de duwstang (1) in de gewenste positie.
- ▶ Laat de hendel (2) los en let erop dat de duwstang weer volledig vastklikt.

### 8.2 Duwstang inklappen

De duwstang kan worden ingeklapt om ruimtebesparend te worden vervoerd of opgeslagen.

- ▶ Schakel de grasmaaier uit, trek de veiligheids-sleutel los en neem de accu eruit.
- ▶ Plaats de grasmaaier op een vlakke ondergrond.
- ▶ Houder de hendel ingedrukt.
- ▶ Klap de duwstang naar voren.

## 9 Accu aanbrengen en wegnemen

### 9.1 Accu plaatsen

#### RMA 443 PV en RMA 448 PV:

De grasmaaiers RMA 443 PV en RMA 448 PV kunnen met twee accu's worden gebruikt. Zodra de accu in de eerste accuhouder (3) leeg is, wordt automatisch overgeschakeld op de accu in de tweede accuhouder (4). Tijdens het werken moet in de eerste accuhouder (3) altijd een accu geplaatst zijn.

#### RMA 443 VC en RMA 448 VC:

De grasmaaiers RMA 443 VC en RMA 448 VC zijn uitgerust met één accuhouder (3) en een transporthouder (4). De grasmaaiers kunnen alleen met de accu in de accuhouder (3) worden gebruikt. In de transporthouder (4) kan een reserveaccu worden meegenomen.

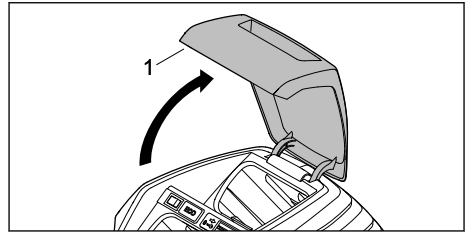

- ▶ Open de klep (1) tot aan de aanslag en houd deze vast.

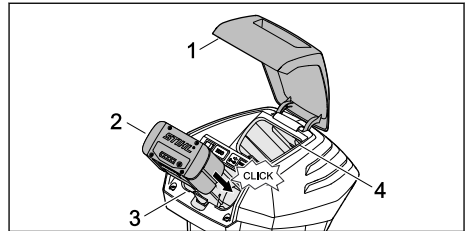

- ▶ Druk de accu (2) tot aan de aanslag in de accuhouder (3). De accu (2) klikt met een klik vast en is vergrendeld.
- ▶ Als er een tweede accu moet worden meegenomen: plaats de accu in de accuhouder (3) of de transporthouder (4). De accu klikt met een klik vast en is vergrendeld.
- ▶ Sluit de klep (1).

## 9.2 Accu uitnemen

- ▶ Plaats de grasmaaier op een vlakke ondergrond.
- ▶ Open de klep (1) tot aan de aanslag en houd deze vast.

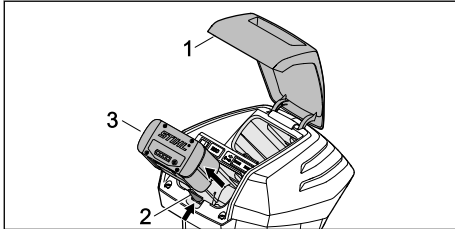

- ▶ Druk op de blokkeerhendel (2). De accu (3) is ontgrendeld.
- ▶ Neem de accu (3) eruit.
- ▶ Sluit de klep (1).

## 10 Veiligheidsleutel insteken en uittrekken

### 10.1 Veiligheidsleutel insteken

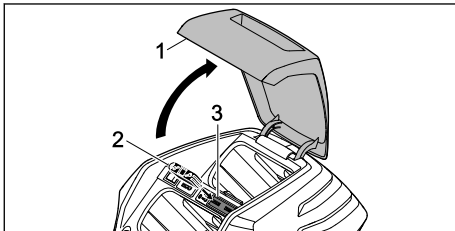

- ▶ Open de klep (1) tot aan de aanslag en houd deze vast.
- ▶ Steek de veiligheidsleutel (2) in de sleutelhouders (3).
- ▶ Sluit de klep (1).

### 10.2 Veiligheidsleutel eruit trekken

- ▶ Open de klep tot aan de aanslag en houd deze vast.
- ▶ Trek de veiligheidsleutel eruit.
- ▶ Sluit de klep.
- ▶ Bewaar de veiligheidsleutel buiten het bereik van kinderen.

## 11 Grasmaaier inschakelen en uitschakelen

### 11.1 Mes inschakelen en uitschakelen

#### 11.1.1 Mes inschakelen

- ▶ Plaats de grasmaaier op een vlakke ondergrond.

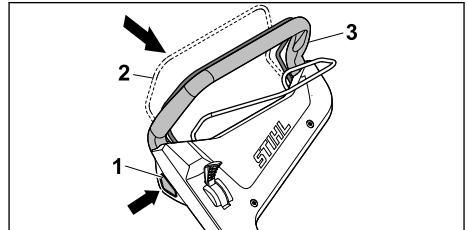

- ▶ Druk met de rechterhand op de blokkeer-knop (1) en houd deze ingedrukt.
- ▶ Trek de schakelbeugel voor het maaierwerk (2) met de linkerhand volledig in de richting van de duwstang (3) en houd deze zodanig dat de duim de duwstang (3) omsluit. Het mes draait.
- ▶ Laat de blokkeer-knop (1) los.
- ▶ Houd de duwstang (3) en de schakelbeugel voor het maaierwerk (2) met de rechterhand zodanig vast dat de duim de duwstang (3) omsluit.

#### 11.1.2 Mes uitschakelen

- ▶ Laat de schakelbeugel voor maaierwerk los.
- ▶ Wacht totdat het mes niet meer draait.
- ▶ Als het mes doordraait: trek de veiligheidsleutel los, neem de accu eruit en neem contact op met een STIHL vakhandelaar. De grasmaaier is defect.

### 11.2 Wiel aandrijving inschakelen en uitschakelen

#### 11.2.1 Wiel aandrijving inschakelen

Met het hendel kan de telkens maximale rijsnelheid in 5 standen worden voorgekozen. Door de hendel in de richting te verschuiven wordt de maximale rijsnelheid verhoogd; in de richting wordt deze verlaagd. In stand is de wiel aandrijving gedeactiveerd.

Met de schakelbeugel voor wiel aandrijving kan de snelheid traploos van 2,0 km/h tot aan de vooraf gekozen maximumsnelheid worden geregeld. Hoe verder de schakelbeugel voor wielaan-

drijving in de richting van de duwstang wordt getrokken, des te hoger de snelheid,  21.1.

De ingestelde snelheid is van invloed op de acculooptijd. Hoe lager de snelheid, des te langer is de acculooptijd.

- ▶ Plaats de grasmaaier op een vlakke ondergrond.
- ▶ Mes inschakelen

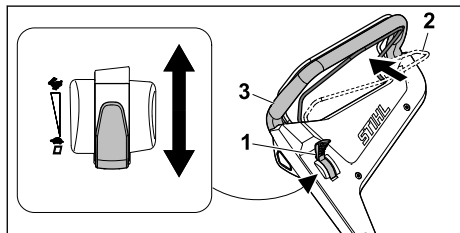

- ▶ Zet de hendel (1) in de gewenste stand.
  - ▶ Trek de schakelbeugel voor wielaandrijving (2) volledig in de richting van de duwstang (3) en houd deze zodanig dat de duim de duwstang (2) omsluit.
- De grasmaaier zet zich in beweging.

### 11.2.2 Wielaandrijving uitschakelen

- ▶ Laat de schakelbeugel voor wielaandrijving los.
  - ▶ Wacht totdat de grasmaaier stilstaat.
  - ▶ Als de grasmaaier doorrijdt: trek de veiligheidssleutel los, neem de accu eruit en neem contact op met een STIHL vakhandelaar.
- De grasmaaier is defect.

## 12 Grasmaaier en accu controleren

### 12.1 Bedieningsorganen controleren



#### Blokkeerknop en schakelbeugel voor maaierwerk

- ▶ Trek de veiligheidssleutel eruit.
  - ▶ Neem de accu eruit.
  - ▶ Druk op de blokkeerknop en laat deze weer los.
  - ▶ Trek de schakelbeugel voor maaierwerk volledig in de richting van de duwstang en laat deze weer los.
  - ▶ Als de blokkeerknop of de schakelbeugel voor maaierwerk moeilijk beweegt of niet in de uitgangspositie terugveert: gebruik de grasmaaier niet en neem contact op met een STIHL vakhandelaar.
- De blokkeerknop of de schakelbeugel voor maaierwerk is defect.

#### Schakelbeugel voor wielaandrijving

- ▶ Trek de veiligheidssleutel eruit.
  - ▶ Neem de accu eruit.
  - ▶ Trek de schakelbeugel voor wielaandrijving volledig in de richting van de duwstang en laat deze weer los.
  - ▶ Als de schakelbeugel voor wielaandrijving moeilijk beweegt of niet in de uitgangspositie terugveert: gebruik de grasmaaier niet en neem contact op met een STIHL vakhandelaar.
- De schakelbeugel voor wielaandrijving is defect.

#### Hendel

- ▶ Trek de veiligheidssleutel eruit.
  - ▶ Neem de accu eruit.
  - ▶ Zet de hendel op  en vervolgens op .
  - ▶ Als de hendel zeer makkelijk beweegt: gebruik de grasmaaier niet en neem contact op met een STIHL vakhandelaar.
- De hendel is defect.

#### Grasmaaier inschakelen

- ▶ Steek de veiligheidssleutel in.
  - ▶ Plaats de accu.
  - ▶ Druk met de rechterhand op de blokkeerknop en houd deze ingedrukt.
  - ▶ Trek de schakelbeugel voor maaierwerk met de linkerhand volledig in de richting van de duwstang en houd deze zodanig dat de duim de duwstang omsluit.
- Het mes draait.
- ▶ Als er 3 leds rood knipperen: trek de veiligheidssleutel los, neem de accu eruit en neem contact op met een STIHL vakhandelaar.
- Er is sprake van een storing in de grasmaaier.
- ▶ Laat de blokkeerknop en de schakelbeugel voor maaierwerk los.
- Het mes draait na korte tijd niet meer.
- ▶ Als het mes doordraait: trek de veiligheidssleutel los, neem de accu eruit en neem contact op met een STIHL vakhandelaar.
- De grasmaaier is defect.

#### Wielaandrijving inschakelen



- ▶ Steek de veiligheidssleutel in.
  - ▶ Plaats de accu.
  - ▶ Trek de schakelbeugel voor wielaandrijving volledig in de richting van de duwstang en houd deze zodanig dat de duim de duwstang omsluit.
- De grasmaaier zet zich in beweging.
- ▶ Laat de schakelbeugel voor wielaandrijving los.
- De grasmaaier blijft staan.

- ▶ Als de grasmaaier doorrijdt: neem de accu eruit en neem contact op met een STIHL vakhandelaar.  
De grasmaaier is defect.

## 12.2 Mes controleren

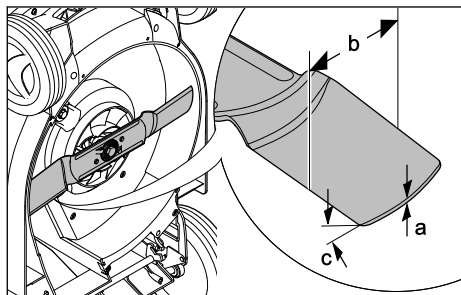
- ▶ Schakel de grasmaaier uit, trek de veiligheidsleutel los en neem de accu eruit.
- ▶ Zet de grasmaaier rechtop,  17.1.



- ▶ Meet het volgende:
  - Dikte a
  - Breedte b
  - Slijphoek c
- ▶ Als de minimumdikte of de minimumbreedte is onderschreden: mes vervangen,  21.2.
- ▶ Als de slijphoek niet is aangehouden: mes slijpen,  21.2.
- ▶ Als er onduidelijkheid bestaat: neem contact op met een STIHL vakhandelaar.

## 12.3 Accu controleren/testen

- ▶ Druktoets op de accu indrukken.  
De leds branden of knipperen.
- ▶ Als de leds niet branden of knipperen: accu niet gebruiken en contact opnemen met een STIHL dealer.  
In de accu zit een string.

## 13 Met de grasmaaier werken

### 13.1 Grasmaaier vasthouden en leiden

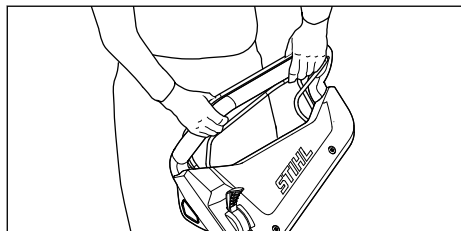

- ▶ Houd de duwstang met beide handen zodanig vast dat de duimen de duwstang omsluiten.

### 13.2 Snijhoogte instellen

Er kunnen 6 snijhoogtes worden ingesteld:

- 25 mm = stand 1
- 30 mm = stand 2
- 40 mm = stand 3
- 50 mm = stand 4
- 60 mm = stand 5
- 75 mm = stand 6

De standen zijn op de grasmaaier aangegeven.

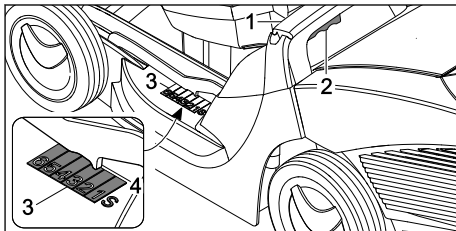

- ▶ Houd de grasmaaier aan de greep (1) vast.
- ▶ Druk de hendel (2) in en houd deze ingedrukt.
- ▶ Breng de grasmaaier door optillen en laten zakken in de gewenste positie.  
De huidige snijhoogte kan op de aanduiding snijhoogte (3) met behulp van de markering (4) worden afgelezen.
- ▶ Laat de hendel (2) los.  
De grasmaaier klikt vast.

### 13.3 ECO-modus inschakelen

Wanneer de ECO-modus is ingeschakeld, herkent de grasmaaier de actuele werkomstandigheden en stelt het bijpassende toerental van het mes automatisch in.

De looptijd van de accu kan daardoor worden verlengd.

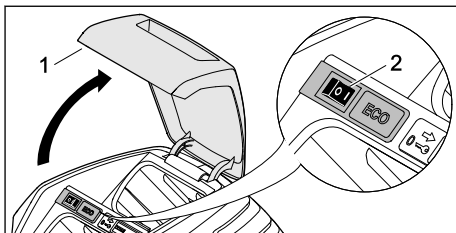

- ▶ Open de klep (1) tot aan de aanslag en houd deze vast.
- ▶ Zet de ECO-schakelaar (2) in de positie I.
- ▶ Sluit de klep (1).

## 13.4 Maaien

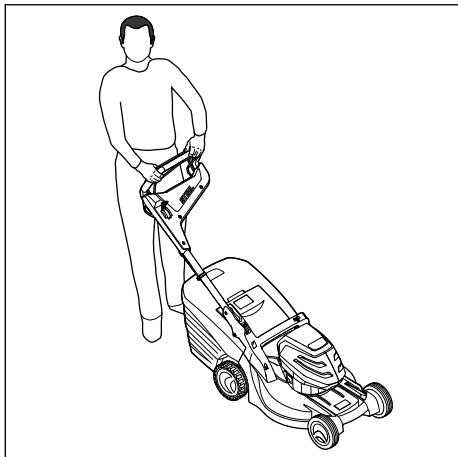

- ▶ Als met ingeschakelde wielaandrijving wordt gewerkt: rijd de grasmaaier gecontroleerd vooruit.
- ▶ Als met uitgeschakelde wielaandrijving wordt gewerkt: Schuif de grasmaaier langzaam en gecontroleerd vooruit.

## 13.5 Grasopvangbox ledigen

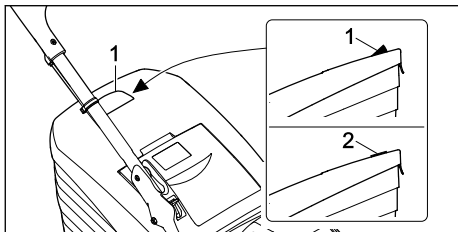

De door het mes gecreëerde luchtstroom tilt de inhoudsindicatie (1) omhoog. Als de grasopvangbox is gevuld, stopt de luchtstroom. Als de luchtstroom te gering is, zakt de inhoudsindicatie (2) naar de rusttoestand terug. Dit is een indicatie dat de grasopvangbox moet worden geleegd.

Van een onbeperkte werking van de inhoudsindicatie is alleen bij een optimale luchtstroom sprake. Invloeden van buitenaf, zoals vochtig, dicht of hoog gras, lage snijstanden, vuil en dergelijke kunnen de luchtstroom en de werking van de inhoudsindicatie negatief beïnvloeden.

- ▶ Als de inhoudsindicatie naar de rusttoestand terugvalt: Maak de grasopvangbox leeg.
- ▶ Schakel de grasmaaier uit.

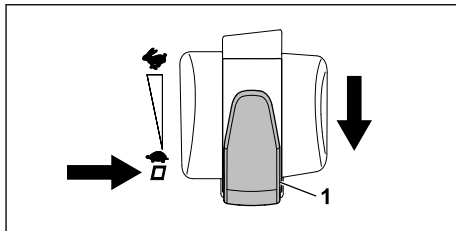

- ▶ Zet de hendel voor het kiezen van de rijsnelheid (1) in de stand .
- ▶ Haak de grasopvangbox los.

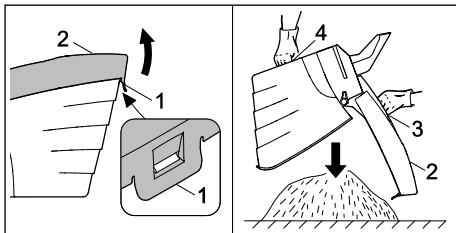

- ▶ Open de sluitlip (1).
- ▶ Klap het bovenste gedeelte van de grasopvangbox (2) aan de greep (3) open en houd deze daar.
- ▶ Houd deze met de andere hand de onderste handgreep (4) vast.
- ▶ Maak de grasopvangbox leeg.
- ▶ Klap de grasopvangbox dicht.
- ▶ Haak de grasopvangbox vast.

## 14 Na de werkzaamheden

### 14.1 Na het werken

- ▶ Schakel de grasmaaier uit, trek de veiligheidsleutel los en neem de accu eruit.
- ▶ Als de grasmaaier nat is: laat de grasmaaier drogen.
- ▶ Als de accu nat is: laat de accu drogen.
- ▶ Reinig de grasmaaier.
- ▶ Reinig de accu.

## 15 Vervoeren

### 15.1 Grasmaaier vervoeren

- ▶ Schakel de grasmaaier uit. Het mes mag niet draaien.
- ▶ Trek de veiligheidsleutel los en neem de accu eruit.

#### Grasmaaier schuiven

- ▶ Schuif de grasmaaier langzaam en gecontroleerd vooruit.

## Grasmaaier dragen

- ▶ Draag werkhandschoenen van stevig materiaal.

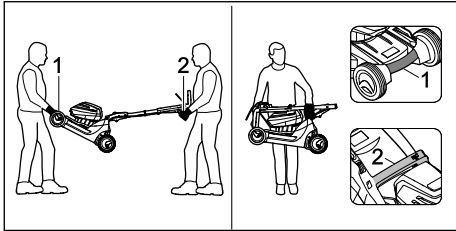

- ▶ Als de grasmaaier met twee personen wordt gedragen:
  - ▶ Laat één persoon de grasmaaier met beide handen aan de transportgreep (1) vasthouden en een andere persoon met beide handen aan de duwstang (2).
  - ▶ Til en draag de grasmaaier met twee personen.
- ▶ Als de grasmaaier door één persoon wordt gedragen:
  - ▶ Klap de duwstang in.
  - ▶ Houd de grasmaaier met de ene hand aan de transportgreep (1) vast en met de andere hand aan de greep (2).
  - ▶ Til en draag de grasmaaier.

## De grasmaaier in een voertuig transporteren

- ▶ Zet de grasmaaier rechtopstaand zodanig vast, dat de grasmaaier niet kan omvallen en niet kan bewegen.

## 15.2 Accu transporteren

- ▶ Schakel de grasmaaier uit en neem de accu eruit.
- ▶ Controleer of de accu in een veilige toestand verkeert.
- ▶ Verpak de accu zodanig, dat aan de volgende voorwaarden is voldaan:
  - De verpakking is elektrisch niet-geleidend.
  - De accu kan in de verpakking niet bewegen.
- ▶ Zet de verpakking zodanig vast, dat deze niet kan bewegen.

De accu valt onder de eisen voor transport van gevaarlijke stoffen. De accu is als UN 3480 (lithium-ionaccu) geclassificeerd en is volgens UN-handboek Tests en criteria deel III, paragraaf 38.3 getest.

De transportvoorschriften staan op [www.stihl.com/safety-data-sheets](http://www.stihl.com/safety-data-sheets) vermeld.

## 16 Opslaan

### 16.1 Grasmaaier opslaan

- ▶ Schakel de grasmaaier uit, trek de veiligheids-sleutel los en neem de accu eruit.
- ▶ Sla de grasmaaier zodanig op, dat aan de volgende voorwaarden is voldaan:
  - De grasmaaier staat buiten het bereik van kinderen.
  - De grasmaaier is schoon en droog.
  - De grasmaaier kan niet omvallen.
  - De grasmaaier kan niet weggrollen.



### 16.2 Accu opslaan

STIHL adviseert de accu met een laadtoestand tussen 40 % en 60 % (2 groen brandende leds) op te slaan.

- ▶ Sla de accu zodanig op, dat aan de volgende voorwaarden is voldaan:
  - De accu bevindt zich buiten het bereik van kinderen.
  - De accu is schoon en droog.
  - De accu bevindt zich in een gesloten ruimte.
  - De accu is losgekoppeld van de grasmaaier en het oplaadapparaat.
  - De accu bevindt zich in een elektrisch niet-geleidend verpakking.
  - De accu is opgeslagen bij een temperatuur tussen - 10 °C en + 50 °C.

## 17 Reinigen

### 17.1 Grasmaaier rechtop zetten

- ▶ Schakel de grasmaaier uit, trek de veiligheids-sleutel los en neem de accu eruit.
- ▶ Plaats de grasmaaier op een vlakke ondergrond.
- ▶ Haak de grasopvangbox los.
- ▶ Zet de snijhoogte in de hoogste stand.  13.2
- ▶ Zet het bovenstuk van de duwstang in de laagste stand,  8.1.

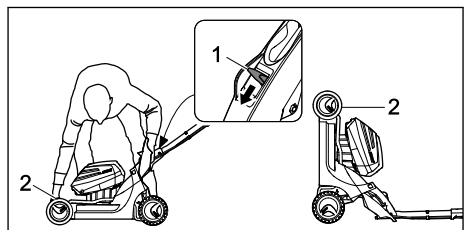

- ▶ Druk met de linkerhand de hendel (1) naar beneden en houd deze vast.
- ▶ Houd met de rechterhand de grasmaaier aan de transportgreep (2) vast en zet deze naar achteren rechtop.

## 17.2 Grasmaaier reinigen

- ▶ Schakel de grasmaaier uit, trek de veiligheids-sleutel los en neem de accu eruit.
- ▶ Reinig de grasmaaier met een vochtige doek.
- ▶ Reinig het uitwerpkanaal met een zachte borstel of een vochtige doek.
- ▶ Verwijder vreemde voorwerpen uit de accu-houder en reinig de accuhouder met een vochtige doek.
- ▶ Reinig de elektrische contacten in de accu-houder met een kwast of een zachte borstel.
- ▶ Reinig de ventilatiesleuven met een kwast.
- ▶ Zet de grasmaaier rechtop.
- ▶ Reinig het gebied rondom het mes en het mes zelf met een houten stok, een zachte borstel of een vochtige doek.

## 17.3 Accu reinigen

- ▶ De accu met een vochtige doek reinigen.

# 18 Onderhoud

## 18.1 Mes demonteren en monteren

### 18.1.1 Mes demonteren

- ▶ Schakel de grasmaaier uit, trek de veiligheids-sleutel los en neem de accu eruit.
- ▶ Zet de grasmaaier rechtop.

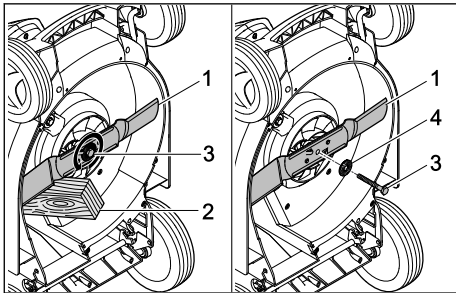

- ▶ Blokkeer het mes (1) met een stuk hout (2).
- ▶ Draai de bout (3) in de richting van de pijl eruit en neem deze met de ring (4) weg.
- ▶ Neem het mes (1) weg.
- ▶ Gooi de bout (3) en de ring (4) weg. Gebruik voor de montage van het mes (1) een nieuwe bout en ring.

### 18.1.2 Mes monteren

- ▶ Schakel de grasmaaier uit, trek de veiligheids-sleutel los en neem de accu eruit.
- ▶ Zet de grasmaaier rechtop.

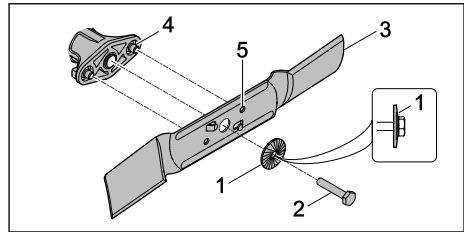

- ▶ Leg de nieuwe ring (1) met de werving naar buiten op de nieuwe bout (2).
- ▶ Breng boutborgmiddel Loctite 243 op de schroefdraad van de bout (2) aan.
- ▶ Plaats het mes (3) zodanig, dat de verhogingen op het contactvlak (4) in de uitsparingen (5) grijpen.
- ▶ Draai de bout (2) samen met de ring (1) in.

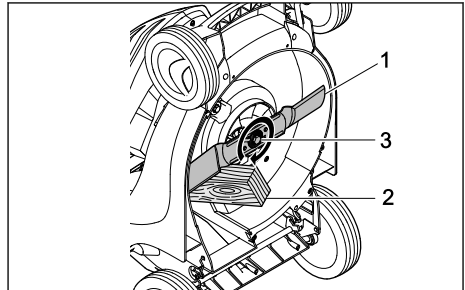

- ▶ Blokkeer het mes (1) met een stuk hout (2).
- ▶ Haal de bout (3) met 65 Nm aan.

## 18.2 Mes slijpen en uitbalanceren

Het vereist veel oefening om het mes goed te kunnen slijpen en uitbalanceren.

STIHL raadt aan om het mes door een STIHL vakhandelaar te laten slijpen en uitbalanceren.



### WAARSCHUWING

- De sijkanten van het mes zijn scherp. De gebruiker kan zich snijden.
  - ▶ Draag werkhandschoenen van stevig materiaal.
- ▶ Schakel de grasmaaier uit, trek de veiligheids-sleutel los en neem de accu eruit.
- ▶ Zet de grasmaaier rechtop.
- ▶ Demonteer het mes.
- ▶ Slijp het mes. Houd daarbij de slijphoek aan en koel het mes,  21.2. Het mes mag tijdens het slijpen niet blauw verkleuren.
- ▶ Monteer het mes.



- ▶ Als er onduidelijkheid bestaat: contact opnemen met een STIHL vakhandelaar.

## 19 Repareren

### 19.1 Grasmaaier en accu repareren

De gebruiker kan de grasmaaier, het mes en de accu niet zelf repareren.

- ▶ Als de grasmaaier of het mes beschadigd is: gebruik de grasmaaier of het mes niet en

neem contact op met een STIHL vakhandelaar.

- ▶ Als de accu defect of beschadigd is: vervang de accu.
- ▶ Als de waarschuwingsstickers onleesbaar of beschadigd zijn: laat de waarschuwingsstickers door een STIHL vakhandelaar vervangen.

## 20 Storingen opheffen

### 20.1 Storingen van de grasmaaier of de accu verhelpen

Storing	Leds op de accu	Oorzaak	Oplossing
De grasmaaier gaat bij het inschakelen niet aan.	1 led knippert groen.	De laadtoestand van de accu is te laag.	▶ Accu laden.
	1 led brandt rood.	De accu is te warm of te koud.	▶ Trek de veiligheidssleutel eruit. ▶ Neem de accu eruit. ▶ Laat de accu afkoelen of opwarmen.
	3 leds knippen rood.	Er is sprake van een storing in de grasmaaier.	▶ Trek de veiligheidssleutel eruit. ▶ Neem de accu eruit. ▶ Reinig de elektrische contacten in de accuhouder. ▶ Plaats de accu. ▶ Schakel de grasmaaier in. ▶ Als er nog steeds 3 leds rood knippen: gebruik de grasmaaier niet en neem contact op met een STIHL vakhandelaar.
	3 leds branden rood.	De grasmaaier is te warm.	▶ Trek de veiligheidssleutel eruit. ▶ Neem de accu eruit. ▶ Laat de grasmaaier afkoelen.
	4 leds knippen rood.	Er is sprake van een storing in de accu.	▶ Neem de accu eruit en plaats deze weer terug. ▶ Schakel de grasmaaier in. ▶ Als er nog steeds 4 leds rood knippen: gebruik de accu niet en neem contact op met een STIHL vakhandelaar.
		De elektrische verbinding tussen de grasmaaier en de accu is onderbroken.	▶ Trek de veiligheidssleutel eruit. ▶ Neem de accu eruit. ▶ Reinig de elektrische contacten in de accuhouder. ▶ Steek de veiligheidssleutel in. ▶ Plaats de accu.
		De grasmaaier of de accu is vochtig.	▶ Trek de veiligheidssleutel eruit. ▶ Neem de accu eruit. ▶ Reinig de grasmaaier. ▶ Laat de grasmaaier of de accu drogen.
		De weerstand op het mes is te groot.	▶ Stel een hogere snijhoogte in. ▶ Schakel de grasmaaier in lager gras in.
		Het gebied rondom het mes is verstopt.	▶ Reinig de grasmaaier.
De wiel aandrijving werkt niet.		Er is sprake van een storing in de wiel aandrijving.	▶ Neem contact op met een STIHL vakhandelaar.

Storing	Leds op de accu	Oorzaak	Oplossing
De grasmaaier schakelt tijdens gebruik uit.	3 leds branden rood.	De grasmaaier is te warm.	<ul style="list-style-type: none"> <li>▶ Trek de veiligheidssleutel eruit.</li> <li>▶ Neem de accu eruit.</li> <li>▶ Laat de grasmaaier afkoelen.</li> <li>▶ Reinig de grasmaaier.</li> <li>▶ Schakel de grasmaaier niet binnen korte tijd te vaak in.</li> <li>▶ Als met ingeschakelde wielaandrijving wordt gewerkt: schakel de wielaandrijving uit.</li> <li>▶ Als met uitgeschakelde wielaandrijving wordt gewerkt: ga langzamer vooruit.</li> <li>▶ Stel een hogere snijhoogte in.</li> <li>▶ Maai lager gras.</li> </ul>
		Het mes is geblokkeerd.	<ul style="list-style-type: none"> <li>▶ Trek de veiligheidssleutel eruit.</li> <li>▶ Neem de accu eruit.</li> <li>▶ Reinig de grasmaaier.</li> </ul>
		Er is sprake van een elektrische storing.	<ul style="list-style-type: none"> <li>▶ Neem de accu eruit en plaats deze weer terug.</li> <li>▶ Schakel de grasmaaier in.</li> </ul>
De grasmaaier trilt tijdens gebruik sterk.		De bout op het mes zit los.	<ul style="list-style-type: none"> <li>▶ Haal de bout stevig aan.</li> </ul>
		Het mes is niet correct gebalanceerd.	<ul style="list-style-type: none"> <li>▶ Slijp en balanceer het mes.</li> </ul>
De bedrijfstijd van de grasmaaier is te kort.		De accu is niet volledig geladen.	<ul style="list-style-type: none"> <li>▶ Laad de accu volledig.</li> </ul>
		De levensduur van de accu is overschreden.	<ul style="list-style-type: none"> <li>▶ Vervang de accu.</li> </ul>
		Het gebied rondom het mes is verstopt.	<ul style="list-style-type: none"> <li>▶ Reinig de grasmaaier.</li> </ul>
		Het mes is stomp of versleten.	<ul style="list-style-type: none"> <li>▶ Slijp en balanceer het mes.</li> </ul>
		De weerstand op het mes is te groot.	<ul style="list-style-type: none"> <li>▶ Als met ingeschakelde wielaandrijving wordt gewerkt: schakel de wielaandrijving uit.</li> <li>▶ Als met uitgeschakelde wielaandrijving wordt gewerkt: ga langzamer vooruit.</li> <li>▶ Stel een hogere snijhoogte in.</li> <li>▶ Maai lager gras.</li> </ul>
De accu klemt bij het plaatsen in de accuhouder.		De geleiders of de elektrische contacten in de accuhouder zijn verontreinigd.	<ul style="list-style-type: none"> <li>▶ Reinig de grasmaaier.</li> </ul>
Na het plaatsen van de accu in het oplaadapparaat begint het opladen niet.	1 led brandt rood.	De accu is te warm of te koud.	<ul style="list-style-type: none"> <li>▶ Laat de accu in het oplaadapparaat zitten.</li> <li>▶ Het laden begint automatisch zodra het toegestane temperatuurbereik is bereikt.</li> </ul>
Het gras is slecht gesneden of het gazon is geel.		Het mes is stomp of versleten.	<ul style="list-style-type: none"> <li>▶ Slijp en balanceer het mes.</li> </ul>
		De weerstand op het mes is te groot.	<ul style="list-style-type: none"> <li>▶ Als met ingeschakelde wielaandrijving wordt gewerkt: schakel de wielaandrijving uit.</li> <li>▶ Als met uitgeschakelde wielaandrijving wordt gewerkt: ga langzamer vooruit.</li> </ul>

Storing	Leds op de accu	Oorzaak	Oplossing
			<ul style="list-style-type: none"> <li>▶ Stel een hogere snijhoogte in.</li> <li>▶ Maai lager gras.</li> </ul>

## 21 Technische gegevens

### 21.1 Grasmaaier STIHL

**RMA 443.2 VC,  
RMA 443.2 PV,  
RMA 448.2 VC, RMA 448.2 PV**

- Toegestane accu: STIHL AP
- Gewicht zonder accu:
  - RMA 443.2 VC: 23,4 kg
  - RMA 443.2 PV: 23,6 kg
  - RMA 448.2 VC: 24,4 kg
  - RMA 448.2 PV: 24,6 kg
- Maximumcapaciteit van de grasopvangbox: 55 l
- Snijbreedte:
  - RMA 443.2 VC, RMA 443.2 PV: 41 cm
  - RMA 448.2 VC, RMA 448.2 PV: 46 cm
- Toerental: 3150 min<sup>-1</sup>
- Toerental in de ECO-modus: 2800 min<sup>-1</sup>
- Minimale rijsnelheid: 2,0 km/h  
maximale rijsnelheid (afhankelijk van de gebruikte accu):
  - met AP 100: 3,0 km/h
  - met AP 200: 3,7 km/h
  - met AP 300: 4,5 km/h

De looptijd staat op [www.stihl.com/battery-life](http://www.stihl.com/battery-life) vermeld.

### 21.2 Mes

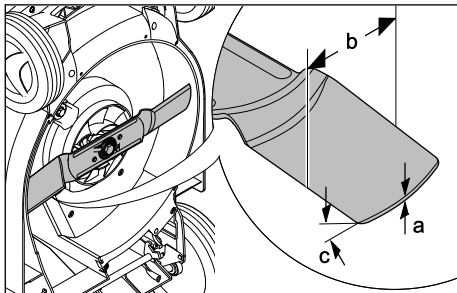

- Minimumdikte a: 2 mm
- Minimumbreedte b: 55 mm
- Slijphoek c: 30°

### 21.3 Accu STIHL AP

- Accutechnologie: lithium-ionen
- Spanning: 36 V
- Capaciteit in Ah: zie typeplaatje

- Aantal ampère-uren in Wh: zie typeplaatje
- Gewicht in kg: zie typeplaatje
- Toelaatbaar temperatuurbereik voor gebruik en opslag: - 10 °C tot + 50 °C

### 21.4 Geluids- en vibratiewaarden

#### RMA 443.2 VC, RMA 443.2 PV

- De K-waarde voor het geluidsdrukniveau bedraagt 2 dB(A). De K-waarde voor het geluidsniveau bedraagt 1,2 dB(A). De K-waarde voor de vibratiewaarden bedraagt 1,10 m/s<sup>2</sup>.
- Geluidsdrukniveau L<sub>pA</sub> gemeten volgens EN 60335-2-77: 77 dB(A)
  - Geluidsniveau L<sub>WA</sub> gemeten volgens 2000/14/EC: 90,2 dB(A)
  - Vibratiewaarde a<sub>nV</sub> gemeten volgens EN 60335-2-77, duwstang: 2,20 m/s<sup>2</sup>

#### RMA 448.2 VC, RMA 448.2 PV

- De K-waarde voor het geluidsdrukniveau bedraagt 2 dB(A). De K-waarde voor het geluidsniveau bedraagt 1,2 dB(A). De K-waarde voor de vibratiewaarden bedraagt 0,9 m/s<sup>2</sup>.
- Geluidsdrukniveau L<sub>pA</sub> gemeten volgens EN 60335-2-77: 82 dB(A)
  - Geluidsniveau L<sub>WA</sub> gemeten volgens 2000/14/EC: 94,2 dB(A)
  - Vibratiewaarde a<sub>nV</sub> gemeten volgens EN 60335-2-77, duwstang: 1,8 m/s<sup>2</sup>

De aangegeven vibratiewaarden zijn volgens een gestandaardiseerde testprocedure gemeten en kunnen ter vergelijking van elektrische apparaten worden geraadpleegd. De daadwerkelijk optredende vibratiewaarden kunnen afhankelijk van de manier van gebruik afwijken van de aangegeven waarden. De aangegeven vibratiewaarden kunnen worden gebruikt voor een eerste inschatting van de vibratiebelasting. De daadwerkelijke vibratiebelasting moet worden ingeschat. Daarbij kan ook rekening worden gehouden met de tijden waarop het elektrische apparaat is uitgeschakeld en die waarin het weliswaar is ingeschakeld, maar zonder belasting draait.

Informatie over het voldoen aan de werkgeversrichtlijn Vibratie 2002/44/EC staat op [www.stihl.com/vib](http://www.stihl.com/vib) vermeld.

## 21.5 REACH

REACH staat voor een EG voorschrift voor de registratie, classificatie en vrijgave van chemicaliën.

Informatie met betrekking tot het voldoen aan het REACH-voorschrift is onder [www.stihl.com/reach](http://www.stihl.com/reach) weergegeven.

## 22 Onderdelen en toebehoren

### 22.1 Onderdelen en toebehoren

**STIHL** Deze symbolen kenmerken de originele STIHL onderdelen en het originele STIHL toebehoren.

STIHL adviseert alleen originele STIHL onderdelen en origineel STIHL toebehoren te gebruiken.

Reserveonderdelen en toebehoren van andere fabrikanten kunnen door STIHL wat betreft betrouwbaarheid, veiligheid en geschiktheid ondanks continue marktobservatie niet worden beoordeeld en STIHL kan ook niet borg staan voor het gebruik ervan.

Originele STIHL onderdelen en origineel STIHL toebehoren zijn leverbaar via de STIHL dealer.

### 22.2 Belangrijke vervangingsonderdelen

- Mes RMA 443.2 VC, RMA 443.2 PV: 6338 702 0130
- Mes RMA 448.2 VC, RMA 448.2 PV: 6358 702 0115
- Mesbout: 9008 319 9028
- Ring: 0000 702 6600

## 23 Milieuverantwoord afvoeren

### 23.1 Verwijdering van afgedankte grasmaaiers

Informatie over het verwijderen is te krijgen bij de STIHL vakhandelaar.

- ▶ Verwijder afgedankte grasmaaiers, messen, accessoires en verpakking milieuvriendelijk en volgens de voorschriften.

## 24 EU-conformiteitsverklaring

### 24.1 Grasmaaier STIHL RMA 443.2 VC, RMA 443.2 PV, RMA 448.2 VC, RMA 448.2 PV

STIHL Tirol GmbH  
Hans Peter Stihl-Strasse 5

6336 Langkampfen

Oostenrijk

verklaart op eigen verantwoordelijkheid dat

- Type: accugrasmaaier
- Merk: STIHL
- Type: RMA 443.2 VC, RMA 443.2 PV, RMA 448.2 VC, RMA 448.2 PV
- Productiecode:
  - RMA 443.2 VC, RMA 443.2 PV: 6338
  - RMA 448.2 VC, RMA 448.2 PV: 6358

voldoet aan de betreffende bepalingen van de richtlijnen 2000/14/EC, 2006/42/EC, 2014/30/EU und 2011/65/EU en overeenkomstig de op de productiedatum geldende versies van de volgende normen is ontwikkeld en geproduceerd: EN 60335-1, EN 60335-2-77, EN 55014-1 en EN 55014-2.

Naam en adres van de bevoegde instantie:

TÜV Rheinland LGA Products GmbH  
Tillystraße 2  
D-90431 Nürnberg

Voor het bepalen van het gemeten en gewaarborgde geluidsniveau is gehandeld volgens richtlijn 2000/14/EC, bijlage VIII.

- Gemeten geluidsniveau RMA 443.2 VC, RMA 443.2 PV: 90,2 dB(A)
- Gegarandeerd geluidsniveau RMA 443.2 VC, RMA 443.2 PV: 91 dB(A)
- Gemeten geluidsniveau RMA 448.2 VC, RMA 448.2 PV: 94,2 dB(A)
- Gegarandeerd geluidsniveau RMA 448.2 VC, RMA 448.2 PV: 95 dB(A)

De technische documentatie is bewaard bij de registratie van het product van STIHL Tirol GmbH.

Het bouwjaar en het machinenummer staan op de grasmaaier vermeld.

Langkampfen, 02/01/2020

STIHL Tirol GmbH

i.o. 

Matthias Fleischer, Hoofd Onderzoek en Ontwikkeling

i.o. 

Sven Zimmermann, Hoofd Kwaliteit

## 24.2 Importeur voor Groot-Brittannië

ANDREAS STIHL Ltd.  
Stihl House  
Stanhope Road  
CAMBERLEY  
SURREY GU15 3YT  
Great Britain

## 25 Veiligheidsinstructies voor grasmaaiers

### 25.1 Inleiding

Dit hoofdstuk geeft de voorgeformuleerde, algemene veiligheidsinstructies weer uit de norm EN 60335-2-77, bijlage EE, voor elektrisch aangedreven grasmaaiers.



#### WAARSCHUWING

- **Lees alle veiligheidsinstructies, aanwijzingen, illustraties en technische gegevens waarvan de grasmaaier voorzien is.** Het niet naleven van de volgende aanwijzingen kan elektrische schokken, brand en/of ernstig letsel tot gevolg hebben. **Bewaar alle veiligheidsinstructies en aanwijzingen voor later gebruik.**

### 25.2 Training

- a) Lees de gebruiksaanwijzing zorgvuldig door. Maak u vertrouwd met de verstelbare onderdelen en het juiste gebruik van de machine;
- b) Sta kinderen of andere personen die de gebruiksaanwijzing niet kennen, nooit toe om de grasmaaier te gebruiken. De minimumleeftijd van de gebruiker kan vastgelegd zijn in plaatselijke bepalingen;
- c) Maai nooit als er personen, in het bijzonder kinderen, of dieren in de buurt zijn;
- d) Denk eraan, dat de gebruiker aansprakelijk wordt gesteld voor ongevallen met andere personen of voor schade aan hun eigendommen.

### 25.3 Voorbereidende maatregelen

- a) Draag bij het gebruik van de machine altijd stevige schoenen en een lange broek. Bedien de machine niet op blote voeten of op lichte sandalen. Draag geen loszittende kleding of kleding met loshangende riemen of banden.
- b) Controleer het terrein waarop de machine wordt gebruikt en verwijder alle voorwerpen die door de machine kunnen worden opgepakt en weggeslingerd.

- c) Inspecteer vóór het gebruik altijd visueel of de snijmesses, de bevestigingsbouten en de complete snijeenheid versleten of beschadigd zijn. Versleten of beschadigde snijmesses en bevestigingsbouten mogen ter voorkoming van onbalans alleen per set worden vervangen. Versleten of beschadigde waarschuwingsstickers moeten worden vervangen.

### 25.4 Gebruik

- a) Maai alleen bij daglicht of bij goede kunstverlichting.
- b) Gebruik indien mogelijk het apparaat niet bij nat gras.
- c) Zorg altijd voor een goede stand op hellingen.
- d) Beweeg de machine uitsluitend stapvoets.
- e) Maai op hellingen altijd in dwarsrichting en nooit naar boven of beneden.
- f) Wees bijzonder voorzichtig als u op een helling van richting verandert.
- g) Maai niet op zeer steile hellingen.
- h) Wees bijzonder voorzichtig als u de grasmaaier omdraait of naar u toe trekt.
- i) Houd het/(de) snijmes(sen) vast als de grasmaaier bij het transport over andere ondergronden dan gras moet worden opgetild en als de grasmaaier van en naar het maaivlak wordt verplaatst.
- j) Gebruik de grasmaaier nooit met beschadigde veiligheidsvoorzieningen of beschermroosters of zonder gemonteerde veiligheidsvoorzieningen, bijvoorbeeld botsplaten en/of grasopvanginrichtingen.
- k) Start en bedien de startknop voorzichtig, volgens de aanwijzingen van de fabrikant. Houd uw voeten op voldoende afstand van het/(de) snijmes(sen).
- l) Kantel de grasmaaier niet bij het starten van de motor, tenzij de grasmaaier bij het proces moet worden opgetild. Kantel in dit geval het apparaat slechts zo ver als absoluut noodzakelijk is en til alleen de kant op die van de gebruiker is afgewend.
- m) Start de motor niet als u voor het uitwerpkanaal staat.
- n) Houd handen of voeten nooit tegen of onder draaiende onderdelen. Blijf altijd uit de buurt van de uitwerpopening.
- o) Een grasmaaier met draaiende motor mag nooit worden opgetild of gedragen.

- p) Zet de motor uit en trek de start sleutel los.  
Controleer of alle bewegende delen volledig tot stilstand gekomen zijn:
- altijd wanneer u de grasmaaier verlaat;
  - voordat u blokkades opheft of verstoppingen in het uitwerpkanaal verwijdert;
  - voordat u de grasmaaier controleert, reinigt of werkzaamheden aan de maaier uitvoert;
  - wanneer een vreemd voorwerp geraakt is. Zoek naar beschadigingen aan de grasmaaier en voer de vereiste reparaties uit voordat u opnieuw start en met de grasmaaier gaat werken.
- Als de grasmaaier ongebruikelijk sterk begint te trillen, moet deze onmiddellijk worden nagekeken.
- Zoek naar beschadigingen;
  - Voer de vereiste reparaties van beschadigde onderdelen uit;
  - Zorg ervoor dat alle moeren, bouten en schroeven goed zijn aangehaald.

## 25.5 Onderhoud en opslag

- a) Zorg ervoor dat alle moeren, bouten en schroeven goed zijn aangehaald en dat het apparaat in een veilige bedrijfstoestand verkeert.
- b) Controleer regelmatig of de grasopvangbox versleten is of niet goed meer werkt.
- c) Om veiligheidsredenen moeten versleten of beschadigde onderdelen worden vervangen.
- d) Let op dat bij machines met meerdere snijmessen het bewegen van één snijmes kan leiden tot het draaien van de overige snijmessen.
- e) Het er bij het instellen van de machine op dat er geen vingers tussen bewegende snijmessen en stilstaande machineonderdelen terecht komen.
- f) Laat de motor afkoelen voordat u de machine wegzet.
- g) Let er bij onderhoudswerkzaamheden aan de snijmessen op dat zelfs na het uitschakelen van de spanningsbron de snijmessen nog kunnen worden bewogen.
- h) Om veiligheidsredenen moeten versleten of beschadigde onderdelen worden vervangen. Gebruik uitsluitend originele reserveonderdelen en accessoires.

1	Предисловие.....	245
2	Информация к данному руководству по эксплуатации.....	246
3	Обзор.....	246
4	Указания по технике безопасности.....	248
5	Подготовка газонокосилки к работе.....	254
6	Зарядка аккумуляторов и светодиоды на аккумуляторе.....	254
7	Сборка газонокосилки.....	255
8	Пользовательская настройка газонокосилки.....	256
9	Установка и извлечение аккумулятора.....	256
10	Размещение и извлечение защитного ключа.....	257
11	Включение и выключение газонокосилки.....	257
12	Проверка газонокосилки и аккумулятора.....	258
13	Работа с газонокосилкой.....	260
14	После работы.....	261
15	Транспортировка.....	261
16	Хранение.....	262
17	Очистка.....	262
18	Техническое обслуживание.....	263
19	Ремонт.....	264
20	Устранение неисправностей.....	264
21	Технические данные.....	266
22	Запасные части и принадлежности.....	267
23	Утилизация.....	267
24	Сертификат соответствия ЕС.....	268
25	Адреса.....	268
26	Инструкции по технике безопасности для газонокосилки.....	269

## 1 Предисловие

Уважаемый клиент,

мы рады, что вы выбрали изделие STIHL. Мы разрабатываем и производим продукцию высочайшего качества, соответствующую потребностям наших клиентов. Наша продукция обеспечивает высокую надежность даже при экстремальных нагрузках.

STIHL – это и высочайшее качество обслуживания. Наши представители всегда готовы провести для вас компетентную консультацию и инструктаж, а также обеспечить всестороннюю техническую поддержку.

Компания STIHL безоговорочно проводит политику бережного и ответственного отношения к природе. Данное руководство по эксплуатации предназначено для содействия вам в безопасной и экологически благоприят-

ной эксплуатации изделия STIHL в течение всего длительного срока службы.

Мы благодарим вас за доверие и желаем приятных впечатлений от вашего нового изделия STIHL.

*N. S. Still*

д-р Николас Штиль

**ВАЖНО! ПЕРЕД ПРИМЕНЕНИЕМ ОЗНАКОМИТЬСЯ И СОХРАНИТЬ.**

## 2 Информация к данному руководству по эксплуатации

### 2.1 Применяемые документы

Данная инструкция по эксплуатации является переводом оригинальной инструкции по эксплуатации производителя согласно директиве EG 2006/42/EC.

Применяются местные правила техники безопасности.

► В дополнение к данной инструкции по эксплуатации обязательно следует прочитать, понять и сохранить следующие документы:

- Указания по технике безопасности аккумулятора STIHL AP
- Инструкция по эксплуатации зарядных устройств STIHL AL 101, 300, 500
- Указания по технике безопасности для аккумуляторов STIHL и продуктов со встроенным аккумулятором:  
[www.stihl.com/safety-data-sheets](http://www.stihl.com/safety-data-sheets)

### 2.2 Маркировка предупредительных надписей в тексте



#### ОПАСНОСТЬ

- Указывает на возможные опасности, которые ведут к тяжелым травмам или смерти.
  - Описанные меры помогут предотвратить тяжелые травмы или смерть.



#### ПРЕДУПРЕЖДЕНИЕ

- Указывает на возможные опасности, которые могут привести к тяжелым травмам **или смерти**.
  - Описанные меры помогут предотвратить тяжелые травмы или смерть.

#### УКАЗАНИЕ

- Указывает на возможные опасности, которые могут привести к возникновению материального ущерба.
  - Описанные меры помогут избежать возникновения материального ущерба.

## 2.3 Символы в тексте



Данный символ указывает на главу в данной инструкции по эксплуатации.

## 3 Обзор

### 3.1 Газонокосилка и аккумулятор

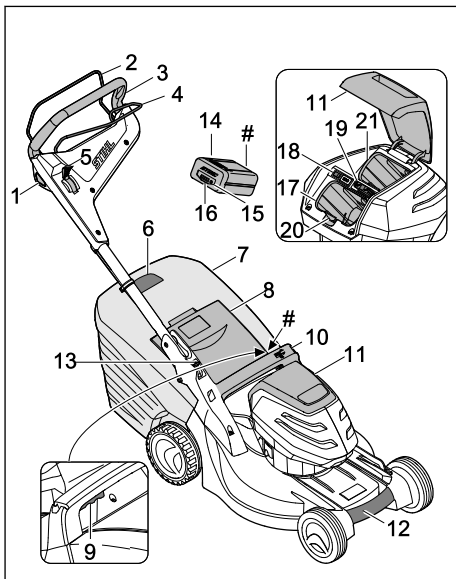

#### 1 Кнопка блокировки

Кнопка блокировки вместе с рукояткой переключения включает и выключает ножи для запуска кошения.

#### 2 Рукоятка переключения для запуска кошения

Рукоятка переключения для запуска кошения вместе с кнопкой блокировки включает и выключает ножи.



**3 Ведущая ручка**

Ведущая ручка предназначена для удерживания, продвижения и транспортировки газонокосилки.

**4 Рукоятка переключения привода движения**

Рукоятка переключения привода движения включает и выключает привод движения.

**5 Рычаг**

Рычаг используется для установки скорости привода движения.

**6 Индикатор заполнения травосборника**

Индикатор заполнения травосборника указывает на загрузку травосборника.

**7 Травосборник**

Травосборник собирает скошенную траву.

**8 Откидная крышка**

Откидная крышка закрывает желоб выброса.

**9 Рычаг**

Рычаг используется для установки высоты скашивания.

**10 Рукоятка**

Рукоятка предназначена для удерживания газонокосилки при регулировке высоты скашивания и для транспортировки газонокосилки.

**11 Крышка**

Крышка закрывает аккумулятор и защитный ключ.

**12 Ручка для транспортировки**

Ручка для транспортировки предназначена для переноса газонокосилки.

**13 Рычаг**

Рычаг используется для установки и складывания ведущей ручки.

**14 Аккумулятор**

Аккумулятор обеспечивает энергоснабжение газонокосилки.

**15 Кнопка**

Кнопка активирует светодиоды на аккумуляторе.

**16 Светодиоды**

Светодиоды показывают уровень заряда аккумулятора и наличие неисправностей.

**17 Отделение для аккумулятора**

В отделении для аккумулятора находится аккумулятор.

**18 Выключатель ECO**

Выключатель ECO включает и выключает режим ECO.

**19 Защитный ключ**

Защитный ключ активирует газонокосилку.

**20 С помощью стопорного рычага аккумулятор удерживается в отделении для аккумулятора.****RMA 443.2 PV, RMA 448.2 PV:****21 Отделение для аккумулятора**

В отделении для аккумулятора находится второй аккумулятор.

**RMA 443.2 VC, RMA 448.2 VC:****21 Транспортировочное отделение**

В транспортировочном отделении находится запасной аккумулятор.

**# Фирменная табличка с паспортными данными и номером машины****3.2 Символы**

На газонокосилке и аккумуляторе могут быть нанесены символы, они означают следующее:



Этот символ обозначает защитный ключ.



Этот символ обозначает извлечение защитного ключа.



Этот символ обозначает выключатель ECO.



Этот символ обозначает рычаг для установки высоты скашивания.



Этот символ указывает вес газонокосилки без аккумулятора.



1 светодиод горит красным. Аккумулятор слишком горячий или слишком холодный.



4 светодиода мигают красным. В аккумуляторе имеется неисправность.



Гарантированный уровень шума в соответствии с Директивой 2000/14/EC в дБ(А) для сопоставления акустической эмиссии продуктов.



Значение рядом с символом указывает на емкость аккумулятора согласно спецификации производителя элементов. Доступная в ходе эксплуатации емкость меньше.



Не утилизировать продукт вместе с бытовыми отходами.

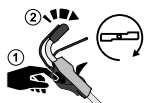

Включение и выключение ножа.



Отрегулировать скорость движения.



В этом положении газонокосилка движется с максимальной скоростью.



В этом положении газонокосилка движется с минимальной скоростью.

## 4 Указания по технике безопасности

### 4.1 Предупредительные символы

На газонокосилке или аккумуляторе могут быть нанесены предупредительные символы, они означают следующее:



Соблюдать предписания по технике безопасности и выполнять соответствующие действия.



Обязательно следует прочитать, понять и сохранить инструкцию по эксплуатации.



Соблюдать осторожность и следить за возможными отбрасываемыми предметами — соблюдать расстояние и не допускать присутствия посторонних лиц.



Не касаться вращающегося ножа.



Извлекать аккумулятор на время простоев в работе, транспортировки, хранения, технического обслуживания или ремонта.



Вынимать защитный ключ на время простоев в работе, транспортировки, хранения, технического обслуживания или ремонта.



Сохранять безопасное расстояние.



Защищать аккумулятор от огня и воздействия высоких температур.



Не опускать аккумулятор в жидкости.



Соблюдать допустимый диапазон температур аккумулятора.

### 4.2 Использование по назначению

Газонокосилка STIHL RMA 443 VC, RMA 443 PV, RMA 448 VC или RMA 448 PV предназначена для кошения сухой травы.

Газонокосилка питается от аккумулятора STIHL AP.

## ▲ ПРЕДУПРЕЖДЕНИЕ

- Аккумуляторы, не одобренные компанией STIHL для использования с этой газонокосилкой, могут стать причиной возгорания или взрыва. Это может привести к серьезным травмам или летальному исходу и материальному ущербу.
  - ▶ Газонокосилку следует использовать с аккумулятором STIHL AP.
- Использование газонокосилки или аккумулятора не по назначению может привести к серьезным травмам, смерти или материальному ущербу.
  - ▶ Использовать газонокосилку и аккумулятор только в соответствии с описанием, приведенным в данной инструкции по эксплуатации.

### 4.3 Требования к пользователю

## ▲ ПРЕДУПРЕЖДЕНИЕ

- Пользователи, не прошедшие инструктаж, могут не осознавать или неправильно оценивать опасности, связанные с газонокосилкой и аккумулятором. Это связано с опасностью получения пользователем или другими лицами серьезных травм вплоть до летального исхода.
  - ▶ Обязательно следует прочитать, понять и сохранить инструкцию по эксплуатации.
  - ▶ При необходимости передать газонокосилку или аккумулятор другому лицу передать также инструкцию по эксплуатации.
  - ▶ Убедиться, что пользователь выполняет следующие условия:
    - Пользователь спокоен и бодр.

- Пользователь физически, психически и умственно в состоянии управлять газонокосилкой и аккумулятором и работать с ними. Если пользователь обладает физическими, психическими или умственными недостатками, он может работать с устройством только под надзором ответственного лица или следуя его указаниям.
  - Пользователь может осознавать и оценивать опасности, связанные с газонокосилкой и аккумулятором.
  - Пользователь осознает, что несет ответственность за несчастные случаи и материальный ущерб.
  - Пользователь достиг совершеннолетия или обучен соответствующей профессии согласно национальным правилам.
  - Пользователь прошел инструктаж специализированного центра STIHL или специалиста перед первым использованием газонокосилки.
  - Пользователь не находится под воздействием алкоголя, лекарств или наркотиков.
- ▶ При возникновении вопросов обратиться в сервисный центр STIHL.

#### 4.4 Рабочая одежда и оснащение

### ▲ ПРЕДУПРЕЖДЕНИЕ

- Во время работы предметы могут быть захвачены вверх с высокой скоростью. Пользователь может получить травмы.
  - ▶ Во время работы надевать длинные брюки из износостойкого материала.
- Во время работы возможно образование пылевых вихрей. Вдыхаемая пыль может негативно повлиять на здоровье и стать причиной аллергических реакций.
  - ▶ При образовании пылевых вихрей: надевать защитную маску от пыли.
- Несоответствующая одежда может зацепиться за древесину, мелкий кустарник или попасть в газонокосилку. Пользователь в несоответствующей одежде может получить серьезные травмы.
  - ▶ Надевать облегчающую одежду.
  - ▶ Необходимо снять шарфы и украшения.
- Во время очистки, технического обслуживания или транспортировки пользователь

может коснуться ножа. Пользователь может получить травмы.

- ▶ Во время работы надевать рабочие перчатки из износостойкого материала.
- Если на пользователе надета несоответствующая обувь, то он может поскользнуться. Пользователь может получить травмы.
  - ▶ Обувь должна быть прочной, закрытой и иметь нескользкую подошву.
- Во время заточки ножей могут вылетать частицы материала. Пользователь может получить травмы.
  - ▶ Надевать плотно прилегающие защитные очки. Подходящие защитные очки проверяются в соответствии со стандартом EN 166 или в соответствии с национальными правилами и доступны в розничной сети с соответствующей маркировкой.
  - ▶ Во время работы надевать рабочие перчатки из износостойкого материала.

#### 4.5 Рабочая зона и окружающее пространство

##### 4.5.1 Газонокосилка

### ▲ ПРЕДУПРЕЖДЕНИЕ

- Другие люди, дети и животные могут не осознавать и не оценивать опасности, связанные с газонокосилкой и отброшенными ею предметами. Это связано с опасностью получения другими людьми, детьми и животными серьезных травм, а также с опасностью материального ущерба.



- ▶ В рабочей зоне запрещено присутствие посторонних лиц, детей и животных.
- ▶ Соблюдать безопасное расстояние до предметов.
- ▶ Не оставлять газонокосилку без присмотра.
- ▶ Убедиться, что дети не могут играть с газонокосилкой.
- Газонокосилка не защищена от воздействия влаги. При работе под дождем или во влажной среде можно получить удар током. Пользователь может получить травму, а газонокосилка может быть повреждена.
  - ▶ Не работать во время дождя или во влажной среде.
  - ▶ Не косить мокрую траву.

- Электрические компоненты газонокосилки могут создавать искры. Искры могут стать причиной возгорания или взрыва в легковоспламеняющейся или взрывоопасной среде. Это может привести к серьезным травмам или летальному исходу и материальному ущербу.
  - ▶ Не работать рядом с легковоспламеняющимися и взрывчатыми веществами.

#### 4.5.2 Аккумулятор

### ▲ ПРЕДУПРЕЖДЕНИЕ

- Посторонние лица, дети и животные могут не понять и неправильно оценить опасности, связанные с аккумулятором. Посторонние лица, дети и животные могут получить тяжелые травмы.
  - ▶ Не подпускать близко посторонних лиц, детей и животных.
  - ▶ Не оставлять аккумулятор без присмотра.
  - ▶ Не допускать игры детей с аккумулятором.
- Аккумулятор не защищен от всех внешних воздействий. При определенных внешних воздействиях аккумулятор может загореться или взорваться. Это чревато тяжелыми травмами и материальным ущербом.



- ▶ Предохранять аккумулятор от воздействия высоких температур и открытого огня.
- ▶ Не бросать аккумулятор в огонь.



- ▶ Использовать и хранить аккумулятор при температурах от - 10 °C до + 50 °C



- ▶ Не погружать аккумулятор в жидкости.

- ▶ Хранить аккумулятор вдали от металлических предметов.
- ▶ Не подвергать аккумулятор воздействию высокого давления.
- ▶ Не подвергать аккумулятор воздействию микроволн.
- ▶ Предохранять аккумулятор от химических веществ и солей.

## 4.6 Безопасное состояние

### 4.6.1 Газонокосилка

Газонокосилка находится в безопасном состоянии, если выполнены следующие условия:

- Газонокосилка не имеет повреждений.

- Газонокосилка чистая и сухая.
- Элементы управления работают исправно и без изменений.
- Нож правильно установлен.
- На этой газонокосилке установлены оригинальные дополнительные принадлежности STIHL.
- Принадлежности установлены правильно.



### ▲ ПРЕДУПРЕЖДЕНИЕ

- В технически небезопасном состоянии компоненты работают неправильно, а защитные устройства могут выйти из строя. В результате чего возможно получение серьезных травм вплоть до летального исхода.
  - ▶ Не работать с поврежденной газонокосилкой.
  - ▶ Если газонокосилка загрязнена или намочена: очистить газонокосилку и дать ей высохнуть.
  - ▶ Не вносить изменений в конструкцию газонокосилки.
  - ▶ Если элементы управления не работают: не работать с газонокосилкой.
  - ▶ На эту газонокосилку разрешается устанавливать оригинальные дополнительные принадлежности STIHL.
  - ▶ Производить установку ножа в соответствии с указаниями в данной инструкции по эксплуатации.
  - ▶ Производить установку принадлежностей, как указано в инструкции по эксплуатации или в инструкции по эксплуатации принадлежностей.
  - ▶ Не вставлять предметы в отверстия газонокосилки.
  - ▶ Не соединять контакты разъема для ключа металлическими предметами во избежание замыкания.
  - ▶ Заменять изношенные или поврежденные таблички с предупредительными надписями.
  - ▶ При возникновении вопросов обратиться в сервисный центр STIHL.

### 4.6.2 Нож

Нож находится в безопасном состоянии, если выполнены следующие условия:

- Нож и навесное оборудование не повреждены.
- Нож не деформирован.
- Нож правильно установлен.
- Нож правильно заточен.
- На ноже нет заусенцев.
- Нож правильно отбалансирован.

- Значения минимальной ширины и прочности ножа не выходят за нижнюю границу допустимого диапазона,  21.2.
- Соблюден угол заточки,  21.2.

## ПРЕДУПРЕЖДЕНИЕ

- В небезопасном состоянии детали ножа могут соскочить и быть отброшены. В результате чего возможно получение серьезных травм.
  - ▶ Запрещается использовать поврежденный нож или неисправный аккумулятор.
  - ▶ Установить нож правильно.
  - ▶ Заточить нож правильно.
  - ▶ Если значения минимальной ширины и прочности выходят за нижнюю границу допустимого диапазона: заменить нож.
  - ▶ Отбалансировать нож в специализированном центре STIHL.
  - ▶ При возникновении вопросов обратиться в сервисный центр STIHL.

### 4.6.3 Аккумулятор

Аккумулятор находится в безопасном состоянии, если выполнены следующие условия:

- Аккумулятор не имеет повреждений.
- Аккумулятор чистый и сухой.
- Аккумулятор работоспособен и не подвергался никаким изменениям конструкции.

## ПРЕДУПРЕЖДЕНИЕ

- В небезопасном состоянии аккумулятор перестает работать исправно. В результате чего возможно получение серьезных травм.
  - ▶ Запрещается использовать поврежденный или неисправный аккумулятор.
  - ▶ Не заряжать поврежденный или неисправный аккумулятор.
  - ▶ Если аккумулятор загрязнен или влажный: очистить аккумулятор и дать ему высохнуть.
  - ▶ Не вносить изменений в конструкцию аккумулятора.
  - ▶ Не вставлять предметы в отверстия аккумулятора.
  - ▶ Не соединять электрические контакты аккумулятора металлическими предметами во избежание замыкания.
  - ▶ Не вскрывать аккумулятор.
  - ▶ Заменить изношенные или поврежденные таблички с предупредительными надписями.
- Из поврежденного аккумулятора может вытечь жидкость. В случае попадания этой жидкости на кожу или в глаза возможно появление раздражений кожи или глаз.

- ▶ Избегать контакта с жидкостью.
- ▶ В случае попадания жидкости на кожу: промыть соответствующие участки кожи обильным количеством воды с мылом.
- ▶ В случае попадания жидкости в глаза: промывать глаза обильным количеством воды не менее 15 минут, после чего обратиться к врачу.
- От поврежденного или неисправного аккумулятора может исходить непривычный запах, также возможно образование дыма или возгорание, что связано с опасностью получения серьезных травм вплоть до летального исхода, а также с опасностью материального ущерба.
  - ▶ В случае непривычного запаха от аккумулятора или образования дыма: не использовать аккумулятор и держать его вдали от горючих веществ.
  - ▶ В случае возгорания аккумулятора: постараться потушить аккумулятор огнетушителем или водой.

## 4.7 Работа с устройством

### ПРЕДУПРЕЖДЕНИЕ

- В некоторых ситуациях пользователь может потерять концентрацию. Он может споткнуться, упасть и получить серьезные травмы.
  - ▶ Работать спокойно и вдумчиво.
  - ▶ При плохих условиях освещения и видимости не работать с газонокосилкой.
  - ▶ Управлять газонокосилкой должен только один пользователь.
  - ▶ Следить за препятствиями.
  - ▶ Не переворачивать газонокосилку.
  - ▶ Работать, стоя на земле и сохраняя равновесие.
  - ▶ При появлении признаков усталости вовремя сделать перерыв.
  - ▶ При скашивании на склоне косить в поперечном направлении к склону.
  - ▶ Не косить на крутых склонах.
- Вращающийся нож может поранить пользователя. Пользователь может получить серьезные травмы.
  - ▶ Не касаться вращающегося ножа.
  - ▶ Если нож заблокирован посторонним предметом: выключить газонокосилку, вынуть защитный ключ и снять аккумулятор. Только после этого убрать мешающий предмет.
- Если работы производятся без привода движения, возможно случайное включение привода движения и непреднамеренное



движение газонокосилки. Это связано с опасностью получения серьезных травм или материального ущерба.

- ▶ Нажать рукоятку переключения привода движения только в том случае, если нужно включить привод движения.
- Если во время работы газонокосилка изменяет поведение или ведет себя необычно, возможно, она находится в технически небезопасном состоянии. Это связано с опасностью получения серьезных травм или материального ущерба.
  - ▶ Окончить работу, вынуть защитный ключ, снять аккумулятор и связаться со специализированным центром STIHL.
- Во время работы газонокосилки может возникнуть вибрация.
  - ▶ Необходимо работать в перчатках.
  - ▶ Во время работы делать перерывы.
  - ▶ При появлении признаков нарушения кровообращения обратиться к врачу.
- Если во время работы нож столкнется с посторонним предметом, он может сломаться, в результате чего нож или его части могут быть отброшены из-под газонокосилки с большой скоростью. Это связано с опасностью получения травм или материального ущерба.
  - ▶ Необходимо удалить посторонние предметы из рабочей зоны.
- После того как пользователь отпускает рукоятку переключения для запуска кошения, нож продолжает вращаться в течение некоторого времени. Это может привести к серьезным травмам.
  - ▶ Дождаться прекращения вращения ножа.
- При столкновении вращающегося ножа с твердым предметом могут возникнуть искры. Искры могут стать причиной возгорания в легковоспламеняющейся среде. Это может привести к серьезным травмам или летальному исходу и материальному ущербу.
  - ▶ Не работать в легковоспламеняющейся среде.
- Если газонокосилка оставлена без присмотра на наклонной поверхности, она может случайно откатиться. Это связано с опасностью получения травм или материального ущерба.
  - ▶ Оставлять газонокосилку без присмотра только тогда, когда она стоит на ровной поверхности и не может случайно откатиться.
- Если к ведущей ручке прикреплены какие-либо предметы, газонокосилка может опро-

кинуться из-за дополнительного веса. Это связано с опасностью получения травм или материального ущерба.

- ▶ Не закреплять на ведущей ручке никакие предметы.

## ▲ ОПАСНОСТЬ

- Если работы проводятся вблизи токоведущих кабелей, нож может соприкоснуться с токоведущими кабелями и повредить их. Пользователь может получить серьезные травмы вплоть до летального исхода.
  - ▶ Не работать рядом с токоведущими кабелями.
- При работе в непогоду пользователя может ударить молния. Пользователь может получить серьезные травмы вплоть до летального исхода.
  - ▶ При непогоде не работать.

## 4.8 Транспортировка

### 4.8.1 Газонокосилка

## ▲ ПРЕДУПРЕЖДЕНИЕ

- При транспортировке газонокосилка может опрокинуться или сдвинуться. Это связано с опасностью получения травм или материального ущерба.



- ▶ Вынуть защитный ключ.



- ▶ Извлечь аккумулятор.

- ▶ Закрепить газонокосилку стяжными ремнями или сеткой, чтобы она не опрокинулась и не могла двигаться.

- Если во время транспортировки с выключенным приводом движения установлены защитный ключ и аккумулятор, привод движения может случайно включиться и газонокосилка начнет движение. Это связано с опасностью получения серьезных травм или материального ущерба.



- ▶ Вынуть защитный ключ.



- ▶ Извлечь аккумулятор.

### 4.8.2 Аккумулятор

## ▲ ПРЕДУПРЕЖДЕНИЕ

- Аккумулятор не защищен от всех внешних воздействий. Определенные внешние воздействия могут привести к повреждению аккумулятора и к материальному ущербу.
  - ▶ Не транспортировать поврежденный аккумулятор.
  - ▶ Транспортировать аккумулятор в упаковке, не проводящей электричество.
- Во время транспортировки аккумулятор может перевернуться или сдвинуться. Это чревато травмами и материальным ущербом.
  - ▶ Вложить аккумулятор в упаковку так, чтобы он не двигался.
  - ▶ Зафиксировать упаковку так, чтобы она не двигалась.

## 4.9 Хранение

### 4.9.1 Газонокосилка

## ▲ ПРЕДУПРЕЖДЕНИЕ

- Дети могут не осознавать и неправильно оценивать опасности, связанные с газонокосилкой. В результате чего они могут получить серьезные травмы.



- ▶ Вынуть защитный ключ.



- ▶ Извлечь аккумулятор.

- ▶ Газонокосилка должна храниться в недоступном для детей месте.
- Электрические контакты газонокосилки и металлические компоненты могут подвергаться коррозии под воздействием влаги. Газонокосилка может получить повреждение.



- ▶ Вынуть защитный ключ.



- ▶ Извлечь аккумулятор.

- ▶ Газонокосилку следует хранить в чистом и сухом месте.
- Если во время хранения установлены защитный ключ и аккумулятор, нож и привод движения могут случайно включиться и

газонокосилка начнет движение. Это связано с опасностью получения серьезных травм или материального ущерба.



- ▶ Вынуть защитный ключ.



- ▶ Извлечь аккумулятор.

- Если газонокосилка хранится на наклонной поверхности, она может случайно откатиться. Это связано с опасностью получения травм или материального ущерба.
  - ▶ Хранить газонокосилку только на ровной поверхности.

### 4.9.2 Аккумулятор

## ▲ ПРЕДУПРЕЖДЕНИЕ

- Дети могут не осознавать и неправильно оценивать опасности, связанные с аккумулятором. В результате чего они могут получить серьезные травмы.
  - ▶ Аккумулятор должен храниться в недоступном для детей месте.
- Аккумулятор не защищен от всех воздействий окружающей среды. Если подвергнуть аккумулятор определенным воздействиям окружающей среды, то он может быть поврежден.
  - ▶ Аккумулятор следует хранить в чистом и сухом месте.
  - ▶ Аккумулятор должен храниться в закрытом помещении.
  - ▶ Хранить аккумулятор отдельно от газонокосилки и зарядного устройства.
  - ▶ Хранить аккумулятор в упаковке, не проводящей электрический ток.
  - ▶ Аккумулятор следует хранить в диапазоне температур от -10 °C до +50 °C.

## 4.10 Очистка, техническое обслуживание и ремонт

## ▲ ПРЕДУПРЕЖДЕНИЕ

- Если во время очистки, технического обслуживания или ремонта установлены защитный ключ и аккумулятор, нож может случайно включиться. Это связано с опасностью получения серьезных травм или материального ущерба.



- ▶ Вынуть защитный ключ.





▶ Извлечь аккумулятор.

- Если во время очистки, технического обслуживания и ремонта установлены защитный ключ и аккумулятор, привод движения может случайно включиться и газонокосилка начнет движение. Это связано с опасностью получения серьезных травм или материального ущерба.



▶ Вынуть защитный ключ.



▶ Извлечь аккумулятор.

- Сильные чистящие средства, очистка струей высокого давления или острые предметы могут повредить газонокосилку, нож и аккумулятор. В результате неправильной очистки газонокосилки, ножа и аккумулятора компоненты могут не функционировать должным образом, а защитные устройства могут выйти из строя. Это может привести к серьезным травмам.
  - ▶ Производить очистку газонокосилки, ножа и аккумулятора только в соответствии с описанием, приведенным в данной инструкции по эксплуатации.
- В результате неправильного технического обслуживания или ремонта газонокосилки, ножа или аккумулятора компоненты могут не функционировать должным образом, а защитные устройства могут выйти из строя. В результате чего возможно получение серьезных травм вплоть до летального исхода.
  - ▶ Не осуществлять техническое обслуживание и ремонт газонокосилки или аккумулятора своими силами.
  - ▶ При необходимости провести техническое обслуживание или ремонт газонокосилки или аккумулятора: обратиться в сервисный центр STIHL.
  - ▶ Производить техобслуживание ножа в соответствии с указаниями в этой инструкции по эксплуатации.
- Во время очистки, технического обслуживания или ремонта ножа пользователь может порезаться об острые режущие кромки. Пользователь может получить травмы.
  - ▶ Во время работы надевать рабочие перчатки из износостойкого материала.

- Во время заточки нож может нагреться. Пользователь может получить ожог.
  - ▶ Дождаться, пока нож остынет.
  - ▶ Во время работы надевать рабочие перчатки из износостойкого материала.

## 5 Подготовка газонокосилки к работе

### 5.1 Подготовка газонокосилки к работе

Перед началом работы необходимо выполнить следующие шаги:

- ▶ Убедиться, что следующие компоненты находятся в безопасном состоянии:
  - Газонокосилка, [И](#) 4.6.1.
  - Нож, [И](#) 4.6.2.
  - Аккумулятор, [И](#) 4.6.3.
- ▶ Проверить аккумулятор, [И](#) 12.3.
- ▶ Полностью зарядить аккумулятор, [И](#) 6.1.
- ▶ Очистить газонокосилку, [И](#) 17.2.
- ▶ Проверить нож, [И](#) 12.2.
- ▶ Установить ведущую ручку, [И](#) 7.1.
- ▶ Откинуть и отрегулировать ведущую ручку, [И](#) 8.1.
- ▶ Для обеспечения кошения и сбора скошенной травы в травосборник: Установить травосборник, [И](#) 7.2.2.
- ▶ Для обеспечения кошения и сброса скошенной травы сзади: снять травосборник, [И](#) 7.2.3.
- ▶ Установить высоту скашивания, [И](#) 13.2.
- ▶ Проверить элементы управления, [И](#) 12.1.
  - ▶ Если во время проверки элементов управления 3 светодиода мигают красным: вынуть защитный ключ, снять аккумулятор и связаться со специализированным центром STIHL. В газонокосилке имеется неисправность.
- ▶ Если шаги не могут быть выполнены: не использовать газонокосилку и связаться со специализированным центром STIHL.

## 6 Зарядка аккумуляторов и светодиода на аккумуляторе

### 6.1 Подзарядка аккумулятора

Продолжительность подзарядки зависит от различных факторов, например, температуры аккумулятора или окружающей температуры. Фактическая продолжительность подзарядки может отличаться от указанной. Продолжи-

тельность подзарядки указана на странице [www.stihl.com/charging-times](http://www.stihl.com/charging-times).

- ▶ Заряжать аккумулятор в соответствии с описанием в руководстве по эксплуатации зарядных устройств STIHL AL 101, 300, 500.

## 6.2 Индикация уровня заряда

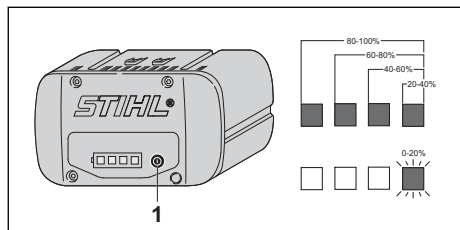

- ▶ Нажать кнопку (1). Светодиоды светятся примерно 5 секунд зеленым светом и показывают уровень заряда.
- ▶ Если правый светодиод мигает зеленым: зарядить аккумулятор.

## 6.3 Светодиоды на аккумуляторе

Светодиоды могут показывать уровень заряда аккумулятора и наличие неисправностей. Светодиоды могут светиться зеленым или красным цветом, а также мигать.

Если светодиоды светятся зеленым или мигают, то отображается состояние заряда аккумулятора.

- ▶ Если светодиоды аккумулятора горят или мигают красным: устранить неисправности, см. 20.1. В газонокосилке или аккумуляторе имеется неисправность.

# 7 Сборка газонокосилки

## 7.1 Установка ведущей ручки

- ▶ Выключить газонокосилку, вынуть защитный ключ и снять аккумулятор.
- ▶ Поставить газонокосилку на ровную поверхность.

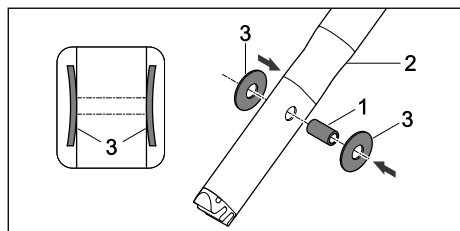

- ▶ Вставить нажатием втулку (1) в отверстия на верхней части ведущей ручки (2).
- ▶ Надеть тарельчатые пружины (3) на втулку (1) выпуклой стороной вовнутрь.

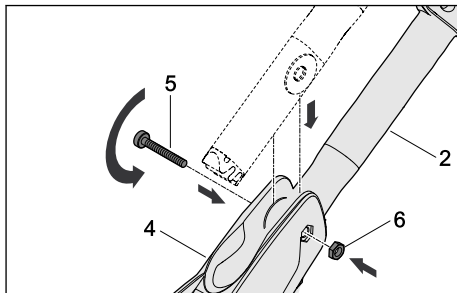

- ▶ Установить верхнюю часть ведущей ручки (2) в консоль ведущей ручки (4).
- ▶ Вставить винт (5) в отверстия на консоли ведущей ручки (4), а втулку в верхнюю часть ведущей ручки (2).
- ▶ Вложить гайку (6) в выемку в консоли ведущей ручки (4).
- ▶ Затянуть винт (5).

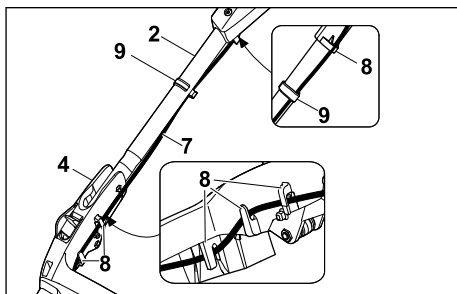

- ▶ Вставить нажатием кабель (7) в держатели (8).
- ▶ Закрепить кабель (7) зажимом кабеля (9) на ведущей ручке.

Ведущую ручку запрещено повторно демонтировать.

## 7.2 Сборка, установка и снятие травосборника

### 7.2.1 Сборка травосборника

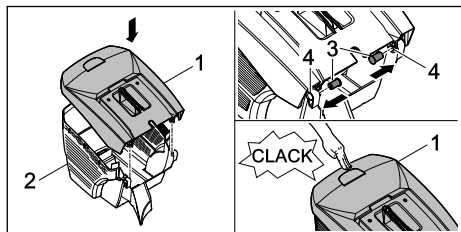

- ▶ Установить верхнюю часть травосборника (1) на нижнюю часть травосборника (2).
- ▶ Вдавить пальцы (3) изнутри в отверстия (4).
- ▶ Вставить верхнюю часть травосборника (1) нажатием вниз. Верхняя часть травосборника фиксируется со щелчком.

### 7.2.2 Установка травосборника

- ▶ Выключить газонокосилку.
- ▶ Поставить газонокосилку на ровную поверхность.

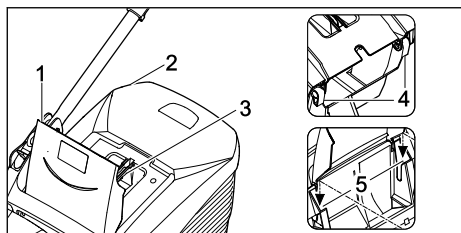

- ▶ Открыть откидную крышку (1) и удерживать ее.
- ▶ Взять травосборник (2) за рукоятку (3) и вставить крюки (4) в крепежные элементы (5).
- ▶ Отвести откидную крышку (1) на травосборнике (2).

### 7.2.3 Снятие травосборника

- ▶ Выключить газонокосилку.
- ▶ Поставить газонокосилку на ровную поверхность.
- ▶ Открыть откидную крышку и удерживать ее.
- ▶ Снять верхнюю часть травосборника за рукоятку движением вверх.
- ▶ Закрыть откидную крышку.

## 8 Пользовательская настройка газонокосилки

### 8.1 Регулировка ведущей ручки

- ▶ Выключить газонокосилку, вынуть защитный ключ и снять аккумулятор.
- ▶ Поставить газонокосилку на ровную поверхность.

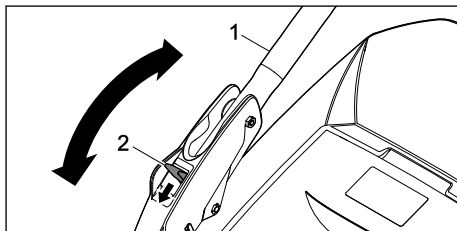

- ▶ Удерживать ведущую ручку (1).
- ▶ Прижать рычаг (2) вниз и удерживать его в этом положении.
- ▶ Установить ведущую ручку (1) в требуемое положение.
- ▶ Отпустить рычаг (2) и проконтролировать, чтобы ведущая ручка полностью защелкнулась.

### 8.2 Складывание ведущей ручки

Ведущую ручку можно сложить для удобной транспортировки или компактного хранения.

- ▶ Выключить газонокосилку, вынуть защитный ключ и снять аккумулятор.
- ▶ Поставить газонокосилку на ровную поверхность.
- ▶ Удерживать рычаг нажатым.
- ▶ Откинуть ведущую ручку вперед.

## 9 Установка и извлечение аккумулятора

### 9.1 Установка аккумулятора

#### RMA 443 PV и RMA 448 PV:

Газонокосилки RMA 443 PV и RMA 448 PV могут работать от двух аккумуляторов. Как только аккумулятор в первом отделении для аккумулятора (3) разряжается, устройство автоматически переключается на аккумулятор во втором отделении (4). Во время работы в первое отделение для аккумулятора (3) всегда должен быть вставлен аккумулятор.

#### RMA 443 VC и RMA 448 VC:

Газонокосилки RMA 443 VC и RMA 448 VC оснащены одним отделением для аккумуля-

тора (3) и одним транспортировочным отделением (4). Газонокосилки могут работать только с аккумулятором в отделении для аккумулятора (3). В транспортировочном отделении (4) можно перевозить запасной аккумулятор.

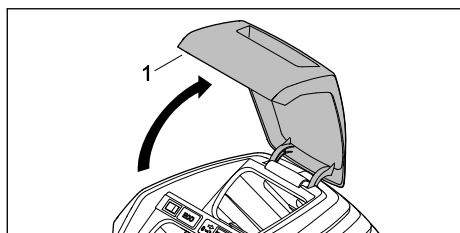

- ▶ Открыть крышку (1) до упора и удерживать ее.

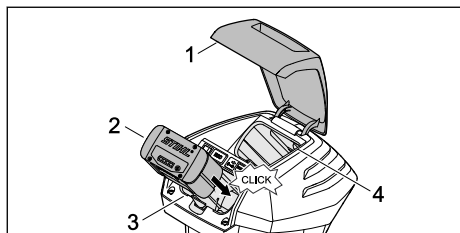

- ▶ Вставить аккумулятор (2) нажатием в отделение для аккумулятора (3) до упора. Аккумулятор (2) фиксируется со щелчком и блокируется.
- ▶ При необходимости транспортировки второго аккумулятора: вставить аккумулятор в отделение для аккумулятора (3) или в транспортировочное отделение (4). Аккумулятор фиксируется со щелчком и блокируется.
- ▶ Закрыть откидную крышку (1).

## 9.2 Извлечение аккумулятора

- ▶ Поставить газонокосилку на ровную поверхность.
- ▶ Открыть крышку (1) до упора и удерживать ее.

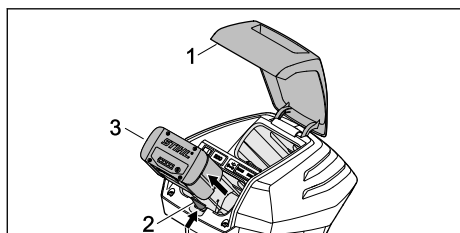

- ▶ Нажать стопорный рычаг (2).

Аккумулятор (3) разблокирован.

- ▶ Извлечь аккумулятор (3).
- ▶ Закрыть откидную крышку (1).

## 10 Размещение и извлечение защитного ключа

### 10.1 Размещение защитного ключа

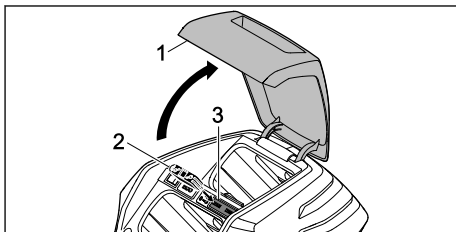

- ▶ Открыть крышку (1) до упора и удерживать ее.
- ▶ Вставить защитный ключ (2) в отверстие для ключа (3).
- ▶ Закрыть крышку (1).

### 10.2 Извлечение защитного ключа

- ▶ Открыть крышку до упора и удерживать ее.
- ▶ Вынуть защитный ключ.
- ▶ Закрыть крышку.
- ▶ Защитный ключ должен храниться в недоступном для детей месте.

## 11 Включение и выключение газонокосилки

### 11.1 Включение и выключение ножа

#### 11.1.1 Включение ножа

- ▶ Поставить газонокосилку на ровную поверхность.

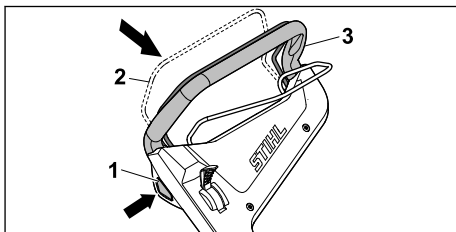

- ▶ Нажать кнопку блокировки (1) правой рукой и удерживать ее нажатой.

- ▶ Левой рукой потянуть рукоятку переключения для запуска кошения (2) в направлении ведущей ручки (3) и удерживать ее в таком положении, обхватив большим пальцем ведущую ручку (3).
- ▶ Отпустить кнопку блокировки (1).
- ▶ Удерживать ведущую ручку (3) и рукоятку переключения для запуска кошения (2) правой рукой, обхватив большим пальцем ведущую ручку (3).

### 11.1.2 Выключение ножа

- ▶ Опустить рукоятку переключения для запуска кошения.
  - ▶ Дождаться прекращения вращения ножа.
  - ▶ Если нож больше не вращается: вынуть защитный ключ, снять аккумулятор и связаться со специализированным центром STIHL.
- Газонокосилка неисправна.

## 11.2 Включение и выключение привода движения

### 11.2.1 Включение привода движения

С помощью рычага можно предварительно выбрать один из 5 уровней максимально возможной скорости движения. При перемещении рычага в направлении ↗ максимально возможная скорость движения увеличивается, в направлении ↖ — уменьшается. В положении □ привод движения деактивируется.

С помощью рукоятки переключения привода движения можно плавно регулировать скорость от 2,0 км/ч до предварительно выбранной максимальной скорости. Чем дальше тянуть рукоятку переключения привода движения в направлении ведущей ручки, тем выше скорость, □ 21.1.

Установленная скорость влияет на срок службы аккумулятора. Чем ниже скорость, тем дольше газонокосилка будет работать от аккумулятора.

- ▶ Поставить газонокосилку на ровную поверхность.
- ▶ Включение ножа

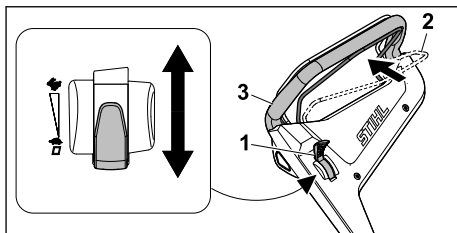

- ▶ Установить рычаг (1) в требуемое положение.
  - ▶ Левой рукой потянуть рукоятку переключения привода движения (2) в направлении ведущей ручки (3) и удерживать ее в таком положении, обхватив большим пальцем ведущую ручку (2).
- Газонокосилка приходит в движение.

### 11.2.2 Выключение привода движения

- ▶ Опустить рукоятку переключения привода движения.
  - ▶ Дождаться остановки газонокосилки.
  - ▶ Если газонокосилка продолжает работать: вынуть защитный ключ, снять аккумулятор и связаться со специализированным центром STIHL.
- Газонокосилка неисправна.

## 12 Проверка газонокосилки и аккумулятора

### 12.1 Проверка элементов управления

#### Кнопка блокировки и рукоятка переключения для запуска кошения



- ▶ Вынуть защитный ключ.
  - ▶ Извлечь аккумулятор.
  - ▶ Нажать и снова отпустить кнопку блокировки.
  - ▶ Полностью потянуть рукоятку переключения для запуска кошения в направлении ведущей ручки и снова отпустить.
  - ▶ Если кнопка блокировки или рукоятка переключения для запуска кошения перемещаются с трудом или не возвращаются в исходное положение: не использовать газонокосилку и связаться со специализированным центром STIHL.
- Кнопка блокировки или рукоятка переключения для запуска кошения неисправны.

#### Рукоятка переключения привода движения

- ▶ Вынуть защитный ключ.
- ▶ Извлечь аккумулятор.

- ▶ Полностью потянуть рукоятку переключения привода движения в направлении ведущей ручки и снова отпустить.
- ▶ Если рукоятка переключения привода движения перемещается с трудом или не возвращается в исходное положение: не использовать газонокосилку и связаться со специализированным центром STIHL. Рукоятка переключения привода движения неисправна.

### Рычаг

- ▶ Вынуть защитный ключ.
- ▶ Извлечь аккумулятор.
- ▶ Рычаг установить сначала на , затем на .
- ▶ Если рычаг перемещается очень легко: не использовать газонокосилку и связаться со специализированным центром STIHL. Рычаг неисправен.

### Включение газонокосилки

- ▶ Вставить защитный ключ.
- ▶ Установить аккумулятор.
- ▶ Нажать кнопку блокировки правой рукой и удерживать ее нажатой.
- ▶ Левой рукой потянуть рукоятку переключения привода движения в направлении ведущей ручки и удерживать ее в таком положении, обхватив большим пальцем ведущую ручку. Нож вращается.
- ▶ Если 3 светодиода мигают красным: вынуть защитный ключ, снять аккумулятор и связаться со специализированным центром STIHL. В газонокосилке имеется неисправность.
- ▶ Отпустить кнопку блокировки и рукоятку переключения для запуска кошения. Через короткое время нож больше не поворачивается.
- ▶ Если нож больше не вращается: вынуть защитный ключ, снять аккумулятор и связаться со специализированным центром STIHL. Газонокосилка неисправна.

### Включение привода движения



- ▶ Вставить защитный ключ.
- ▶ Установить аккумулятор.
- ▶ Левой рукой потянуть рукоятку переключения привода движения в направлении ведущей ручки и удерживать ее в таком положении, обхватив большим пальцем ведущую ручку. Газонокосилка приходит в движение.

- ▶ Опустить рукоятку переключения привода движения. Газонокосилка останавливается.
- ▶ Если газонокосилка продолжает работать: снять аккумулятор и связаться со специализированным центром STIHL. Газонокосилка неисправна.

## 12.2 Проверка ножа

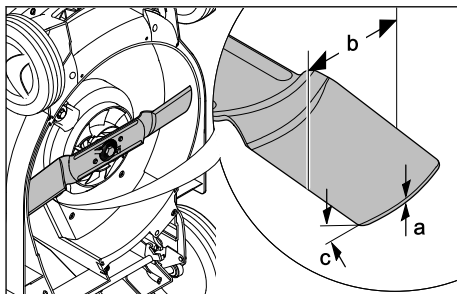
- ▶ Выключить газонокосилку, вынуть защитный ключ и снять аккумулятор.
- ▶ Остановить газонокосилку,  17.1.



- ▶ Измерить следующее:
  - Толщина a
  - Ширина b
  - Угол заточки c
- ▶ Если значения минимальной ширины и прочности выходят за нижнюю границу допустимого диапазона: заменить нож,  21.2.
- ▶ Если угол заточки не соблюден: заточить нож,  21.2.
- ▶ При возникновении вопросов: обратиться в сервисный центр STIHL.

## 12.3 Проверить аккумулятор

- ▶ Нажать кнопку на аккумуляторе. Светодиоды светятся или мигают.
- ▶ Если светодиоды не светятся и не мигают: не использовать аккумулятор и обратиться к дилеру STIHL. неполадки, связанные с аккумулятором.

## 13 Работа с газонокосилкой

### 13.1 Удержание и перемещение газонокосилки

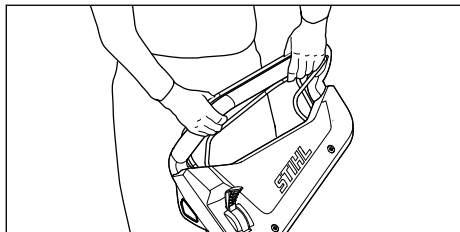

- ▶ Держать ведущую ручку обеими руками, обхватив ведущую ручку большими пальцами.

### 13.2 Регулировка высоты скашивания

Можно устанавливать 6 уровней высоты скашивания:

- 25 мм = Положение 1
- 30 мм = Положение 2
- 40 мм = Положение 3
- 50 мм = Положение 4
- 60 мм = Положение 5
- 75 мм = Положение 6

Положения отмечены на газонокосилке.

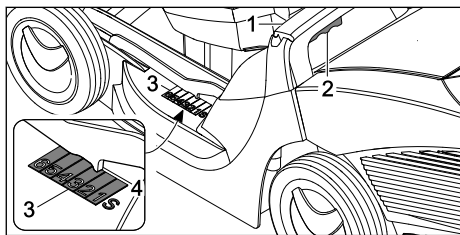

- ▶ Надежно удерживать газонокосилку за ручку (1).
- ▶ Нажать рычаг (2) и удерживать его.
- ▶ Приподнять газонокосилку и опустить в требуемое положение.  
Текущий уровень высоты скашивания можно считать на индикаторе высоты среза (3) с помощью маркировки (4).
- ▶ Отпустить рычаг (2).  
Газонокосилка защелкивается.

### 13.3 Включение экономичного режима

Если включен экономичный режим (ECO), то газонокосилка определяет текущие рабочие

условия и автоматически устанавливает соответствующую скорость вращения ножа.

Это позволяет увеличить время работы аккумулятора.

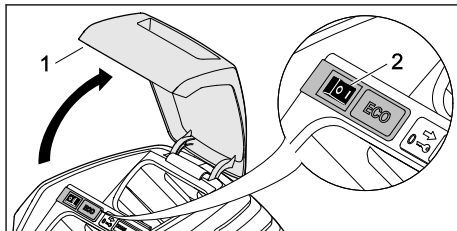

- ▶ Открыть крышку (1) до упора и удерживать ее.
- ▶ Установить выключатель экономичного режима (2) в положение I.
- ▶ Закрыть откидную крышку (1).

### 13.4 Кошение

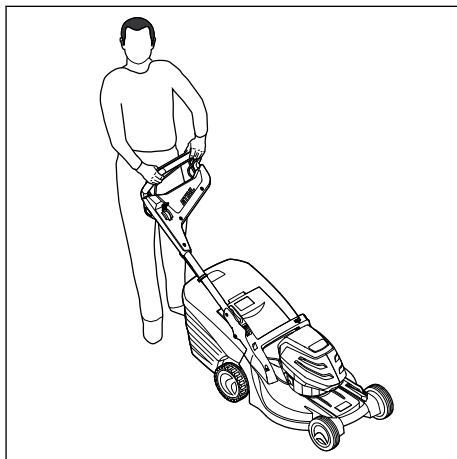

- ▶ При работе с включенным приводом движения: внимательно продвигать газонокосилку вперед.
- ▶ При работе с выключенным приводом движения: медленно и внимательно продвигать газонокосилку вперед.



### 13.5 Опустошение травосборника

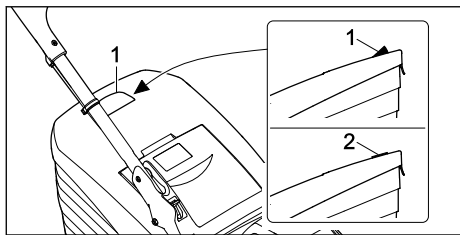

Поток воздуха, создаваемый ножом, поднимает индикатор заполнения травосборника (1). Если травосборник заполнен, поток воздуха останавливается. При недостаточном потоке воздуха индикатор заполнения травосборника (2) возвращается в исходное положение. Это является указанием на опустошение травосборника.

Неограниченная работа индикатора заполнения травосборника возможна только при оптимальном потоке воздуха. Внешние воздействия, такие как влажная, густая или высокая трава, низкие уровни среза, загрязнение или тому подобное, могут влиять на поток воздуха и работу индикатора заполнения травосборника.

- ▶ Если индикатор заполнения травосборника возвращается в состояние покоя: опустошить травосборник.
- ▶ Выключить газонокосилку.

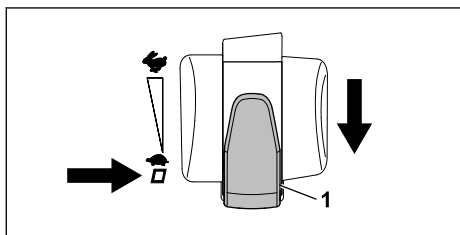

- ▶ Установить рычаг для выбора скорости движения (1) в положение □.
- ▶ Снять травосборник.

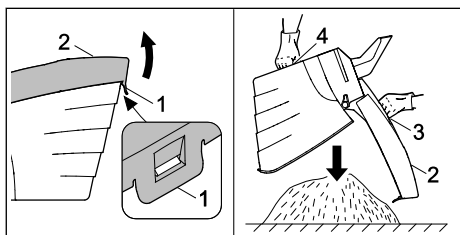

- ▶ Открыть фиксирующую планку (1).

- ▶ Раскрыть верхнюю часть травосборника (2) за рукоятку (3) и удерживать ее.
- ▶ Другой рукой придерживать за ручку (4) внизу.
- ▶ Опустошить травосборник.
- ▶ Закрыть травосборник.
- ▶ Установить травосборник.

## 14 После работы

### 14.1 После работы

- ▶ Выключить газонокосилку, вынуть защитный ключ и снять аккумулятор.
- ▶ Если газонокосилка намочла: высушить газонокосилку.
- ▶ Если аккумулятор намоч: дать аккумулятору просохнуть.
- ▶ Очистить газонокосилку.
- ▶ Очистить аккумулятор.

## 15 Транспортировка

### 15.1 Транспортировка газонокосилки

- ▶ Выключить газонокосилку. Нож не должен вращаться.
- ▶ Вынуть защитный ключ и снять аккумулятор.

#### Перемещение газонокосилки

- ▶ Медленно и внимательно продвигать газонокосилку вперед.

#### Перенос газонокосилки

- ▶ Во время работы надевать рабочие перчатки из износостойкого материала.

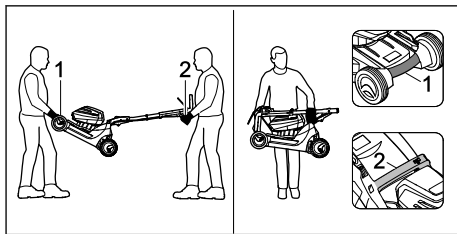

- ▶ Если газонокосилка переносится вдвоем:
  - ▶ Один человек должен держать газонокосилку обеими руками за транспортировочную ручку (1), а второй — обеими руками за ведущую ручку (2).
  - ▶ Поднимать и переносить газонокосилку вдвоем.

- ▶ Если газонокосилка переносится в одиночку:
  - ▶ Сложить ведущую ручку.
  - ▶ Держать газонокосилку одной рукой за транспортировочную ручку (1), а другой рукой за рукоятку (2).
  - ▶ Поднять и перенести газонокосилку.

### Перевозка газонокосилки в транспортном средстве

- ▶ Закрепить газонокосилку в положении стоя, чтобы она не опрокинулась и не могла двигаться.

## 15.2 Транспортировка аккумулятора

- ▶ Выключить газонокосилку и снять аккумулятор.
- ▶ Убедиться, что аккумулятор в технически безопасном состоянии.
- ▶ Обеспечить упаковку аккумулятора с соблюдением следующих условий.
  - Упаковка не проводит электрический ток.
  - Аккумулятор не перемещается в упаковке.
- ▶ Зафиксировать упаковку таким образом, чтобы аккумулятор не перемещался.

На аккумулятор распространяются требования транспортировки опасных грузов. Согласно классификации аккумулятор отнесен к типу UN3480 (литиево-ионная батарея) и прошел проверку в соответствии с предписаниями руководства ООН «Испытания и критерии», часть III, подраздел 38.3.

Осуществлять транспортировку в соответствии с предписаниями: [www.stihl.com/safety-data-sheets](http://www.stihl.com/safety-data-sheets).

## 16 Хранение

### 16.1 Хранение газонокосилки

- ▶ Выключить газонокосилку, вынуть защитный ключ и снять аккумулятор.
- ▶ Хранить газонокосилку с соблюдением следующих условий:
  - Газонокосилка хранится в недоступном для детей месте.
  - Газонокосилка чистая и сухая.
  - Газонокосилка не может перевернуться.
  - Газонокосилка не может скатиться.

### 16.2 Хранение аккумулятора



Компания STIHL рекомендует хранить аккумулятор с поддержанием уровня заряда в диа-

пазоне от 40 % до 60 % (2 горящих зеленым цветом светодиода).

- ▶ Хранить аккумулятор с соблюдением следующих условий:
  - Аккумулятор хранится в недоступном для детей месте.
  - Аккумулятор чистый и сухой.
  - Аккумулятор хранится в закрытом помещении.
  - Аккумулятор хранится отдельно от газонокосилки и зарядного устройства.
  - Аккумулятор хранится в упаковке, не проводящей электрический ток.
  - Аккумулятор хранится в диапазоне температур от - 10 °C до + 50 °C.

## 17 Очистка

### 17.1 Установка газонокосилки

- ▶ Выключить газонокосилку, вынуть защитный ключ и снять аккумулятор.
- ▶ Поставить газонокосилку на ровную поверхность.
- ▶ Снять травосборник.
- ▶ Установить высоту скашивания в самое верхнее положение.  13.2
- ▶ Установить верхнюю часть ведущей ручки в крайнее нижнее положение,  8.1.

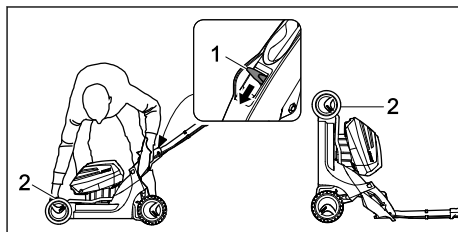

- ▶левой рукой прижать рычаг (1) вниз и удерживать его в этом положении.
- ▶ Удерживая газонокосилку правой рукой за транспортировочную ручку (2), поднять ее движением назад.

### 17.2 Очистка газонокосилки

- ▶ Выключить газонокосилку, вынуть защитный ключ и снять аккумулятор.
- ▶ Протереть газонокосилку влажной тряпкой.
- ▶ Очистить желоб выброса мягкой щеткой или влажной тряпкой.
- ▶ Удалить посторонние предметы из отделения для аккумулятора и протереть отделение влажной тканью.
- ▶ Очистить электрические контакты в отделении для аккумулятора кистью или мягкой щеткой.

- ▶ Очистить вентиляционные отверстия кисточкой.
- ▶ Остановить газонокосилку.
- ▶ Очистить область вокруг ножа и сам нож деревянной палочкой, мягкой щеткой или влажной тканью.

## 17.3 Очистка аккумулятора

- ▶ Очистить аккумулятор влажной тряпкой.

# 18 Техническое обслуживание

## 18.1 Демонтаж и установка ножа

### 18.1.1 Демонтаж ножа

- ▶ Выключить газонокосилку, вынуть защитный ключ и снять аккумулятор.
- ▶ Остановить газонокосилку.

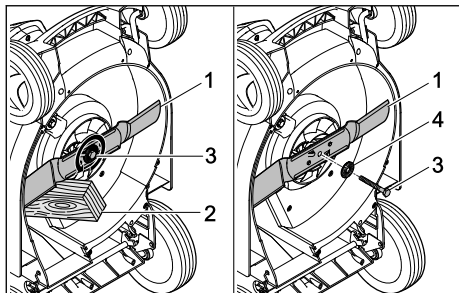

- ▶ Заблокировать нож (1) деревянным бруском (2).
- ▶ Открутить винт (3) в направлении стрелки и снять его с шайбой (4).
- ▶ Снять нож (1).
- ▶ Утилизировать винт (3) и шайбу (4).  
Для установки ножа (1) использовать новые винт и шайбу.

### 18.1.2 Установка ножа

- ▶ Выключить газонокосилку, вынуть защитный ключ и снять аккумулятор.
- ▶ Остановить газонокосилку.

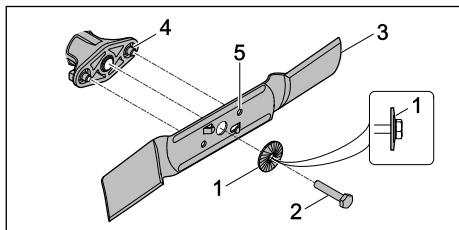

- ▶ Установить новую шайбу (1) на новый винт (2) выпуклой стороной наружу.

- ▶ Нанести фиксирующий состав для винтов Loctite 243 на резьбу винта (2).
- ▶ Установить нож (3) таким образом, чтобы выпуклости на установочной поверхности (4) вошли в углубления (5).
- ▶ Вкрутить винт (2) с шайбой (1).

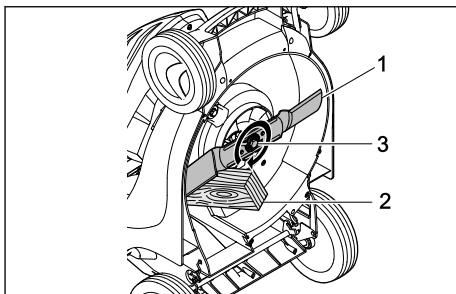

- ▶ Заблокировать нож (1) деревянным бруском (2).
- ▶ Затянуть винт (3) моментом 65 Нм.

## 18.2 Заточка или балансировка ножа

Заточка и балансировка ножа требует значительной подготовки.

Компания STIHL рекомендует выполнять заточку и балансировку ножа в специализированном центре STIHL.

### ⚠ ПРЕДУПРЕЖДЕНИЕ

- Режущие кромки ножа острые. Пользователь может порезаться.
  - ▶ Во время работы надевать рабочие перчатки из износостойкого материала.
- ▶ Выключить газонокосилку, вынуть защитный ключ и снять аккумулятор.
- ▶ Остановить газонокосилку.
- ▶ Демонтировать нож.
- ▶ Заточить нож. Заточить нож, точно соблюдая при этом угол заточки, и охладить нож, ☞ 21.2.  
Нож не должен становиться синим во время заточки.
- ▶ Монтировать нож.
- ▶ При возникновении вопросов: обратиться в сервисный центр STIHL.

## 19 Ремонт

### 19.1 Ремонт газонокосилки и аккумулятора

Пользователь не может осуществлять ремонт газонокосилки, ножа или аккумулятора своими силами.

- ▶ При повреждении газонокосилки или ножа: не использовать газонокосилку или нож и

связаться со специализированным центром STIHL.

- ▶ Если аккумулятор неисправен или поврежден: заменить аккумулятор.
- ▶ Если таблички с предупредительными надписями неразборчивы или повреждены: для замены поврежденных табличек обратиться в специализированный центр STIHL.

## 20 Устранение неисправностей

### 20.1 Устранение неисправностей газонокосилки или аккумулятора

Неисправность	Светодиоды на аккумуляторе	Причина	Способ устранения
При включении газонокосилка не работает.	1 светодиод мигает зеленым цветом.	Слишком низкий заряд аккумулятора.	▶ Зарядить аккумулятор.
	1 светодиод горит красным.	Аккумулятор слишком горячий или слишком холодный.	▶ Вынуть защитный ключ. ▶ Извлечь аккумулятор. ▶ Дать аккумулятору остыть или прогреться.
	3 светодиода мигают красным.	В газонокосилке имеется неисправность.	▶ Вынуть защитный ключ. ▶ Извлечь аккумулятор. ▶ Очистить электрические контакты в отделении для аккумулятора. ▶ Установить аккумулятор. ▶ Включить газонокосилку. ▶ Если после этого 3 светодиода мигают красным: не использовать газонокосилку и связаться со специализированным центром STIHL.
	3 светодиода горят красным.	Газонокосилка слишком нагрета.	▶ Вынуть защитный ключ. ▶ Извлечь аккумулятор. ▶ Дать газонокосилке остыть.
	4 светодиода мигают красным.	В аккумуляторе имеется неисправность.	▶ Извлечь и повторно вставить аккумулятор. ▶ Включить газонокосилку. ▶ Если после этого 4 светодиода мигают красным: не использовать аккумулятор и связаться со специализированным центром STIHL.
		Прервано электрическое соединение между газонокосилкой и аккумулятором.	▶ Вынуть защитный ключ. ▶ Извлечь аккумулятор. ▶ Очистить электрические контакты в отделении для аккумулятора. ▶ Вставить защитный ключ. ▶ Установить аккумулятор.
		Газонокосилка или аккумулятор намочили.	▶ Вынуть защитный ключ. ▶ Извлечь аккумулятор. ▶ Очистить газонокосилку. ▶ Дать газонокосилке или аккумулятору высохнуть.
		Сопrotивление на ноже слишком велико.	▶ Установить более высокое значение высоты скашивания. ▶ Не следует включать газонокосилку на более низкой траве.

Неисправность	Светодиоды на аккумуляторе	Причина	Способ устранения
		Область вокруг ножа засорена.	► Очистить газонокосилку.
Привод движения не функционирует.		В приводе движения имеется неисправность.	► Обратиться в сервисный центр STIHL.
Газонокосилка выключается во время работы.	3 светодиода горят красным.	Газонокосилка слишком нагрета.	<ul style="list-style-type: none"> <li>► Вынуть защитный ключ.</li> <li>► Извлечь аккумулятор.</li> <li>► Дать газонокосилке остыть.</li> <li>► Очистить газонокосилку.</li> <li>► Не включать газонокосилку слишком часто в течение короткого периода времени.</li> <li>► При работе с включенным приводом движения: выключить привод движения.</li> <li>► При работе с выключенным приводом движения: медленно двигаться вперед.</li> <li>► Установить более высокое значение высоты скашивания.</li> <li>► Производить скашивание на более низкой траве.</li> </ul>
		Нож заблокирован.	<ul style="list-style-type: none"> <li>► Вынуть защитный ключ.</li> <li>► Извлечь аккумулятор.</li> <li>► Очистить газонокосилку.</li> </ul>
		Имеется неисправность системы электропитания.	<ul style="list-style-type: none"> <li>► Извлечь и повторно вставить аккумулятор.</li> <li>► Включить газонокосилку.</li> </ul>
Газонокосилка сильно вибрирует во время работы.		Винт на ноже ослаблен.	► Затянуть винт.
		Нож отбалансирован неверно.	► Заточить или отбалансировать нож.
Время работы газонокосилки слишком короткое.		Аккумулятор заряжен не полностью.	► Аккумулятор полностью зарядить.
		Истек срок службы аккумулятора.	► Заменить аккумулятор.
		Область вокруг ножа засорена.	► Очистить газонокосилку.
		Нож затуплен или изношен.	► Заточить или отбалансировать нож.
		Сопротивление на ноже слишком велико.	<ul style="list-style-type: none"> <li>► При работе с включенным приводом движения: выключить привод движения.</li> <li>► При работе с выключенным приводом движения: медленно двигаться вперед.</li> <li>► Установить более высокое значение высоты скашивания.</li> <li>► Производить скашивание на более низкой траве.</li> </ul>
Аккумулятор застревает при		Загрязнены направляющие или	► Очистить газонокосилку.

Неисправность	Светодиоды на аккумуляторе	Причина	Способ устранения
установке в отделение для аккумулятора.		электрические контакты в отделении для аккумулятора.	
После установки аккумулятора в зарядное устройство не начинается процесс зарядки.	1 светодиод горит красным.	Аккумулятор слишком горячий или слишком холодный.	▶ Оставить аккумулятор в зарядном устройстве. Процесс зарядки начнется автоматически, как только будет достигнут допустимый диапазон температур.
Нечистое срезание травы или пожелтевший газон.		Нож затуплен или изношен.	▶ Заточить или отбалансировать нож.
		Сопротивление на ноже слишком велико.	▶ При работе с включенным приводом движения: выключить привод движения. ▶ При работе с выключенным приводом движения: медленно двигаться вперед. ▶ Установить более высокое значение высоты скашивания. ▶ Производить скашивание на более низкой траве.

## 21 Технические данные

### 21.1 Газонокосилка STIHL RMA 443.2 VC, RMA 443.2 PV, RMA 448.2 VC, RMA 448.2 PV

- Допустимый аккумулятор: STIHL AP
- Вес без аккумулятора:
  - RMA 443.2 VC: 23,4 кг.
  - RMA 443.2 PV: 23,6 кг.
  - RMA 448.2 VC: 24,4 кг.
  - RMA 448.2 PV: 24,6 кг.
- Максимальный объем травосборника: 55 л
- Ширина реза:
  - RMA 443.2 VC, RMA 443.2 PV: 41 см
  - RMA 448.2 VC, RMA 448.2 PV: 46 см
- Частота вращения: 3150 об/мин
- Частота вращения двигателя в режиме ECO: 2800 об/мин
- Минимальная скорость движения: 2,0 км/ч  
Максимальная скорость движения (в зависимости от используемого аккумулятора):
  - с AP 100: 3,0 км/ч
  - с AP 200: 3,7 км/ч
  - с AP 300: 4,5 км/ч

Время работы указано на сайте [www.stihl.com/battery-life](http://www.stihl.com/battery-life).

### 21.2 Нож

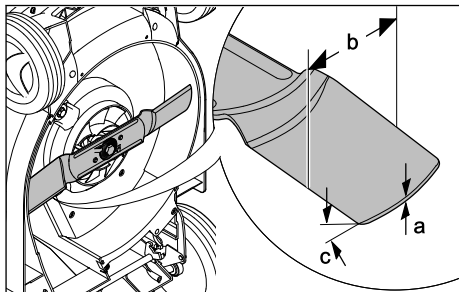

- Минимальная толщина a: 2 мм
- Минимальная ширина b: 55 мм
- Угол заточки c: 30°

### 21.3 Аккумулятор STIHL AP

- Тип аккумулятора: литий-ионный
- Напряжение: 36 В
- Емкость в А·ч: см. заводскую табличку
- Энергоемкость в Вт·ч: см. заводскую табличку
- Масса в кг: см. заводскую табличку
- Допустимый диапазон температур для эксплуатации и хранения: от -10 °C до +50 °C

## 21.4 Значения звука и вибрации

### RMA 443.2 VC, RMA 443.2 PV

Показатель К уровня звука составляет 2 дБ(А). Показатель К уровня шума составляет 1,2 дБ(А). Показатель К уровня вибрации составляет 1,10 м/с<sup>2</sup>.

- Уровень звука  $L_{pA}$ , измеренный согласно EN 60335-2-77: 77 дБ(А)
- Уровень шума  $L_{WA}$ , измеренный согласно 2000/14/ЕС: 90,2 дБ(А)
- Значение вибрации  $a_{Hv}$ , измеренное по EN 60335-2-77, ведущая ручка: 2,20 м/с<sup>2</sup>

### RMA 448.2 VC, RMA 448.2 PV

Показатель К уровня звука составляет 2 дБ(А). Показатель К уровня шума составляет 1,2 дБ(А). Показатель К уровня вибрации составляет 0,9 м/с<sup>2</sup>.

- Уровень звука  $L_{pA}$ , измеренный согласно EN 60335-2-77: 82 дБ(А)
- Уровень шума  $L_{WA}$ , измеренный согласно 2000/14/ЕС: 94,2 дБ(А)
- Значение вибрации  $a_{Hv}$ , измеренное по EN 60335-2-77, ведущая ручка: 1,8 м/с<sup>2</sup>

Указанные значения вибрации были измерены по унифицированному методу испытаний и могут быть использованы для сравнения электрических приборов. Фактические значения вибрации могут отличаться от приведенных значений в зависимости от типа применения. Указанные значения вибрации могут быть использованы для первоначальной оценки вибрационной нагрузки. Необходимо оценить фактическую вибрационную нагрузку. При этом можно также учитывать время, в течение которого электроприбор выключен, и время, когда он включен, но работает без нагрузки.

Информацию об исполнении директивы для работодателей в отношении вибрации 2002/44/ЕС см. на сайте [www.stihl.com/vib](http://www.stihl.com/vib).

## 21.5 REACH

REACH – это регламент ЕС для регистрации, оценки и допуска химических веществ.

Сведения для выполнения регламента REACH указаны на странице [www.stihl.com/reach](http://www.stihl.com/reach).

## 21.6 Установленный срок службы

Полный установленный срок службы – до 30 лет.

Для выработки установленного срока службы необходимы своевременное техническое обслуживание и уход согласно руководству по эксплуатации.

## 22 Запасные части и принадлежности

### 22.1 Запасные части и принадлежности

**STIHL** Этими символами обозначены оригинальные запчасти и принадлежности STIHL.

Компания STIHL рекомендует использовать оригинальные запчасти STIHL и оригинальные принадлежности STIHL.

Компания STIHL не может ручаться за надежность, безопасность и пригодность запасных частей и принадлежностей других производителей, вследствие чего ответственность компании STIHL за их эксплуатацию исключена.

Оригинальные запасные части STIHL и оригинальные принадлежности STIHL можно купить у дилера STIHL.

### 22.2 Важные запасные части

- Нож RMA 443.2 VC, RMA 443.2 PV: 6338 702 0130
- Нож RMA 448.2 VC, RMA 448.2 PV: 6358 702 0115
- Винт ножа: 9008 319 9028
- Шайба: 0000 702 6600

## 23 Утилизация

### 23.1 Утилизация газонокосилки

Информацию по утилизации газонокосилки можно получить в специализированном центре STIHL.

- ▶ Осуществлять утилизацию газонокосилки, ножа, принадлежностей и упаковки в соответствии с предписаниями, а также согласно положениям о защите окружающей среды.



## 24 Сертификат соответствия ЕС

### 24.1 Газонокосилка STIHL RMA 443.2 VC, RMA 443.2 PV, RMA 448.2 VC, RMA 448.2 PV

STIHL Tirol GmbH  
Hans Peter Stihl-Straße 5  
6336 Langkampfen (Лангкампфен)

Австрия

заявляет под собственную ответственность, что

- Конструктивное исполнение: аккумуляторная газонокосилка
- Производитель: STIHL
- Тип: RMA 443.2 VC, RMA 443.2 PV, RMA 448.2 VC, RMA 448.2 PV
- Серийный номер:
  - RMA 443.2 VC, RMA 443.2 PV: 6338
  - RMA 448.2 VC, RMA 448.2 PV: 6358

соответствует положениям директив 2000/14/ЕС, 2006/42/ЕС, 2014/30/EU и 2011/65/EU, была разработана и изготовлена в соответствии с версиями следующих стандартов, действующих на дату изготовления: EN 60335-1, EN 60335-2-77, EN 55014-1 и EN 55014-2.

Название и адрес принимавшей участие инстанции:

TÜV Rheinland LGA Products GmbH  
Tillystraße 2  
D-90431 Nürnberg (Нюрнберг, Германия)  
Измеренные и гарантированные уровни шума были определены в соответствии с

- Директивой 2000/14/ЕС, Приложение VIII.
- Измеренный уровень шума RMA 443.2 VC, RMA 443.2 PV: 90,2 дБ(А)
  - Гарантированный уровень шума RMA 443.2 VC, RMA 443.2 PV: 91 дБ(А)
  - Измеренный уровень шума RMA 448.2 VC, RMA 448.2 PV: 94,2 дБ(А)
  - Гарантированный уровень шума RMA 448.2 VC, RMA 448.2 PV: 95 дБ(А)

Техническая документация хранится с разрешением о допуске изделия к эксплуатации STIHL Tirol GmbH.

Год выпуска и номер машины указаны на газонокосилке.

Лангкампфен, 02.01.2020

STIHL Tirol GmbH

И. о. 

Маттиас Фляйшер (Matthias Fleischer), руководитель отдела научных исследований и разработок

И. о. 

Свен Циммерманн (Sven Zimmermann), руководитель отдела качества

### 24.2 Знаки соответствия



Сведения о сертификатах ЕАС и декларациях соответствия, подтверждающих выполнение технических правил и требований Таможенного союза, представлены на сайтах [www.stihl.ru/eac](http://www.stihl.ru/eac) или могут быть затребованы по телефону в соответствующем местном представительстве STIHL, ☎ 25.1.



Технические правила и требования для Украины выполнены.

## 25 Адреса

### 25.1 Штаб-квартира STIHL

ANDREAS STIHL AG & Co. KG  
Badstrasse 115  
71336 Waiblingen

Германия

### 25.2 Дочерние компании STIHL

#### В Российской Федерации:

ООО «АНДРЕАС ШТИЛЬ МАРКЕТИНГ»  
ул. Тамбовская, дом 12, лит В, офис 52  
192007 Санкт-Петербург  
Горячая линия: +7 800 4444 180  
Эл. почта: [info@stihl.ru](mailto:info@stihl.ru)

#### УКРАИНА

ТОВ «Андреас Штіль»  
вул. Антонова 10, с. Чайки  
08135 Київська обл., Україна  
Телефон: +38 044 393-35-30  
Факс: +380 044 393-35-70  
Гаряча лінія: +38 0800 501 930  
Эл. почта: [info@stihl.ua](mailto:info@stihl.ua)

## 25.3 Представительства STIHL

### В Белоруссии:

Представительство  
ANDREAS STIHL AG & Co. KG  
ул. К. Цеткин, 51-11а  
220004 Минск, Беларусь  
Горячая линия: +375 17 200 23 76

### В Казахстане:

Представительство  
ANDREAS STIHL AG & Co. KG  
ул. Шагабутдинова, 125А, оф. 2  
050026 Алматы, Казахстан  
Горячая линия: +7 727 225 55 17

## 25.4 Импортёры STIHL

### РОССИЙСКАЯ ФЕДЕРАЦИЯ

ООО "ШТИЛЬ ЗЮДВЕСТ"  
350000, Российская Федерация,  
г. Краснодар, ул. Западный обход, д. 36/1

ООО "ФЛАГМАН"  
194292, Российская Федерация,  
г. Санкт-Петербург, 3-ий Верхний переулоч, д.  
16 литер А, помещении 38

ООО "ПРОГРЕСС"  
107113, Российская Федерация,  
г. Москва, ул. Маленковская, д. 32, стр. 2

ООО "АРНАУ"  
236006, Российская Федерация,  
г. Калининград, Московский проспект, д. 253,  
офис 4

ООО "ИНКОР"  
610030, Российская Федерация,  
г. Киров, ул. Павла Корчагина, д. 1Б

ООО "ОПТИМА"  
620030, Российская Федерация,  
г. Екатеринбург, ул. Карьерная д. 2, Помеще-  
ние 1

ООО "ТЕХНОТОРГ"  
660112, Российская Федерация,  
г. Красноярск, ул. Парашютная, д. 15

ООО "ЛЕСОТЕХНИКА"  
664540, Российская Федерация,  
с. Хомутово, ул. Чапаева, д. 1, оф. 39

### УКРАИНА

ТОВ «Андреас Штіль»

вул. Антонова 10, с. Чайки  
08135 Київська обл., Україна

### БЕЛАРУСЬ

ООО «ПИЛАКОС»  
ул. Тимирязева 121/4 офис 6  
220020 Минск, Беларусь

УП «Беллесэксспорт»  
ул. Скрыганова 6.403  
220073 Минск, Беларусь

### КАЗАХСТАН

ИП «ВОРОНИНА Д.И.»  
пр. Райымбека 312  
050005 Алматы, Казахстан

### КИРГИЗИЯ

ОсОО «Муза»  
ул. Киевская 107  
720001 Бишкек, Киргизия

### АРМЕНИЯ

ООО «ЮНИТУЛЗ»  
ул. Г. Парпеци 22  
0002 Ереван, Армения

## 26 Инструкции по технике безопасности для газонокосилки

### 26.1 Введение

В этой главе представлены общие инструкции по технике безопасности в соответствии со стандартом EN 60335-2-77, Приложение EE, для электрических газонокосилок.



#### ПРЕДУПРЕЖДЕНИЕ

- **Ознакомьтесь со всеми инструкциями по технике безопасности, указаниями, иллюстрациями и техническими характеристиками, прилагаемыми к данной газонокосилке.** Несоблюдение приведенных ниже указаний может привести к поражению электрическим током, пожару и/или серьезным травмам. **Сохранять все инструкции по технике безопасности и указания на будущее.**

### 26.2 Обучение

- Внимательно прочитать инструкцию по эксплуатации. Ознакомиться с элементами

управления и надлежащим способом применения устройства.

- b) Запрещается пользоваться газонокосилкой детям или другим лицам, которые незнакомы с инструкцией по эксплуатации. Местные предписания могут определять минимальный возраст пользователя.
- c) Нельзя косить, если поблизости находятся люди, особенно дети, а также животные.
- d) Всегда помнить, что оператор или пользователь несет ответственность за несчастные случаи с другими лицами или за их собственность.

### 26.3 Подготовительные мероприятия

- a) В процессе эксплуатации следует всегда носить прочную обувь и длинные брюки. Не работать с газонокосилкой босиком или в легких сандалиях. Избегать ношения свободной одежды или одежды с висящими шнурками или ремнями.
- b) Тщательно осмотреть участок, на котором будет работать устройство, и убрать все предметы, которые могли бы быть захвачены и отброшены устройством.
- c) Перед использованием всегда необходимо визуально проверять отсутствие износа или повреждений режущего ножа, болтов крепления и всего режущего блока. Изношенные или поврежденные режущие ножи и крепежные болты можно заменять только в комплекте во избежание дисбаланса. Изношенные или поврежденные таблички с предупредительными надписями подлежат замене.

### 26.4 Эксплуатация

- a) Следует косить только при дневном свете или хорошим искусственным освещении.
- b) По возможности избегать применения устройства на влажной траве.
- c) Всегда следить за правильным положением устройства на склонах.
- d) Передвигаться с устройством только в темпе шага.
- e) Косить следует поперек склона и ни в коем случае вверх или вниз по склону.
- f) Проявлять особую осторожность при изменении направления движения на склоне.
- g) Не косить на слишком крутых склонах.

- h) Проявлять особую осторожность при поворачивании газонокосилки или приближении ее к себе.
  - i) Следует выключать режущий нож (ножи), если газонокосилку нужно транспортировать не по газону в опрокинутом состоянии, а также если газонокосилку нужно вести к скашиваемым зонам и обратно.
  - j) Запрещается использовать газонокосилку с поврежденными защитными приспособлениями или защитными решетками или без установленных защитных приспособлений, например, без отражательной заслонки и/или приспособлений для сбора травы.
  - k) Запуск производить с осторожностью, соблюдая указания производителя. Ноги должны находиться на достаточном расстоянии от ножа(-ей).
  - l) При пуске или включении двигателя нельзя опрокидывать газонокосилку, за исключением случаев, когда газонокосилку нужно приподнять в процессе работы. В данном случае ее следует наклонить только, насколько это необходимо, и приподнимать только противоположную от пользователя сторону.
  - m) Не запускать двигатель при нахождении оператора перед желобом выброса.
  - n) Ни в коем случае не класть руки или ноги на вращающиеся детали или под них. Необходимо всегда находиться на некотором расстоянии от отверстия для выброса.
  - o) Никогда не поднимать и не переносить газонокосилку с работающим двигателем.
  - p) Следует выключить двигатель, извлечь ключ зажигания. Убедиться, что все подвижные детали остановились:
    - если газонокосилка остается без присмотра;
    - перед тем как выполнить разблокирование или устранить забивания в желобе выброса;
    - перед проверкой газонокосилки, очисткой или перед выполнением рабочих операций на косилке;
    - при задевании постороннего предмета. Перед повторным запуском и продолжением работ следует осмотреть газонокосилку на наличие повреждений и при необходимости произвести ремонт.
- В случае появления у газонокосилки необычно сильных вибраций; немедленно произвести проверку.

- осмотреть газонокосилку на наличие повреждений;
- выполнить необходимый ремонт поврежденных деталей;
- проконтролировать, чтобы все гайки, болты и винты были плотно затянуты.

## 26.5 Τεχνическое обслуживание и хранение

- a) Убедиться, что все гайки, болты и винты затянуты и что устройство находится в безопасном рабочем состоянии.
- b) Регулярно проверять приспособление для сбора травы на отсутствие износа и на работоспособность.
- c) Из соображений безопасности заменять изношенные или поврежденные детали.
- d) Следить за тем, чтобы на машинах с несколькими режущими ножами при вращении одного режущего ножа также вращались и другие режущие ножи.
- e) При регулировке машины следите за тем, чтобы пальцы не попали между движущимися ножами и неподвижными частями машины.
- f) Перед тем как ставить машину в закрытое помещение, следует дать двигателю остыть.
- g) При работах по техническому обслуживанию режущих ножей убедиться, что даже при отключенном питании режущие ножи могут двигаться.
- h) Из соображений безопасности заменять изношенные или поврежденные детали. Использовать только оригинальные запчасти и дополнительные принадлежности.

## Πίνακας περιεχομένων

1	Πρόλογος.....	271
2	Πληροφορίες σχετικά με αυτό το εγχειρίδιο οδηγιών.....	272
3	Περιεχόμενα.....	272
4	Προφυλάξεις ασφαλείας.....	274
5	Προετοιμασία χλοοκοπτικού μηχανήματος για χρήση.....	280
6	Φόρτιση μπαταρίας φόρτωση λυχνίες.....	280
7	Συναρμολόγηση χλοοκοπτικού μηχανήματος.....	281
8	Ρύθμιση του χλοοκοπτικού μηχανήματος για τον χρήστη.....	282

9	Τοποθέτηση και αφαίρεση μπαταρίας.....	282
10	Τοποθέτηση και αφαίρεση κλειδιού ασφάλισης.....	283
11	Θέση του χλοοκοπτικού μηχανήματος εντός κ ή εκτός λειτουργίας.....	283
12	Έλεγχος χλοοκοπτικού μηχανήματος και μπαταρίας.....	284
13	Εργασία με το χλοοκοπτικό μηχανήμα....	286
14	Μετά την εργασία.....	287
15	Μεταφορά.....	287
16	Φύλαξη.....	288
17	Καθάρισμα.....	288
18	Συντήρηση.....	289
19	Επισκευή.....	290
20	Αντιμετώπιση βλαβών.....	290
21	Τεχνικά χαρακτηριστικά.....	292
22	Ανταλλακτικά και παρελκόμενα.....	293
23	Απόρριψη.....	294
24	Δήλωση συμμόρφωσης ΕΕ.....	294
25	Τεχνικές υποδείξεις ασφαλείας για χλοοκοπτικά μηχανήματα.....	294

## 1 Πρόλογος

Αγαπητέ πελάτη,

Ευχαριστούμε που επιλέξατε την STIHL για την αγορά σας. Στόχος μας είναι να σχεδιάζουμε και να κατασκευάζουμε προϊόντα κορυφαίας ποιότητας, που ανταποκρίνονται στις ανάγκες των πελατών μας. Έτσι δημιουργούμε προϊόντα με υψηλή αξιοπιστία, ακόμα και κάτω από ακραίες συνθήκες χρήσης.

Παράλληλα, η STIHL παρέχει σέρβις κορυφαίας ποιότητας. Οι πιστοποιημένοι αντιπρόσωποί μας μπορούν να σας προσφέρουν έγκυρες συμβουλές, εκπαίδευση και πλήρη τεχνική υποστήριξη.

Η STIHL δηλώνει ρητά την προσήλωσή της στη βιώσιμη και υπεύθυνη χρήση των φυσικών πόρων. Οι παρούσες οδηγίες χρήσης θα σας βοηθήσουν να χρησιμοποιήσετε το προϊόν STIHL σας για πολλά χρόνια με ασφάλεια και με σεβασμό στο περιβάλλον.

Σας ευχαριστούμε για την εμπιστοσύνη και ευχόμαστε η χρήση των προϊόντων STIHL να είναι για εσάς μια ευχάριστη εμπειρία.



Δρ Nikolas Stihl

**ΣΗΜΑΝΤΙΚΟ! ΔΙΑΒΑΣΤΕ ΤΟ ΕΓΧΕΙΡΙΔΙΟ ΑΥΤΟ ΠΡΙΝ ΑΠΟ ΤΗ ΧΡΗΣΗ ΚΑΙ ΦΥΛΑΞΤΕ ΤΟ.**

## 2 Πληροφορίες σχετικά με αυτό το εγχειρίδιο οδηγιών

### 2.1 Ισχύοντα έγγραφα

Αυτές οι οδηγίες χρήσης αποτελούν γνήσιες οδηγίες λειτουργίας του κατασκευαστή, όπως αυτές ορίζονται σύμφωνα με την Οδηγία της ΕΕ 2006/42/EC.

Ισχύουν οι τοπικοί κανόνες ασφαλείας.

- ▶ Εκτός από τις παρούσες οδηγίες χρήσης διαβάστε, κατανοήστε και φυλάξτε τα εξής έγγραφα:
  - Υποδείξεις ασφαλείας μπαταρίας STIHL AP
  - Οδηγίες χρήσης φορτιστών STIHL AL 101, 300, 500
  - Πληροφορίες ασφαλείας για μπαταρίες STIHL και προϊόντα με εγκατεστημένη μπαταρία: [www.stihl.com/safety-data-sheets](http://www.stihl.com/safety-data-sheets)

### 2.2 Χρήση προειδοποιητικών συμβόλων στο κείμενο



#### ΚΙΝΔΥΝΟΣ

- Το σύμβολο αυτό χρησιμοποιείται για την επισημάνση κινδύνων που οδηγούν σε σοβαρό τραυματισμό ή θάνατο.
  - ▶ Τα μέτρα που περιγράφονται μπορούν να αποτρέψουν σοβαρούς τραυματισμούς και θανατηφόρα ατυχήματα.



#### ΠΡΟΕΙΔΟΠΟΙΗΣΗ

- Το σύμβολο αυτό χρησιμοποιείται για την επισημάνση κινδύνων που **μπορεί** να οδηγήσουν σε σοβαρό τραυματισμό ή θάνατο.
  - ▶ Τα μέτρα που περιγράφονται μπορούν να αποτρέψουν σοβαρούς τραυματισμούς και θανατηφόρα ατυχήματα.

#### ΣΗΜΕΙΩΣΗ

- Το σύμβολο αυτό χρησιμοποιείται για την επισημάνση κινδύνων που μπορούν να προκαλέσουν υλικές ζημιές.
  - ▶ Τα μέτρα που περιγράφονται μπορούν να αποτρέψουν υλικές ζημιές.

### 2.3 Παραπομπή σε κείμενο



Το σύμβολο αυτό παραπέμπει σε ένα κεφάλαιο αυτού του εγχειριδίου οδηγιών.

## 3 Περιεχόμενα

### 3.1 Χλοοκοπτικό μηχανήμα και μπαταρία

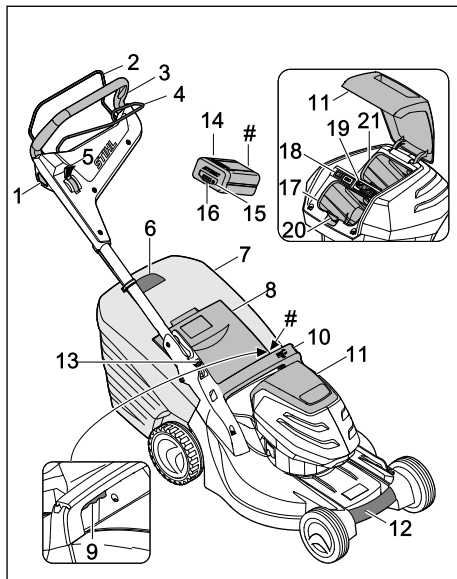

#### 1 Κουμπί ασφάλισης

Το κουμπί ασφάλισης, μαζί με την μπάρα ενεργοποίησης για τη λειτουργία κοπής, θέτει τα μαχαίρια εντός και εκτός λειτουργίας.

#### 2 Μπάρα ενεργοποίησης για τη λειτουργία κοπής

Η μπάρα ενεργοποίησης για τη λειτουργία κοπής, μαζί με το κουμπί ασφάλισης, θέτει τα μαχαίρια εντός και εκτός λειτουργίας.

#### 3 Τιμόνι

Το τιμόνι χρησιμεύει στο κράτημα, την οδήγηση και τη μεταφορά του χλοοκοπτικού μηχανήματος.

#### 4 Μπάρα ενεργοποίησης για τη μετάδοση κίνησης

Η μπάρα ενεργοποίησης για τη μετάδοση κίνησης θέτει τη μετάδοση κίνησης εντός και εκτός λειτουργίας.

#### 5 Μοχλός

Ο μοχλός χρησιμεύει στη ρύθμιση της ταχύτητας της μετάδοσης κίνησης.

#### 6 Ένδειξη στάθμης πλήρωσης

Η ένδειξη στάθμης πλήρωσης δείχνει το επίπεδο πλήρωσης του χορτοσυλλέκτη.

**7 Χορτοσυλλέκτης**

Το κομμένο χόρτο συλλέγεται στον χορτοσυλλέκτη.

**8 Στόμιο εξαγωγής**

Το στόμιο εξαγωγής κλείνει τον αγωγό εξαγωγής.

**9 Μοχλός**

Ο μοχλός χρησιμεύει στη ρύθμιση του ύψους κοπής.

**10 Λαβή**

Η λαβή χρησιμεύει στο κράτημα του χλοοκοπτικού μηχανήματος κατά τη ρύθμιση του ύψους κοπής και στη μεταφορά του χλοοκοπτικού μηχανήματος.

**11 Καπάκι**

Το καπάκι καλύπτει την μπαταρία και το κλειδί ασφάλισης.

**12 Λαβή μεταφοράς**

Η λαβή μεταφοράς χρησιμεύει στη μεταφορά του χλοοκοπτικού μηχανήματος.

**13 Μοχλός**

Ο μοχλός χρησιμεύει στη ρύθμιση και την αναδιπλωση του τιμονιού.

**14 Μπαταρία**

Η μπαταρία τροφοδοτεί το χλοοκοπτικό μηχανήμα με ενέργεια.

**15 Πλήκτρο**

Το πλήκτρο ενεργοποιεί τις λυχνίες LED στην μπαταρία.

**16 Λυχνίες LED**

Οι λυχνίες LED δείχνουν την κατάσταση φόρτισης της μπαταρίας και τις βλάβες.

**17 Θήκη μπαταρίας**

Η μπαταρία τοποθετείται μέσα στη θήκη μπαταρίας.

**18 Διακόπτης ECO**

Ο διακόπτης ECO ενεργοποιεί και απενεργοποιεί τη λειτουργία ECO.

**19 Κλειδί ασφάλισης**

Το κλειδί ασφάλισης θέτει σε λειτουργία το χλοοκοπτικό μηχανήμα.

20 Ο μοχλός ασφάλισης συγκρατεί την μπαταρία μέσα στη θήκη μπαταρίας.

**RMA 443.2 PV, RMA 448.2 PV:****21 Θήκη μπαταρίας**

Η θήκη μεταφοράς μπορεί να δεχθεί μία δεύτερη μπαταρία.

**RMA 443.2 VC, RMA 448.2 VC:****21 Θήκη μεταφοράς**

Στη θήκη μεταφοράς τοποθετείται μία εφεδρική μπαταρία.

**# Πινακίδα ισχύος με αριθμό εργαλείου****3.2 Σύμβολα**

Τα σύμβολα μπορεί να είναι τοποθετημένα στο χλοοκοπτικό μηχανήμα και την μπαταρία κι έχουν την εξής σημασία:

 Αυτό το σύμβολο υποδηλώνει το κλειδί ασφάλισης.

 Αυτό το σύμβολο υποδηλώνει την υποδοχή κλειδιού.

 Αυτό το σύμβολο υποδηλώνει τον διακόπτη ECO.

 Αυτό το σύμβολο υποδηλώνει τον μοχλό για τη ρύθμιση του ύψους κοπής.

 Αυτό το σύμβολο δηλώνει το βάρος του χλοοκοπτικού μηχανήματος χωρίς μπαταρία.

 1 λυχνία LED ανάβει με κόκκινο χρώμα. Η μπαταρία είναι πολύ θερμή ή πολύ ψυχρή.

 4 λυχνίες LED αναβοσβήνουν με κόκκινο χρώμα. Υπάρχει βλάβη στην μπαταρία.

 Εγγυημένη στάθμη θορύβου σύμφωνα με την οδηγία 2000/14/EC σε dB(A) για τη σύγκριση εκπομπών θορύβων σε προϊόντα.

 Η αναφορά δίπλα από το σύμβολο υποδηλώνει την ενεργειακή απόδοση της μπαταρίας σύμφωνα με τις προδιαγραφές του κατασκευαστή των στοιχείων. Η διαθέσιμη για χρήση ενεργειακή απόδοση είναι μικρότερη.

 Το προϊόν δεν πρέπει να απορρίπτεται στα οικιακά απορρίμματα.

 Ενεργοποιήστε και απενεργοποιήστε το μαχαίρι.



Ρυθμίστε την ταχύτητα.



 Το χλοοκοπτικό μηχανήμα κινείται προς αυτήν τη θέση με τη μέγιστη ταχύτητα.



Το χλοοκοπτικό μηχανήμα κινείται προς αυτήν τη θέση με τη χαμηλότερη ταχύτητα.

## 4 Προφυλάξεις ασφαλείας

### 4.1 Προειδοποιητικά σύμβολα

Τα προειδοποιητικά σύμβολα στο χλοοκοπτικό μηχανήμα ή την μπαταρία έχουν την εξής σημασία:



Προσέξτε όλες τις υποδείξεις ασφαλείας και τα μέτρα που πρέπει να ληφθούν.



Διαβάστε, κατανοήστε και φυλάξτε τις οδηγίες χρήσης.



Δώστε προσοχή σε εκσφενδονιζόμενα αντικείμενα - τηρείτε αποστάσεις και κρατήστε μακριά τα τρίτα άτομα.



Μην αγγίζετε το περιστρεφόμενο μαχαίρι.



Αφαιρέστε την μπαταρία κατά τις παύσεις εργασίας, τη μεταφορά, τη φύλαξη, τη συντήρηση ή την επισκευή.



Αφαιρέστε το κλειδί ασφάλισης κατά τις παύσεις εργασίας, τη μεταφορά, τη φύλαξη, τη συντήρηση ή την επισκευή.



Τηρείτε απόσταση ασφαλείας.



Προστατέψτε την μπαταρία από τη θερμότητα και τη φωτιά.



Μην βυθίζετε την μπαταρία σε υγρά.



Τηρείτε το εύρος των επιτρεπόμενων θερμοκρασιών για την μπαταρία.

### 4.2 Προβλεπόμενη χρήση

Το χλοοκοπτικό μηχανήμα STIHL RMA 443 VC, RMA 443 PV, RMA 448 VC ή RMA 448 PV χρησιμοποιείται στην κοπή ξηρού χόρτου.

Το χλοοκοπτικό μηχανήμα τροφοδοτείται με ενέργεια από μία μπαταρία STIHL AP.

## ▲ ΠΡΟΕΙΔΟΠΟΙΗΣΗ

■ Οι μπαταρίες που δεν έχουν εγκριθεί από την STIHL για χρήση με το χλοοκοπτικό, μπορεί να προκαλέσουν πυρκαγιά ή έκρηξη. Μπορεί να προκληθούν σοβαροί ή θανάσιμοι τραυματισμοί και υλικές ζημιές.

► Χρησιμοποιήστε το χλοοκοπτικό μηχανήμα με μία μπαταρία STIHL AP.

■ Εάν το χλοοκοπτικό μηχανήμα ή η μπαταρία δεν χρησιμοποιηθεί με τον προβλεπόμενο τρόπο, ενδέχεται να προκληθούν σοβαροί ή θανάσιμοι τραυματισμοί και υλικές ζημιές.

► Χρησιμοποιήστε το χλοοκοπτικό μηχανήμα και την μπαταρία με τον τρόπο που περιγράφεται στις παρούσες οδηγίες χρήσης.

### 4.3 Απαιτήσεις από τον χρήστη

## ▲ ΠΡΟΕΙΔΟΠΟΙΗΣΗ

■ Οι χρήστες που δεν έχουν ενημερωθεί για τη χρήση δεν μπορούν να αντιληφθούν ή να εκτιμήσουν τους κινδύνους που απορρέουν από το χλοοκοπτικό μηχανήμα και την μπαταρία. Ο χρήστης και άλλα άτομα μπορεί να τραυματιστούν σοβαρά ή θανάσιμα.



► Διαβάστε, κατανοήστε και φυλάξτε τις οδηγίες χρήσης.

► Εάν το χλοοκοπτικό μηχανήμα ή η μπαταρία παραδοθεί σε άλλο άτομο: Παραδώστε μαζί και τις οδηγίες χρήσης.

► Βεβαιωθείτε ότι ο χρήστης πληροί τις εξής προϋποθέσεις:

– Ο χρήστης είναι ξεκούραστος.

– Ο χρήστης έχει τις σωματικές, πνευματικές και αισθητηριακές ικανότητες να χρησιμοποιήσει το χλοοκοπτικό μηχανήμα και την μπαταρία και να εργαστεί με αυτά. Εάν ο χρήστης έχει περιορισμένες σωματικές, πνευματικές ή αισθητηριακές ικανότητες, τότε επιτρέπεται να εργαστεί μόνο υπό την επίβλεψη ενός αρμόδιου ατόμου.

– Ο χρήστης μπορεί να αντιληφθεί και να αξιολογήσει τους κινδύνους που απορρέουν από το χλοοκοπτικό μηχανήμα και την μπαταρία.

– Ο χρήστης συνειδητοποιεί ότι είναι υπεύθυνος για ατυχήματα και ζημιές.

– Ο χρήστης είναι ενήλικας ή ο χρήστης εκπαιδεύεται επαγγελματικά υπό επίβλεψη, σύμφωνα με τους εθνικούς κανονισμούς.



- Ο χρήστης έχει λάβει ενημέρωση από έναν εμπορικό αντιπρόσωπο STIHL ή άλλο εξειδικευμένο άτομο, προτού εργαστεί για πρώτη φορά με το χλοοκοπτικό μηχανήμα.
  - Ο χρήστης δεν βρίσκεται υπό την επίρρηση οισοπνεύματος, φαρμάκων ή ναρκωτικών ουσιών.
- Εάν υπάρχουν ασάφειες: Επικοινωνήστε με έναν εμπορικό αντιπρόσωπο της STIHL.

#### 4.4 Ενδυμασία και εξοπλισμός

### ▲ ΠΡΟΕΙΔΟΠΟΙΗΣΗ

- Κατά τη διάρκεια της εργασίας ενδέχεται να εκσφενδονιστούν αντικείμενα προς τα επάνω με μεγάλη ταχύτητα. Ο χρήστης μπορεί να τραυματιστεί.
  - Φορέστε ένα μακρύ παντελόνι από ανθεκτικό υλικό.
- Κατά τη διάρκεια της εργασίας μπορεί να αναδευτεί σκόνη. Η εισπνοή σκόνης μπορεί να βλάψει την υγεία και να προκαλέσει αλλεργικές αντιδράσεις.
  - Εάν αναδευτεί σκόνη: Φορέστε μια μάσκα προστασίας της αναπνοής.
- Ο ακατάλληλος ρουχισμός μπορεί να παγιδευτεί σε ξύλα, κλαδιά ή στο χλοοκοπτικό μηχανήμα. Οι χρήστες χωρίς κατάλληλο ρουχισμό μπορεί να τραυματιστούν σοβαρά.
  - Φορέστε στενά ρούχα.
  - Βγάλτε τα μαντήλια και τα κοσμήματα.
- Κατά τη διάρκεια του καθαρισμού, της συντήρησης ή της μεταφοράς, ο χρήστης μπορεί να έρθει σε επαφή με το μαχαίρι. Ο χρήστης μπορεί να τραυματιστεί.
  - Φορέστε γάντια εργασίας από ανθεκτικό υλικό.
- Εάν ο χρήστης φορά ακατάλληλα υποδήματα, μπορεί να γλιστρήσει. Ο χρήστης μπορεί να τραυματιστεί.
  - Φορέστε κλειστά, σταθερά υποδήματα με αντιολισθητικές σόλες.
- Κατά το τρόχισμα των μαχαιριών μπορεί να εκσφενδονιστούν μικρά κομμάτια υλικού. Ο χρήστης μπορεί να τραυματιστεί.
  - Φορέστε γυαλιά προστασίας που εφαρμόζουν καλά. Στο εμπόριο διατίθενται κατάλληλα γυαλιά προστασίας που συμμορφώνονται με το πρότυπο EN 166 ή τους εθνικούς κανονισμούς και φέρουν την αντίστοιχη σήμανση.
  - Φορέστε γάντια εργασίας από ανθεκτικό υλικό.

#### 4.5 Περιοχή εργασίας και περιβάλλον

##### 4.5.1 Χλοοκοπτικό μηχανήμα

### ▲ ΠΡΟΕΙΔΟΠΟΙΗΣΗ

- Τα άτομα που δεν συμμετέχουν στις εργασίες, τα παιδιά και τα ζώα δεν μπορούν να αντιληφθούν και να εκτιμήσουν τους κινδύνους που απορρέουν από το χλοοκοπτικό μηχανήμα και τα εκσφενδονιζόμενα αντικείμενα. Τα άτομα που δεν συμμετέχουν στις εργασίες, τα παιδιά και τα ζώα μπορεί να τραυματιστούν σοβαρά και να προκληθούν υλικές ζημιές.



- Κρατήστε μακριά από την επικίνδυνη περιοχή τα άτομα που δεν συμμετέχουν στις εργασίες, τα παιδιά και τα ζώα.
- Κρατάτε απόσταση ασφαλείας από αντικείμενα.
- Μην αφήνετε χωρίς επίτηρηση το χλοοκοπτικό μηχανήμα.
- Βεβαιωθείτε, ότι τα παιδιά δεν θα παίζουν με το χλοοκοπτικό μηχανήμα.
- Το χλοοκοπτικό μηχανήμα δεν είναι αδιάβροχο. Εάν χρησιμοποιηθεί σε βροχή ή σε υγρό περιβάλλον, υπάρχει κίνδυνος ηλεκτροπληξίας. Ο χρήστης μπορεί να τραυματιστεί και το χλοοκοπτικό μηχανήμα να υποστεί ζημιά.
  - Μην εργάζεστε στη βροχή και σε υγρό περιβάλλον.
  - Μην κόβετε βρεγμένο χόρτο.
- Τα ηλεκτρικά εξαρτήματα του χλοοκοπτικού μηχανήματος μπορεί να δημιουργήσουν σπινθήρες. Οι σπινθήρες μπορεί να προκαλέσουν πυρκαγιάς και εκρήξεις σε περιβάλλον όπου υπάρχει κίνδυνος ανάφλεξης ή έκρηξης. Μπορεί να προκληθούν σοβαροί ή θανάσιμοι τραυματισμοί και υλικές ζημιές.
  - Μην εργάζεστε σε περιβάλλον όπου υπάρχει κίνδυνος ανάφλεξης ή έκρηξης.

##### 4.5.2 Μπαταρία

### ▲ ΠΡΟΕΙΔΟΠΟΙΗΣΗ

- Τα άτομα που δεν συμμετέχουν στις εργασίες, τα παιδιά και τα ζώα δεν μπορούν να αντιληφθούν και να εκτιμήσουν τους κινδύνους που απορρέουν από την μπαταρία. Τα άτομα που δεν συμμετέχουν στις εργασίες, τα παιδιά και τα ζώα μπορεί να τραυματιστούν σοβαρά.
  - Κρατήστε μακριά τα άτομα που δεν συμμετέχουν στις εργασίες, τα παιδιά και τα ζώα.
  - Μην αφήνετε την μπαταρία χωρίς επίβλεψη.
  - Βεβαιωθείτε, ότι τα παιδιά δεν θα παίζουν με την μπαταρία.

- Η μπαταρία δεν προστατεύεται από όλες τις επιδράσεις του περιβάλλοντος. Εάν η μπαταρία εκτεθεί σε συγκεκριμένες επιδράσεις του περιβάλλοντος, μπορεί να πιάσει φωτιά ή να εκραγεί. Μπορεί να προκληθούν σοβαροί τραυματισμοί και υλικές ζημιές.



- ▶ Προστατέψτε την μπαταρία από τη θερμότητα και τη φωτιά.
- ▶ Μην ρίχνετε την μπαταρία σε φωτιά.



- ▶ Χρησιμοποιείτε και φυλάσσετε τη μπαταρία σε εύρος θερμοκρασίας μεταξύ - 10 °C και + 50 °C.



- ▶ Μην βυθίζετε την μπαταρία σε υγρά.

- ▶ Κρατάτε την μπαταρία μακριά από μεταλλικά αντικείμενα.
- ▶ Μην ασκείτε μεγάλη πίεση στην μπαταρία.
- ▶ Μην εκθέτετε την μπαταρία σε μικροκύματα.
- ▶ Προστατεύετε την μπαταρία από χημικές ουσίες και άλατα.

## 4.6 Ασφαλής κατάσταση

### 4.6.1 Χλοοκοπτικό μηχάνημα

Το χλοοκοπτικό μηχάνημα βρίσκεται σε ασφαλή κατάσταση όταν πληρούνται οι εξής προϋποθέσεις:

- Το χλοοκοπτικό μηχάνημα δεν έχει υποστεί ζημιές.
- Το χλοοκοπτικό μηχάνημα είναι καθαρό και στεγνό.
- Τα χειριστήρια λειτουργούν και δεν έχουν τροποποιηθεί.
- Το μαχαίρι είναι σωστά τοποθετημένο.
- Έχει τοποθετηθεί γνήσιος πρόσθετος εξοπλισμός STIHL για αυτό το χλοοκοπτικό μηχάνημα.
- Ο πρόσθετος εξοπλισμός είναι σωστά τοποθετημένος.

### ▲ ΠΡΟΕΙΔΟΠΟΙΗΣΗ

- Τα εξαρτήματα δεν μπορούν να λειτουργήσουν πλέον σωστά όταν δεν βρίσκονται σε ασφαλή κατάσταση, ενώ ενδέχεται να τεθούν εκτός λειτουργίας και οι διατάξεις ασφαλείας. Μπορεί να προκληθούν σοβαροί ή θανασιμοί τραυματισμοί.
  - ▶ Εργάζεστε μόνο με το χλοοκοπτικό μηχάνημα όταν αυτό δεν έχει υποστεί ζημιά.
  - ▶ Εάν το χλοοκοπτικό μηχάνημα είναι λερωμένο ή βρεγμένο: Καθαρίστε το χλοοκοπτικό μηχάνημα και αφήστε το να στεγνώσει.

- ▶ Μην τροποποιείτε το χλοοκοπτικό μηχάνημα.
- ▶ Εάν τα χειριστήρια δεν λειτουργούν: Μην εργάζεστε με το χλοοκοπτικό μηχάνημα.
- ▶ Τοποθετήστε γνήσιο πρόσθετο εξοπλισμό STIHL για αυτό το χλοοκοπτικό μηχάνημα.
- ▶ Τοποθετήστε το μαχαίρι με τον τρόπο που περιγράφεται στις παρούσες οδηγίες χρήσης.
- ▶ Τοποθετείτε τον πρόσθετο εξοπλισμό με τον τρόπο που περιγράφεται στις παρούσες οδηγίες χρήσης ή στις οδηγίες χρήσης του πρόσθετου εξοπλισμού.
- ▶ Μην εισάγετε αντικείμενα στα ανοίγματα του χλοοκοπτικού μηχανήματος.
- ▶ Μην βραχυκυκλώνετε τις επαφές της υποδοχής κλειδιού μπαταρίας και μην τις συνδέετε με μεταλλικά αντικείμενα.
- ▶ Αντικαταστήστε τις φθαρμένες ή ελαττωματικές πινακίδες υποδείξεων.
- ▶ Εάν υπάρχουν ασάφειες: Επικοινωνήστε με έναν εμπορικό αντιπρόσωπο της STIHL.

### 4.6.2 Μαχαίρι

Το μαχαίρι βρίσκεται σε ασφαλή κατάσταση όταν πληρούνται οι εξής προϋποθέσεις:

- Το μαχαίρι και τα εξαρτήματα τοποθέτησης δεν φέρουν ζημιές.
- Το μαχαίρι δεν είναι στραβωμένο.
- Το μαχαίρι είναι σωστά τοποθετημένο.
- Το μαχαίρι είναι σωστά τροχισμένο.
- Το μαχαίρι δεν έχει γρέζια.
- Το μαχαίρι είναι σωστά ζυγοσταθμισμένο.
- Δεν έχει ξεπεραστεί το κατώτατο όριο για το ελάχιστο πάχος και το ελάχιστο πλάτος του μαχαιριού κοπής, **■** 21.2.
- Έχει τηρηθεί η γωνία τροχίσματος, **■** 21.2.

### ▲ ΠΡΟΕΙΔΟΠΟΙΗΣΗ

- Σε μη ασφαλή κατάσταση ενδέχεται να λυθούν και να εκσφενδονιστούν μέρη του μαχαιριού. Μπορεί να προκληθούν σοβαροί τραυματισμοί.
  - ▶ Εργάζεστε μόνον με ένα μαχαίρι και εξαρτήματα τοποθέτησης που δεν φέρουν ζημιές.
  - ▶ Τοποθετήστε σωστά τα μαχαίρια.
  - ▶ Τροχίστε σωστά τα μαχαίρια.
  - ▶ Εάν έχει ξεπεραστεί το κατώτατο όριο για το ελάχιστο πάχος και το ελάχιστο πλάτος: Αντικαταστήστε τα μαχαίρια.
  - ▶ Ζητήστε από έναν εμπορικό αντιπρόσωπο STIHL να ζυγοσταθμίσει τα μαχαίρια.
  - ▶ Εάν υπάρχουν ασάφειες: Επικοινωνήστε με έναν εμπορικό αντιπρόσωπο της STIHL.

### 4.6.3 Μπαταρία

Η μπαταρία βρίσκεται σε ασφαλή κατάσταση, όταν πληρούνται οι εξής προϋποθέσεις:

- Η μπαταρία δεν έχει υποστεί ζημιές.
- Η μπαταρία είναι καθαρή και στεγνή.
- Η μπαταρία λειτουργεί και δεν έχει υποστεί τροποποιήσεις.

## ▲ ΠΡΟΕΙΔΟΠΟΙΗΣΗ

■ Η μπαταρία δεν μπορεί να λειτουργήσει με ασφάλεια όταν δεν βρίσκεται σε ασφαλή κατάσταση. Μπορεί να προκληθούν σοβαροί τραυματισμοί.

- ▶ Εργάζεστε μόνον με μία μπαταρία που δεν φέρει ζημιές και λειτουργεί σωστά.
- ▶ Μην φορτίζετε την ελαττωματική μπαταρία.
- ▶ Εάν η μπαταρία είναι λερωμένη ή βρεγμένη: Καθαρίστε την μπαταρία και αφήστε τη να στεγνώσει.
- ▶ Μην τροποποιείτε την μπαταρία.
- ▶ Μην τοποθετείτε αντικείμενα στα ανοίγματα της μπαταρίας.
- ▶ Μην βραχυκυκλώνετε τις ηλεκτρικές επαφές της μπαταρίας και μην τις συνδέετε με μεταλλικά αντικείμενα.
- ▶ Μην ανοίγετε την μπαταρία.
- ▶ Αντικαταστήστε τις φθαρμένες ή ελαττωματικές πινακίδες υποδείξεων.

■ Από μια ελαττωματική μπαταρία μπορεί να εκρυσταίνονται υγρά. Σε περίπτωση που τα υγρά έρθουν σε επαφή με το δέρμα ή τα μάτια, μπορεί να προκληθούν ερεθισμοί.

- ▶ Αποφύγετε την επαφή με τα υγρά.
- ▶ Εάν τα υγρά έχουν έρθει σε επαφή με το δέρμα: Ξεπλύνετε τα σημεία του δέρματος με άφθονο νερό και σαπούνι.
- ▶ Εάν τα υγρά έχουν έρθει σε επαφή με τα μάτια: Ξεπλύνετε τα μάτια με άφθονο νερό για τουλάχιστον 15 λεπτά και μεταβείτε σε έναν γιατρό.

■ Μια ελαττωματική μπαταρία μπορεί να έχει ασυνήθιστη οσμή, να βγάζει καπνό ή να καίγεται. Μπορεί να προκληθούν σοβαροί ή θανάσιμοι τραυματισμοί και υλικές ζημιές.

- ▶ Εάν η μπαταρία μυρίζει ασυνήθιστα ή βγάζει καπνούς: Μην χρησιμοποιείτε την μπαταρία και κρατήστε την μακριά από εύφλεκτα υλικά.
- ▶ Εάν η μπαταρία καίγεται: Προσπαθήστε να σβήσετε την μπαταρία με έναν πυροσβεστήρα ή νερό.

## 4.7 Εργασία

### ▲ ΠΡΟΕΙΔΟΠΟΙΗΣΗ

■ Σε ορισμένες περιπτώσεις, ο χρήστης δεν μπορεί να εργαστεί συγκεντρωμένος. Ο χρήστης μπορεί να σκοτάνει, να πέσει και να τραυματιστεί σοβαρά.

- ▶ Εργάζεστε ήρεμα και προσεκτικά.
  - ▶ Εάν οι συνθήκες φωτισμού και ορατότητας είναι κακές: Μην εργάζεστε με το χλοοκοπτικό μηχάνημα.
  - ▶ Χειρίζεστε μόνοι σας το χλοοκοπτικό μηχάνημα.
  - ▶ Προσέχετε για εμπόδια.
  - ▶ Μην ανατρέπετε το χλοοκοπτικό μηχάνημα.
  - ▶ Εργάζεστε σε όρθια στάση στο έδαφος και διατηρήστε την ισορροπία σας.
  - ▶ Εάν εμφανιστούν σημάδια κόπωσης: Κάντε ένα διάλειμμα.
  - ▶ Εάν εργάζεστε σε πλαγιά: Κόβετε το χόρτο κάθετα προς την πλαγιά.
  - ▶ Μην κόβετε το χόρτο σε απότομες πλαγιές.
- Ο χρήστης μπορεί να κοπεί από το περιστρεφόμενο μαχαίρι. Ο χρήστης μπορεί να τραυματιστεί σοβαρά.



- ▶ Μην αγγίζετε το περιστρεφόμενο μαχαίρι.
- ▶ Εάν το μαχαίρι μπλοκαριστεί από κάποιο αντικείμενο: Θέστε το χλοοκοπτικό μηχάνημα εκτός λειτουργίας, τραβήξτε το κλειδί ασφάλισης και αφαιρέστε την μπαταρία. Μετά απομακρύνετε το αντικείμενο.

■ Εάν εργάζεστε χωρίς μετάδοση κίνησης, μπορεί η μετάδοση κίνησης να ενεργοποιηθεί ακούσια και το χλοοκοπτικό μηχάνημα να τεθεί σε κίνηση. Μπορεί να προκληθούν σοβαροί τραυματισμοί και υλικές ζημιές.

- ▶ Πιέστε την μπάρα ενεργοποίησης για τη μετάδοση κίνησης μόνο εάν θέλετε να ενεργοποιήσετε τη μετάδοση κίνησης.
- Εάν το χλοοκοπτικό μηχάνημα παρουσιάζει ασυνήθιστη συμπεριφορά κατά τη διάρκεια εργασίας, ενδέχεται να βρίσκεται σε μη ασφαλή κατάσταση. Μπορεί να προκληθούν σοβαροί τραυματισμοί και υλικές ζημιές.
- ▶ Τερματίστε την εργασία, τραβήξτε το κλειδί ασφάλισης, αφαιρέστε την μπαταρία και επικοινωνήστε με έναν εμπορικό αντιπρόσωπο STIHL.

■ Κατά τη διάρκεια εργασίας μπορεί να παρατηρηθούν κραδασιμοί από το χλοοκοπτικό μηχάνημα.

- ▶ Φοράτε γάντια.
- ▶ Κάντε διαλείμματα.

- ▶ Εάν παρουσιαστούν διαταραχές του κυκλοφορικού συστήματος: Απευθυνθείτε σε γιατρό.
- Εάν κατά τη διάρκεια εργασίας το μαχαίρι έρθει σε επαφή με ξένο αντικείμενο, μπορεί αυτό ή μέρος αυτού να υποστούν ζημιά ή να εκσφενδονιστούν με μεγάλη ταχύτητα. Μπορεί να προκληθούν τραυματισμοί και υλικές ζημιές.
  - ▶ Απομακρύνετε τα ξένα αντικείμενα από την περιοχή εργασίας.
- Εάν απελευθερωθεί η μπάρα ενεργοποίησης για τη λειτουργία κοπής, το μαχαίρι συνεχίζει να περιστρέφεται για λίγη ώρα. Μπορεί να προκληθούν σοβαροί τραυματισμοί.
  - ▶ Περιμένετε μέχρι να σταματήσει να περιστρέφεται το μαχαίρι.
- Εάν το περιστρεφόμενο μαχαίρι έρθει σε επαφή με κάποιο σκληρό αντικείμενο, ενδέχεται να δημιουργηθούν σπινθήρες. Οι σπινθήρες μπορεί να προκαλέσουν πυρκαγιές σε περιβάλλον όπου υπάρχει κίνδυνος ανάφλεξης. Μπορεί να προκληθούν σοβαροί ή θανάσιμοι τραυματισμοί και υλικές ζημιές.
  - ▶ Μην εργάζεστε σε περιβάλλον όπου υπάρχει κίνδυνος ανάφλεξης.
- Εάν σταθεμεύσετε το χλοοκοπτικό μηχανήμα σε κεκλιμένη επιφάνεια, μπορεί να κυλήσει ανεξέλεγκτα. Μπορεί να προκληθούν τραυματισμοί και υλικές ζημιές.
  - ▶ Αφήστε το χλοοκοπτικό μηχανήμα μόνο όταν βρίσκεται σε μία επίπεδη επιφάνεια και δεν υπάρχει κίνδυνος να κυλήσει από μόνο του.
- Εάν στερεωθούν αντικείμενα στο τιμόνι, ενδέχεται το χλοοκοπτικό μηχανήμα να ανατραπεί λόγω του πρόσθετου βάρους. Μπορεί να προκληθούν τραυματισμοί και υλικές ζημιές.
  - ▶ Μην στερεώνετε αντικείμενα στο τιμόνι.

## ▲ ΚΙΝΔΥΝΟΣ

- Εάν υπάρχουν ηλεκτροφόρα καλώδια στην περιοχή εργασίας, το μαχαίρι μπορεί να έρθει σε επαφή με αυτά και να προκαλέσει ζημιές. Ο χρήστης μπορεί να τραυματιστεί σοβαρά ή θανάσιμα.
  - ▶ Μην εργάζεστε σε περιβάλλον με ηλεκτροφόρα καλώδια.
- Εάν η εργασία εκτελείται κατά τη διάρκεια καταιγίδας, ο χρήστης ενδέχεται να χτυπηθεί από κεραυνό. Ο χρήστης μπορεί να τραυματιστεί σοβαρά ή θανάσιμα.
  - ▶ Όταν βρέχει: Μην εργάζεστε.

## 4.8 Μεταφορά

### 4.8.1 Χλοοκοπτικό μηχανήμα

#### ▲ ΠΡΟΕΙΔΟΠΟΙΗΣΗ

- Κατά τη μεταφορά, το χλοοκοπτικό μηχανήμα μπορεί να ανατραπεί ή να μετακινηθεί. Μπορεί να προκληθούν τραυματισμοί και υλικές ζημιές.



- ▶ Τραβήξτε το κλειδί ασφάλισης.



- ▶ Αφαιρέστε την μπαταρία.

- ▶ Ασφαλίστε το χλοοκοπτικό μηχανήμα με μίαντες πρόσδεσης, λουριά ή δίχτυ, έτσι ώστε να μην μπορεί να ανατραπεί και να μετακινηθεί.
- Εάν κατά τη μεταφορά με απενεργοποιημένη τη μετάδοση κίνησης είναι τοποθετημένο το κλειδί ασφάλισης και η μπαταρία, μπορεί η μετάδοση κίνησης να ενεργοποιηθεί ακούσια και το χλοοκοπτικό μηχανήμα να τεθεί σε κίνηση. Μπορεί να προκληθούν σοβαροί τραυματισμοί και υλικές ζημιές.



- ▶ Τραβήξτε το κλειδί ασφάλισης.



- ▶ Αφαιρέστε την μπαταρία.

### 4.8.2 Μπαταρία

#### ▲ ΠΡΟΕΙΔΟΠΟΙΗΣΗ

- Η μπαταρία δεν είναι προστατευμένη από όλες τις επιδράσεις του περιβάλλοντος. Σε περίπτωση έκθεσης σε ορισμένες επιδράσεις του περιβάλλοντος μπορεί να προκληθεί ζημιά στη μπαταρία και περιουσιακά στοιχεία.
  - ▶ Μη μεταφέρετε μπαταρία που έχει ζημιά.
  - ▶ Μεταφέρετε τη μπαταρία μέσα σε μη ηλεκτρικά αγώγιμη συσκευασία.
- Κατά τη διάρκεια της μεταφοράς, η μπαταρία μπορεί να ανατραπεί ή να μετακινηθεί. Αυτό μπορεί να οδηγήσει σε τραυματισμούς και σε υλικές ζημιές.
  - ▶ Τοποθετήστε τη μπαταρία μέσα στη συσκευασία με τέτοιο τρόπο, ώστε να αποκλείεται η μετακίνησή της.
  - ▶ Ασφαλίστε τη συσκευασία με τέτοιο τρόπο, ώστε να μη μπορεί να μετακινηθεί.

## 4.9 Φύλαξη

### 4.9.1 Χλοοκοπτικό μηχάνημα

#### ▲ ΠΡΟΕΙΔΟΠΟΙΗΣΗ

- Τα παιδιά δεν μπορούν να αντιληφθούν και να αξιολογήσουν τους κινδύνους που απορρέουν από το χλοοκοπτικό μηχάνημα. Τα παιδιά μπορεί να τραυματιστούν σοβαρά.



- ▶ Τραβήξτε το κλειδί ασφάλισης.



- ▶ Αφαιρέστε την μπαταρία.

- ▶ Φυλάξτε το χλοοκοπτικό μηχάνημα μακριά από παιδιά.

- Οι ηλεκτρικές επαφές του χλοοκοπτικού μηχανήματος και τα μεταλλικά μέρη μπορεί να οξειδωθούν από την υγρασία. Το χλοοκοπτικό μηχάνημα μπορεί να υποστεί ζημιές.



- ▶ Τραβήξτε το κλειδί ασφάλισης.



- ▶ Αφαιρέστε την μπαταρία.

- ▶ Φυλάξτε το χλοοκοπτικό μηχάνημα σε καθαρό και στεγνό μέρος.

- Εάν κατά τη φύλαξη είναι τοποθετημένο το κλειδί ασφάλισης και η μπαταρία, μπορεί το μαχαίρι και η μετάδοση κίνησης να ενεργοποιηθούν ακούσια και το χλοοκοπτικό μηχάνημα να τεθεί σε κίνηση. Μπορεί να προκληθούν σοβαροί τραυματισμοί και υλικές ζημιές.



- ▶ Τραβήξτε το κλειδί ασφάλισης.



- ▶ Αφαιρέστε την μπαταρία.

- Εάν φυλάξτε το χλοοκοπτικό μηχάνημα σε κεκλιμένη επιφάνεια, μπορεί να κυλήσει ανεξέλεγκτα. Μπορεί να προκληθούν τραυματισμοί και υλικές ζημιές.

- ▶ Φυλάσσετε το χλοοκοπτικό μηχάνημα μόνο σε επίπεδες επιφάνειες.

### 4.9.2 Μπαταρία

#### ▲ ΠΡΟΕΙΔΟΠΟΙΗΣΗ

- Τα παιδιά δεν μπορούν να αντιληφθούν και να αξιολογήσουν τους κινδύνους που κρύβουν οι μπαταρίες. Τα παιδιά μπορεί να τραυματιστούν σοβαρά.
  - ▶ Φυλάσσετε την μπαταρία μακριά από παιδιά.
- Η μπαταρία δεν προστατεύεται από όλες τις επιδράσεις του περιβάλλοντος. Εάν η μπαταρία εκτεθεί σε συγκεκριμένες επιδράσεις του περιβάλλοντος, μπορεί να υποστεί ζημιά.
  - ▶ Φυλάσσετε την μπαταρία σε καθαρό και στεγνό μέρος.
  - ▶ Φυλάσσετε την μπαταρία σε κλειστό χώρο.
  - ▶ Φυλάσσετε την μπαταρία χωριστά από το χλοοκοπτικό μηχάνημα και τον φορτιστή.
  - ▶ Φυλάσσετε την μπαταρία σε ηλεκτρικά μη αγωγίμη συσκευασία.
  - ▶ Χρησιμοποιείτε και φυλάσσετε τη μπαταρία σε εύρος θερμοκρασίας μεταξύ - 10 °C και + 50 °C.

### 4.10 Καθαρισμός, συντήρηση και επισκευή

#### ▲ ΠΡΟΕΙΔΟΠΟΙΗΣΗ

- Εάν κατά τον καθαρισμό, τη συντήρηση ή την επισκευή είναι τοποθετημένο το κλειδί ασφάλισης και η μπαταρία, μπορεί το μαχαίρι να ενεργοποιηθεί ακούσια. Μπορεί να προκληθούν σοβαροί τραυματισμοί και υλικές ζημιές.



- ▶ Τραβήξτε το κλειδί ασφάλισης.



- ▶ Αφαιρέστε την μπαταρία.

- Εάν κατά τον καθαρισμό, τη συντήρηση και την επισκευή είναι τοποθετημένο το κλειδί ασφάλισης και η μπαταρία, μπορεί η μετάδοση κίνησης να ενεργοποιηθεί ακούσια και το χλοοκοπτικό μηχάνημα να τεθεί σε κίνηση. Μπορεί να προκληθούν σοβαροί τραυματισμοί και υλικές ζημιές.















- ▶ Τραβήξτε το κλειδί ασφάλισης.



- ▶ Αφαιρέστε την μπαταρία.

- Τα ισχυρά καθαριστικά και ο καθαρισμός με δέσμη νερού ή με αιχμηρά αντικείμενα μπορεί να προκαλέσουν ζημιές στο χλοοκοπτικό μηχανήμα, το μαχαίρι και την μπαταρία. Εάν το χλοοκοπτικό μηχανήμα, το μαχαίρι και η μπαταρία δεν καθαριστούν σωστά, μπορεί ορισμένα εξαρτήματα να μην λειτουργούν πλέον σωστά και να θεθούν εκτός λειτουργίας και οι διατάξεις ασφαλείας. Μπορεί να προκληθούν σοβαροί τραυματισμοί.
  - ▶ Καθαρίζετε το χλοοκοπτικό μηχανήμα, το μαχαίρι και την μπαταρία με τον τρόπο που περιγράφεται στις παρούσες οδηγίες χρήσης.
- Εάν το χλοοκοπτικό μηχανήμα, το μαχαίρι ή η μπαταρία δεν συντηρηθούν ή επισκευαστούν σωστά, μπορεί ορισμένα εξαρτήματα να μην λειτουργούν πλέον σωστά και να θεθούν εκτός λειτουργίας και οι διατάξεις ασφαλείας. Μπορεί να προκληθούν σοβαροί ή θανάσιμοι τραυματισμοί.
  - ▶ Μην συντηρείτε και μην επισκευάζετε μόνοι σας το χλοοκοπτικό μηχανήμα και την μπαταρία.
  - ▶ Εάν το χλοοκοπτικό μηχανήμα ή η μπαταρία πρέπει να συντηρηθεί ή να επισκευαστεί: Επικοινωνήστε με έναν εμπορικό αντιπρόσωπο της STIHL.
  - ▶ Συντηρήστε το μαχαίρι με τον τρόπο που περιγράφεται στις παρούσες οδηγίες χρήσης.
- Κατά τη διάρκεια του καθαρισμού, της συντήρησης ή της επισκευής του μαχαιριού, ο χρήστης μπορεί να κοπεί από τις αιχμηρές ακμές κοπής. Ο χρήστης μπορεί να τραυματιστεί.
  - ▶ Φοράτε γάντια εργασίας από ανθεκτικό υλικό.
- Κατά το τρόχισμα το μαχαίρι μπορεί να ζεσταθεί. Ο χρήστης μπορεί να υποστεί εγκαύματα.
  - ▶ Περιμένετε μέχρι να κρυώσει το μαχαίρι.
  - ▶ Φοράτε γάντια εργασίας από ανθεκτικό υλικό.

- Μαχαίρι,  4.6.2.
- Μπαταρία,  4.6.3.
- ▶ Ελέγξτε την μπαταρία,  12.3.
- ▶ Φορτίστε πλήρως την μπαταρία,  6.1.
- ▶ Καθαρίστε το χλοοκοπτικό μηχανήμα,  17.2.
- ▶ Ελέγξτε το μαχαίρι,  12.2.
- ▶ Τοποθετήστε το τιμόνι,  7.1.
- ▶ Αναδιπλώστε και ρυθμίστε το τιμόνι,  8.1.
- ▶ Εάν πρόκειται να γίνει κοπή χόρτου και το κομμένο χόρτο θα συλλεχθεί στον χορτοσυλλέκτη: Κρεμάστε τον χορτοσυλλέκτη,  7.2.2.
- ▶ Εάν πρόκειται να γίνει κοπή χόρτου και το κομμένο χόρτο θα εξαχθεί από το πίσω μέρος: Ξεκρεμάστε τον χορτοσυλλέκτη,  7.2.3.
- ▶ Ρυθμίστε το ύψος κοπής,  13.2.
- ▶ Ελέγξτε τα χειριστήρια,  12.1.
  - ▶ Εάν κατά τη διάρκεια ελέγχου των χειριστήριων αναβοσβήνουν με κόκκινο χρώμα 3 λυχνίες LED: Τραβήξτε το κλειδί ασφάλισης, αφαιρέστε την μπαταρία και επικοινωνήστε με έναν εμπορικό αντιπρόσωπο STIHL. Στο χλοοκοπτικό μηχανήμα υπάρχει βλάβη.
- ▶ Εάν δεν είναι δυνατή η εκτέλεση των βημάτων: Μην χρησιμοποιείτε το χλοοκοπτικό μηχανήμα και επικοινωνήστε με έναν εμπορικό αντιπρόσωπο STIHL.

## 6 Φόρτιση μπαταρίας φόρτωση λυχνίες

### 6.1 Φόρτιση μπαταρίας

Ο χρόνος φόρτισης εξαρτάται από διάφορους παράγοντες, όπως η θερμοκρασία της μπαταρίας και η θερμοκρασία περιβάλλοντος. Ο πραγματικός χρόνος φόρτισης μπορεί να διαφέρει από τον χρόνο φόρτισης που δηλώνεται από τον κατασκευαστή. Για τους χρόνους φόρτισης μπορείτε να συμβουλευθείτε την ιστοσελίδα [www.stihl.com/charging-times](http://www.stihl.com/charging-times).

- ▶ Φορτίστε τη μπαταρία όπως περιγράφεται στις οδηγίες χρήσης των φορτιστών STIHL AL 101, 300, 500.

### 6.2 Εμφάνιση κατάστασης φόρτισης

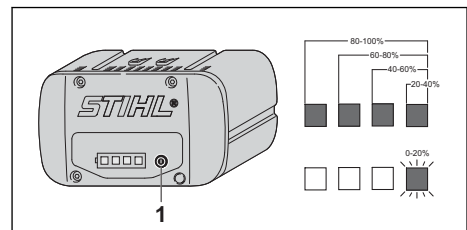

## 5 Προετοιμασία χλοοκοπτικού μηχανήματος για χρήση

### 5.1 Προετοιμασία χλοοκοπτικού μηχανήματος για χρήση

Πριν από κάθε έναρξη εργασίας θα πρέπει να εκτελεστούν τα παρακάτω βήματα:

- ▶ Βεβαιωθείτε ότι τα παρακάτω εξαρτήματα βρίσκονται σε ασφαλή κατάσταση:
  - Χλοοκοπτικό μηχανήμα,  4.6.1.



- ▶ Πιέστε το πλήκτρο (1).
- Οι λυχνίες LED ανάβουν για 5 δευτερόλεπτα περίπου με πράσινο χρώμα και δείχνουν την κατάσταση φόρτισης.
- ▶ Εάν η δεξιά λυχνία LED αναβοσβήνει με πράσινο χρώμα: Φορτίστε την μπαταρία.

### 6.3 Λυχνίες LED στην μπαταρία

Οι λυχνίες LED δείχνουν την κατάσταση φόρτισης της μπαταρίας ή τις βλάβες. Οι λυχνίες LED μπορεί να είναι σταθερά αναμμένες ή να αναβοσβήνουν με πράσινο ή κόκκινο χρώμα.

Εάν οι λυχνίες LED ανάβουν με πράσινο χρώμα ή αναβοσβήνουν, δείχνουν την κατάσταση φόρτισης.

- ▶ Εάν οι λυχνίες LED ανάβουν με κόκκινο χρώμα ή αναβοσβήνουν: Αποκαταστήστε τις βλάβες, **■** 20.1.

Στο χλοοκοπτικό μηχανήμα ή στην μπαταρία υπάρχει βλάβη.

## 7 Συναρμολόγηση χλοοκοπτικού μηχανήματος

### 7.1 Τοποθέτηση τιμονιού

- ▶ Θέστε το χλοοκοπτικό μηχανήμα εκτός λειτουργίας, τραβήξτε το κλειδί ασφάλισης και αφαιρέστε την μπαταρία.
- ▶ Τοποθετήστε το χλοοκοπτικό μηχανήμα σε μια επίπεδη επιφάνεια.

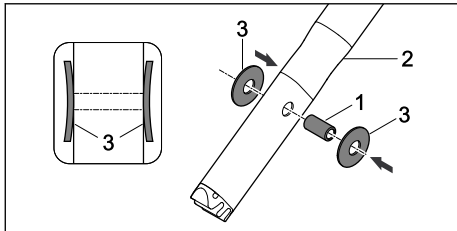

- ▶ Πιέστε τον κάλυκα (1) στις οπές του επάνω τμήματος του τιμονιού (2).
- ▶ Περάστε τα δισκοειδή ελατήρια (3) στον κάλυκα (1), με την κυρτή επιφάνεια να κοιτά προς τα μέσα.

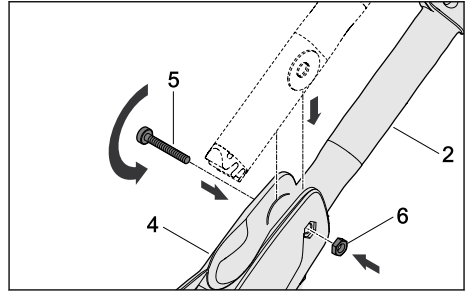

- ▶ Περάστε το επάνω τμήμα του τιμονιού (2) στην κονσόλα τιμονιού (4).
- ▶ Περάστε τη βίδα (5) μέσα στις οπές της κονσόλας τιμονιού (4) και τον κάλυκα στο επάνω τμήμα του τιμονιού (2).
- ▶ Τοποθετήστε το παξιμάδι (6) στο άνοιγμα της κονσόλας τιμονιού (4).
- ▶ Σφίξτε τη βίδα (5).

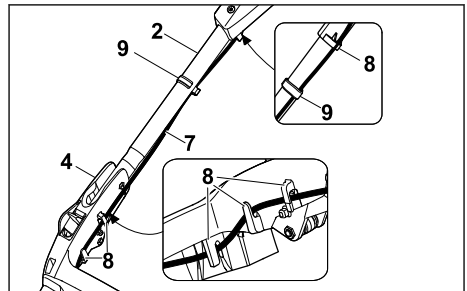

- ▶ Πιέστε το καλώδιο (7) στα στηρίγματα (8).
- ▶ Στερεώστε το καλώδιο (7) με το κλιπ καλωδίου (9) στο τιμόνι.

Το τιμόνι δεν χρειάζεται να αφαιρεθεί ξανά.

### 7.2 Συναρμολόγηση, κρέμασμα και ξεκρέμασμα χορτοσυλλέκτη

#### 7.2.1 Συναρμολόγηση χορτοσυλλέκτη

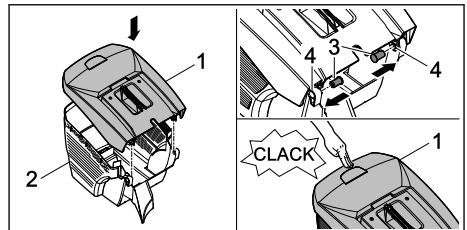

- ▶ Τοποθετήστε το επάνω μέρος χορτοσυλλέκτη (1) στο κάτω μέρος χορτοσυλλέκτη (2).
- ▶ Πιέστε τον πείρο (3) από την εσωτερική πλευρά και μέσα από τα ανοίγματα (4).



- ▶ Πιέστε το επάνω μέρος του χορτοσυλλέκτη (1) προς τα κάτω. Το επάνω μέρος του χορτοσυλλέκτη κουμπώνει με το χαρακτηριστικό κλικ.

### 7.2.2 Τοποθέτηση του χορτοσυλλέκτη

- ▶ Θέση του χλοοκοπτικού μηχανήματος εκτός λειτουργίας
- ▶ Τοποθετήστε το χλοοκοπτικό μηχανήμα σε μια επίπεδη επιφάνεια.

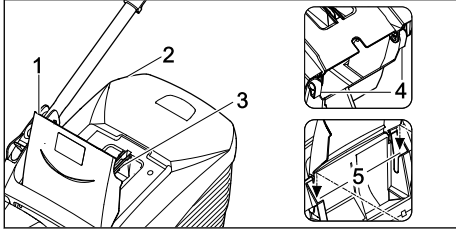

- ▶ Ανοίξτε και κρατήστε ανοικτό το στόμιο εξαγωγής (1).
- ▶ Πιάστε τον χορτοσυλλέκτη (2) από τη λαβή (3) και κρεμάστε τον με τα άγκιστρα (4) στις υποδοχές (5).
- ▶ Αποθέστε το στόμιο εξαγωγής (1) επάνω στον χορτοσυλλέκτη (2).

### 7.2.3 Αφαίρεση χορτοσυλλέκτη

- ▶ Θέστε το χλοοκοπτικό μηχανήμα εκτός λειτουργίας.
- ▶ Τοποθετήστε το χλοοκοπτικό μηχανήμα σε μια επίπεδη επιφάνεια.
- ▶ Ανοίξτε και κρατήστε ανοικτό το στόμιο εξαγωγής.
- ▶ Αφαιρέστε προς τα επάνω τον χορτοσυλλέκτη τραβώντας από τη λαβή.
- ▶ Κλείστε το στόμιο εξαγωγής.

## 8 Ρύθμιση του χλοοκοπτικού μηχανήματος για τον χρήστη

### 8.1 Ρύθμιση τιμονιού

- ▶ Θέστε το χλοοκοπτικό μηχανήμα εκτός λειτουργίας, τραβήξτε το κλειδί ασφάλισης και αφαιρέστε την μπαταρία.
- ▶ Τοποθετήστε το χλοοκοπτικό μηχανήμα σε μια επίπεδη επιφάνεια.

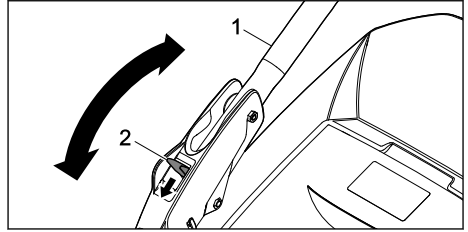

- ▶ Κρατήστε σταθερά το τιμόνι (1).
- ▶ Πιέστε τον μοχλό (2) προς τα κάτω και κρατήστε τον σε αυτή τη θέση.
- ▶ Φέρτε το τιμόνι (1) στην επιθυμητή θέση.
- ▶ Απελευθερώστε τον μοχλό (2) και βεβαιωθείτε ότι το τιμόνι έχει κουμπώσει τελείως.

## 8.2 Σύμπτυξη τιμονιού

Για να μειώσετε τον απαιτούμενο χώρο κατά τη μεταφορά ή αποθήκευση μπορείτε να αναδιπλώσετε το τιμόνι.

- ▶ Θέστε το χλοοκοπτικό μηχανήμα εκτός λειτουργίας, τραβήξτε το κλειδί ασφάλισης και αφαιρέστε την μπαταρία.
- ▶ Τοποθετήστε το χλοοκοπτικό μηχανήμα σε μια επίπεδη επιφάνεια.
- ▶ Κρατήστε πιεσμένο τον μοχλό.
- ▶ Διπλώστε προς τα μπροστά το τιμόνι.

## 9 Τοποθέτηση και αφαίρεση μπαταρίας

### 9.1 Τοποθέτηση μπαταρίας

#### RMA 443 PV και RMA 448 PV:

Τα χλοοκοπτικά μηχανήματα RMA 443 PV και RMA 448 PV μπορούν να λειτουργήσουν με δύο μπαταρίες. Όταν η μπαταρία στην πρώτη θήκη μπαταρίας (3) αδειάσει, γίνεται αυτόματα η μετάβαση στην μπαταρία της δεύτερης θήκης μπαταρίας (4). Κατά τη διάρκεια της εργασίας θα πρέπει στην πρώτη θήκη μπαταρίας (3) να υπάρχει πάντα τοποθετημένη μία μπαταρία.

#### RMA 443 VC και RMA 448 VC:

Τα χλοοκοπτικά μηχανήματα RMA 443 VC και RMA 448 VC διαθέτουν μία θήκη μπαταρίας (3) και μία θήκη μεταφοράς (4). Τα χλοοκοπτικά μηχανήματα μπορούν να λειτουργήσουν αποκλειστικά με την μπαταρία που βρίσκεται στη θήκη μπαταρίας (3). Στη θήκη μεταφοράς (4) μπορεί να μεταφερθεί μία εφεδρική μπαταρία.

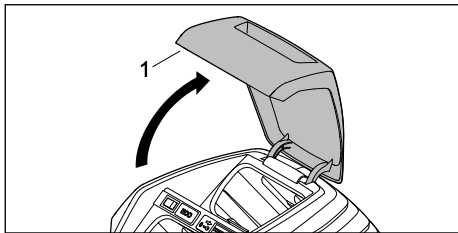

- ▶ Ανοίξτε το καπάκι (1) μέχρι τέρματος και κρατήστε το ανοικτό.

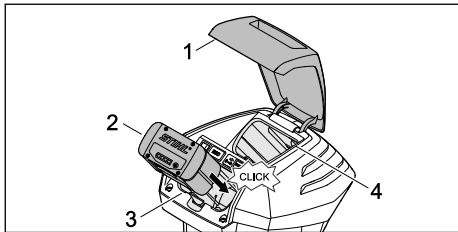

- ▶ Πιέστε την μπαταρία (2) μέχρι τέρματος στη θήκη μπαταρίας (3). Η μπαταρία (2) κουμπώνει με ένα κλικ και ασφαλιζει.
- ▶ Εάν θέλετε να μεταφέρετε και μία δεύτερη μπαταρία: Τοποθετήστε την μπαταρία στη θήκη μπαταρίας (3) ή στη θήκη μεταφοράς (4). Η μπαταρία κουμπώνει με ένα κλικ και ασφαλιζει.
- ▶ Κλείστε το καπάκι (1).

## 9.2 Αφαίρεση μπαταρίας

- ▶ Τοποθετήστε το χλοοκοπτικό μηχανήμα σε μια επίπεδη επιφάνεια.
- ▶ Ανοίξτε το καπάκι (1) μέχρι τέρμα και κρατήστε το ανοικτό.

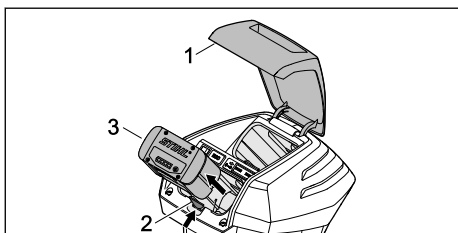

- ▶ Πιέστε τον μοχλό ασφάλισης (2). Η μπαταρία (3) έχει απασφαλιστεί.
- ▶ Αφαιρέστε την μπαταρία (3).
- ▶ Κλείστε το καπάκι (1).

## 10 Τοποθέτηση και αφαίρεση κλειδιού ασφάλισης

### 10.1 Τοποθέτηση κλειδιού ασφάλισης

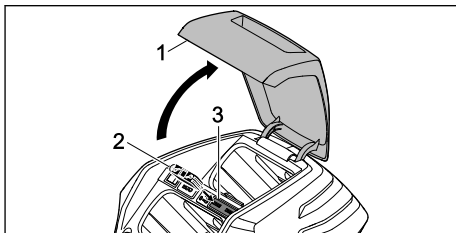

- ▶ Ανοίξτε το καπάκι (1) μέχρι τέρμα και κρατήστε το ανοικτό.
- ▶ Τοποθετήστε το κλειδί ασφάλισης (2) στην υποδοχή κλειδιού (3).
- ▶ Κλείστε το καπάκι (1).

### 10.2 Αφαίρεση κλειδιού ασφάλισης

- ▶ Ανοίξτε το καπάκι μέχρι τέρμα και κρατήστε το ανοικτό.
- ▶ Τραβήξτε το κλειδί ασφάλισης.
- ▶ Κλείστε το καπάκι.
- ▶ Φυλάσσετε το κλειδί ασφάλισης μακριά από παιδιά.

## 11 Θέση του χλοοκοπτικού μηχανήματος εντός κι εκτός λειτουργίας

### 11.1 Ενεργοποίηση και απενεργοποίηση μαχαιριού

#### 11.1.1 Ενεργοποίηση μαχαιριού

- ▶ Τοποθετήστε το χλοοκοπτικό μηχανήμα σε μια επίπεδη επιφάνεια.

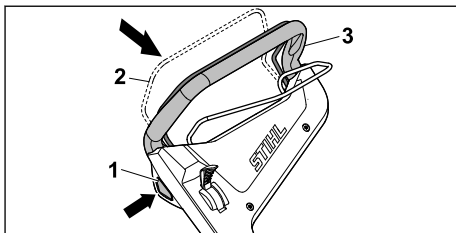

- ▶ Με το δεξιό χέρι πιέστε το κουμπί ασφάλισης (1) και κρατήστε το πιεσμένο.

- ▶ Με το αριστερό χέρι τραβήξτε την μπάρα ενεργοποίησης για τη λειτουργία κοπής (2) τελείως προς το τιμόνι (3) και κρατήστε την, έτσι ώστε ο αντίχειρας να περικλείει το τιμόνι (3). Το μαχαίρι περιστρέφεται.
- ▶ Απελευθερώστε το κουμπί ασφάλισης (1).
- ▶ Με το δεξιό χέρι κρατήστε το τιμόνι (3) και την μπάρα ενεργοποίησης για τη λειτουργία κοπής (2) με τέτοιο τρόπο, ώστε ο αντίχειρας να περικλείει το τιμόνι (3).

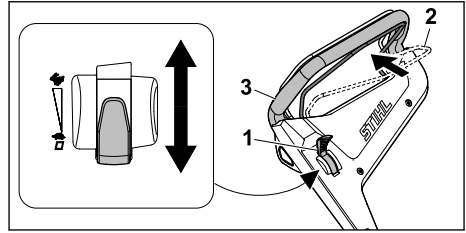

- ▶ Φέρτε τον μοχλό (1) στην επιθυμητή θέση.
- ▶ Τραβήξτε την μπάρα ενεργοποίησης για τη μετάδοση κίνησης (2) τελείως προς το τιμόνι (3) και κρατήστε την, έτσι ώστε ο αντίχειρας να περικλείει το τιμόνι (2). Το χλοοκοπτικό μηχανήμα τίθεται σε κίνηση.

### 11.1.2 Απενεργοποίηση μαχαίριου

- ▶ Απελευθερώστε την μπάρα ενεργοποίησης για τη λειτουργία κοπής.
- ▶ Περιμένετε μέχρι να σταματήσει να περιστρέφεται το μαχαίρι.
- ▶ Εάν το μαχαίρι συνεχίσει να περιστρέφεται: Τραβήξτε το κλειδί ασφάλισης, αφαιρέστε την μπαταρία και επικοινωνήστε με έναν εμπορικό αντιπρόσωπο STIHL. Το χλοοκοπτικό μηχανήμα παρουσιάζει βλάβη.

## 11.2 Ενεργοποίηση και απενεργοποίηση μετάδοσης κίνησης

### 11.2.1 Ενεργοποίηση μετάδοσης κίνησης

Με τον μοχλό μπορεί να ρυθμιστεί η μέγιστη πιθανή ταχύτητα πορείας σε 5 σκάλες. Με τη μετακίνηση του μοχλού προς την κατεύθυνση αυξάνεται η μέγιστη πιθανή ταχύτητα πορείας ενώ μειώνεται όταν ο μοχλό μετακινηθεί προς την κατεύθυνση . Στη θέση η μετάδοση κίνησης είναι απενεργοποιημένη.

Με την μπάρα ενεργοποίησης για τη μετάδοση κίνησης μπορεί να ρυθμιστεί αδιαβάθμητα η ταχύτητα 2,0 km/h, μέχρι την προεπιλεγμένη μέγιστη ταχύτητα. Όσο περισσότερο τραβάτε την μπάρα ενεργοποίησης για τη μετάδοση κίνησης προς το τιμόνι, τόσο υψηλότερη είναι η ταχύτητα 21.1.

Η επιλεγμένη ταχύτητα επηρεάζει τη διάρκεια λειτουργίας της μπαταρίας. Όσο χαμηλότερη είναι η ταχύτητα τόσο μεγαλύτερη είναι η διάρκεια λειτουργίας της μπαταρίας.

- ▶ Τοποθετήστε το χλοοκοπτικό μηχανήμα σε μια επίπεδη επιφάνεια.
- ▶ Ενεργοποίηση μαχαίριου

### 11.2.2 Απενεργοποίηση μετάδοσης κίνησης

- ▶ Απελευθερώστε την μπάρα ενεργοποίησης για τη μετάδοση κίνησης.
- ▶ Περιμένετε μέχρι να ακινητοποιηθεί το χλοοκοπτικό μηχανήμα.
- ▶ Εάν το χλοοκοπτικό μηχανήμα συνεχίσει να κινείται: Τραβήξτε το κλειδί ασφάλισης, αφαιρέστε την μπαταρία και επικοινωνήστε με έναν εμπορικό αντιπρόσωπο STIHL. Το χλοοκοπτικό μηχανήμα παρουσιάζει βλάβη.

## 12 Έλεγχος χλοοκοπτικού μηχανήματος και μπαταρίας

### 12.1 Έλεγχος χειριστηρίων

#### Κουμπί ασφάλισης και μπάρα ενεργοποίησης για τη λειτουργία κοπής



- ▶ Τραβήξτε το κλειδί ασφάλισης.
- ▶ Αφαιρέστε την μπαταρία.
- ▶ Πιέστε το κουμπί ασφάλισης και αφήστε το ξανά.
- ▶ Τραβήξτε την μπάρα ενεργοποίησης για τη λειτουργία κοπής τελείως προς το τιμόνι και αφήστε την.
- ▶ Εάν το κουμπί ασφάλισης ή η μπάρα ενεργοποίησης για τη λειτουργία κοπής λειτουργεί με δυσκολία ή επιστρέφει στην αρχική θέση: Μην χρησιμοποιείτε το χλοοκοπτικό μηχανήμα και επικοινωνήστε με έναν εμπορικό αντιπρόσωπο STIHL. Το κουμπί ασφάλισης ή η μπάρα ενεργοποίησης για τη λειτουργία κοπής παρουσιάζει βλάβη.

#### Μπάρα ενεργοποίησης για τη μετάδοση κίνησης

- ▶ Τραβήξτε το κλειδί ασφάλισης.
- ▶ Αφαιρέστε την μπαταρία.

- ▶ Τραβήξτε την μπάρα ενεργοποίησης για τη μετάδοση κίνησης τελείως προς το τιμόνι και αφήστε την.
- ▶ Εάν η μπάρα ενεργοποίησης για τη μετάδοση κίνησης λειτουργεί με δυσκολία ή επιστρέφει στην αρχική θέση: Μην χρησιμοποιείτε το χλοοκοπτικό μηχάνημα και επικοινωνήστε με έναν εμπορικό αντιπρόσωπο STIHL. Η μπάρα ενεργοποίησης για τη μετάδοση κίνησης παρουσιάζει βλάβη.

### Μοχλός

- ▶ Τραβήξτε το κλειδί ασφάλισης.
- ▶ Αφαιρέστε την μπαταρία.
- ▶ Φέρτε τον μοχλό στη θέση , μετά στη θέση .
- ▶ Εάν ο μοχλός κινείται πολύ εύκολα: Μην χρησιμοποιείτε το χλοοκοπτικό μηχάνημα και επικοινωνήστε με έναν εμπορικό αντιπρόσωπο STIHL. Ο μοχλός είναι ελαττωματικός.

### Θέση του χλοοκοπτικού μηχανήματος σε λειτουργία

- ▶ Τοποθετήστε το κλειδί ασφάλισης.
- ▶ Τοποθετήστε την μπαταρία.
- ▶ Με το δεξιό χέρι πιέστε το κουμπί ασφάλισης και κρατήστε το πιεσμένο.
- ▶ Με το αριστερό χέρι τραβήξτε την μπάρα ενεργοποίησης για τη λειτουργία κοπής τελείως προς το τιμόνι και κρατήστε την, έτσι ώστε ο αντίχειρας να περικλείει το τιμόνι. Το μαχαίρι περιστρέφεται.
- ▶ Εάν αναβοσβήνουν 3 λυχνίες LED με κόκκινο χρώμα: Τραβήξτε το κλειδί ασφάλισης, αφαιρέστε την μπαταρία και επικοινωνήστε με έναν εμπορικό αντιπρόσωπο STIHL. Στο χλοοκοπτικό μηχάνημα υπάρχει βλάβη.
- ▶ Απελευθερώστε το κουμπί ασφάλισης και την μπάρα ενεργοποίησης για τη λειτουργία κοπής. Το μαχαίρι σταματά να περιστρέφεται μετά από λίγη ώρα.
- ▶ Εάν το μαχαίρι συνεχίσει να περιστρέφεται: Τραβήξτε το κλειδί ασφάλισης, αφαιρέστε την μπαταρία και επικοινωνήστε με έναν εμπορικό αντιπρόσωπο STIHL. Το χλοοκοπτικό μηχάνημα παρουσιάζει βλάβη.

### Ενεργοποίηση μετάδοσης κίνησης



- ▶ Τοποθετήστε το κλειδί ασφάλισης.
- ▶ Τοποθετήστε την μπαταρία.
- ▶ Τραβήξτε την μπάρα ενεργοποίησης για τη μετάδοση κίνησης προς το τιμόνι και κρατήστε την, έτσι ώστε ο αντίχειρας να περικλείει το τιμόνι. Το χλοοκοπτικό μηχάνημα τίθεται σε κίνηση.

- ▶ Απελευθερώστε την μπάρα ενεργοποίησης για τη μετάδοση κίνησης. Το χλοοκοπτικό μηχάνημα ακινητοποιείται.
- ▶ Εάν το χλοοκοπτικό μηχάνημα συνεχίσει να κινείται: Αφαιρέστε την μπαταρία και επικοινωνήστε με έναν εμπορικό αντιπρόσωπο STIHL. Το χλοοκοπτικό μηχάνημα παρουσιάζει βλάβη.

## 12.2 Έλεγχος μαχαιριού

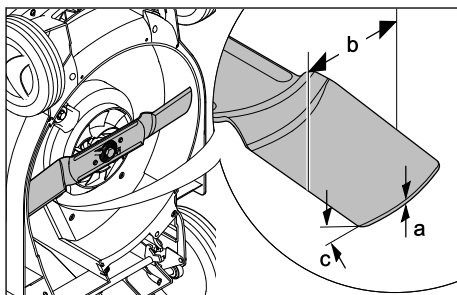
- ▶ Θέστε το χλοοκοπτικό μηχάνημα εκτός λειτουργίας, τραβήξτε το κλειδί ασφάλισης και αφαιρέστε την μπαταρία.
- ▶ Τοποθετήστε το χλοοκοπτικό μηχάνημα σε όρθια θέση,  17.1.



- ▶ Μετρήστε τα εξής:
  - Πάχος a
  - Πλάτος b
  - Γωνία τροχίσματος c
- ▶ Εάν έχει ξεπεραστεί το κατώτατο όριο για το ελάχιστο πάχος και το ελάχιστο πλάτος: Αντικαταστήστε το μαχαίρι,  21.2.
- ▶ Εάν δεν έχει τηρηθεί η γωνία τροχίσματος: Τροχίστε το μαχαίρι,  21.2.
- ▶ Εάν υπάρχουν ασάφειες: Επικοινωνήστε με έναν εμπορικό αντιπρόσωπο STIHL.

## 12.3 Ελέγξτε τη μπαταρία

- ▶ Πιέστε το πλήκτρο μπαταρίας. Οι λυχνίες ανάβουν ή αναβοσβήνουν.
- ▶ Αν οι λυχνίες δεν ανάβουν ή αναβοσβήνουν, μη χρησιμοποιήσετε τη μπαταρία αλλά απευθυνθείτε στον πιστοποιημένο αντιπρόσωπο της STIHL. Υπάρχει βλάβη στη μπαταρία.

## 13 Εργασία με το χλοοκοπτικό μηχάνημα

### 13.1 Κράτημα και οδήγηση χλοοκοπτικού μηχανήματος

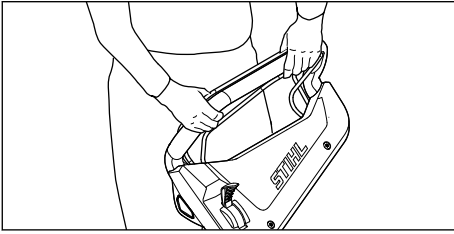

- ▶ Κρατήστε το τιμόνι με τα δύο χέρια, έτσι ώστε οι αντίχειρες να περικλείουν το τιμόνι.

### 13.2 Ρύθμιση ύψους κοπής

Μπορούν να ρυθμιστούν 6 ύψη κοπής:

- 25 mm = θέση 1
- 30 mm = θέση 2
- 40 mm = θέση 3
- 50 mm = θέση 4
- 60 mm = θέση 5
- 75 mm = θέση 6

Οι θέσεις αναγράφονται επάνω στο χλοοκοπτικό μηχάνημα.

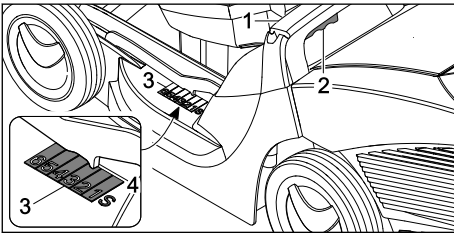

- ▶ Κρατήστε το χλοοκοπτικό μηχάνημα από τη λαβή (1).
- ▶ Πιέστε και κρατήστε πατημένο τον μοχλό (2).
- ▶ Φέρτε το χλοοκοπτικό μηχάνημα στην επιθυμητή θέση ανασηκώνοντας και κατεβάζοντάς το.  
Το επιλεγμένο ύψος κοπής είναι ορατό στην ένδειξη ύψους κοπής (3) με τη βοήθεια του σημαδιού (4).
- ▶ Αφήστε τον μοχλό (2).  
Το χλοοκοπτικό μηχάνημα κουμπώνει.

### 13.3 Ενεργοποίηση λειτουργίας ECO

Όταν η λειτουργία ECO είναι ενεργοποιημένη, το χλοοκοπτικό μηχάνημα αναγνωρίζει τις τρέχου-

σες συνθήκες λειτουργίας και ρυθμίζει αυτόματα τις κατάλληλες στροφές λειτουργίας του μαχαίριου.

Η διάρκεια λειτουργίας της μπαταρίας μπορεί να παραταθεί με αυτόν τον τρόπο.

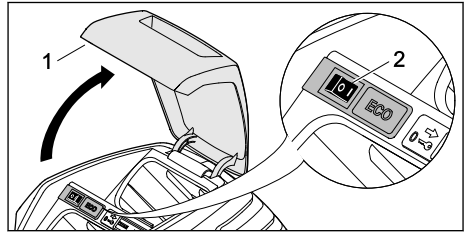

- ▶ Ανοίξτε το καπάκι (1) μέχρι τέρμα και κρατήστε το ανοικτό.
- ▶ Φέρτε τον διακόπτη ECO (2) στη θέση I.
- ▶ Κλείστε το καπάκι (1).

### 13.4 Κοπή χόρτου



- ▶ Όταν εργάζεστε με ενεργοποιημένη μετάδοση κίνησης: Κινήστε το χλοοκοπτικό μηχάνημα ελεγχόμενα προς τα μπροστά.
- ▶ Όταν εργάζεστε με απενεργοποιημένη μετάδοση κίνησης: Ωθήστε το χλοοκοπτικό μηχάνημα αργά και ελεγχόμενα προς τα μπροστά.

### 13.5 Εκκένωση χορτοσυλλέκτη

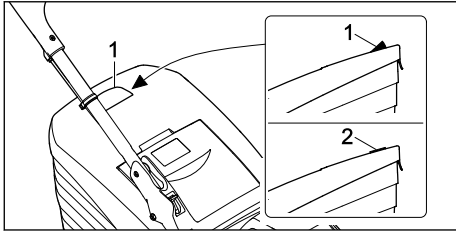

Η ροή αέρα που δημιουργείται από το μαχαίρι ανασηκώνει την ένδειξη στάθμης πλήρωσης (1). Όταν ο χορτοσυλλέκτης γεμίσει, διακόπτεται η ροή αέρα. Όταν μειώνεται η ροή αέρα, η ένδειξη της στάθμης πλήρωσης (2) επιστρέφει στην αρχική της θέση. Αυτό υποδηλώνει ότι πρέπει να εκκενωθεί ο χορτοσυλλέκτης.

Η απρόσκοπτη λειτουργία της ένδειξης στάθμης πλήρωσης είναι δεδομένη μόνο όταν υπάρχει σωστή ροή αέρα. Οι εξωτερικές επιδράσεις, όπως βρεγμένο, πυκνό ή ψηλό χόρτο, οι χαμηλές σκάλες κοπής χόρτου, οι ρύποι κ.ά. μπορεί να περιορίσουν τη ροή αέρα και τη λειτουργία της ένδειξης στάθμης πλήρωσης.

- ▶ Εάν η ένδειξη της στάθμης πλήρωσης επιστρέψει στην αρχική της θέση: Εκκενώστε το χορτοσυλλέκτη.
- ▶ Θέστε το χλοοκοπτικό μηχανήμα εκτός λειτουργίας.

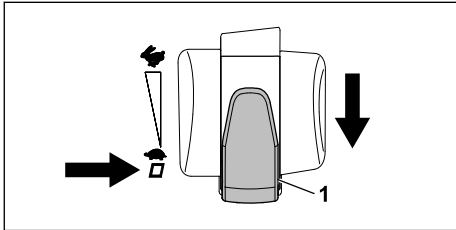

- ▶ Φέρτε τον μοχλό επιλογής ταχύτητας πορείας (1) στη θέση □.
- ▶ Αφαιρέστε τον χορτοσυλλέκτη.

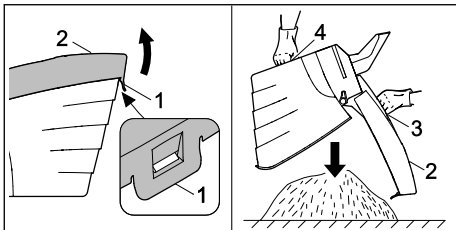

- ▶ Ανοίξτε την ασφάλεια (1).

- ▶ Αναδιπλώστε το επάνω μέρος χορτοσυλλέκτη (2) από τη λαβή (3) και κρατήστε το.
- ▶ Κρατήστε με το άλλο χέρι την κάτω χειρολαβή (4).
- ▶ Εκκενώστε το χορτοσυλλέκτη.
- ▶ Κλείστε τον χορτοσυλλέκτη.
- ▶ Κρεμάστε τον χορτοσυλλέκτη.

## 14 Μετά την εργασία

### 14.1 Μετά την εργασία

- ▶ Θέστε το χλοοκοπτικό μηχανήμα εκτός λειτουργίας, τραβήξτε το κλειδί ασφάλισης και αφαιρέστε την μπαταρία.
- ▶ Εάν το χλοοκοπτικό μηχανήμα είναι βρεγμένο: Αφήστε το χλοοκοπτικό μηχανήμα να στεγνώσει.
- ▶ Εάν η μπαταρία είναι βρεγμένη: Αφήστε την μπαταρία να στεγνώσει.
- ▶ Καθαρίστε το χλοοκοπτικό μηχανήμα.
- ▶ Καθαρίστε την μπαταρία.

## 15 Μεταφορά

### 15.1 Μεταφορά χλοοκοπτικού μηχανήματος

- ▶ Θέστε το χλοοκοπτικό μηχανήμα εκτός λειτουργίας.  
Το μαχαίρι δεν πρέπει να περιστρέφεται.
- ▶ Τραβήξτε το κλειδί ασφάλισης και αφαιρέστε την μπαταρία.

#### Ωθηση χλοοκοπτικού μηχανήματος

- ▶ Ωθήστε το χλοοκοπτικό μηχανήμα αργά και ελεγχόμενα προς τα μπροστά.

#### Μεταφορά χλοοκοπτικού μηχανήματος με τα χέρια

- ▶ Φορέστε γάντια εργασίας από ανθεκτικό υλικό.

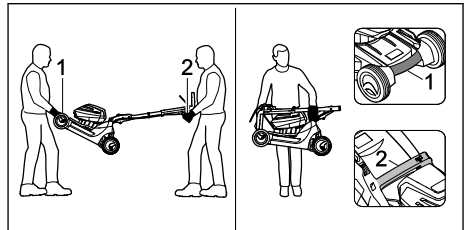

- ▶ Εάν το χλοοκοπτικό μηχανήμα μεταφερθεί από δύο άτομο:
  - ▶ Ένα άτομο θα πρέπει να κρατά το χλοοκοπτικό μηχανήμα και με τα δύο χέρια από τη λαβή μεταφοράς (1) και ένα άλλο άτομο θα πρέπει να κρατά το τιμόνι (2) και με τα δύο χέρια.
  - ▶ Ανασηκώστε και μεταφέρετε το χλοοκοπτικό μηχανήμα με τη βοήθεια δεύτερου ατόμου.
- ▶ Εάν το χλοοκοπτικό μηχανήμα μεταφερθεί από ένα άτομο:
  - ▶ Συμπύξτε το τιμόνι.
  - ▶ Κρατήστε το χλοοκοπτικό μηχανήμα με το ένα χέρι στη λαβή μεταφοράς (1) και με το άλλο χέρι στη λαβή (2).
  - ▶ Ανασηκώστε και μεταφέρετε το χλοοκοπτικό μηχανήμα.

### Μεταφορά χλοοκοπτικού μηχανήματος σε όχημα

- ▶ Ασφαλίστε το χλοοκοπτικό μηχανήμα σε όρθια θέση με τέτοιο τρόπο ώστε να μην μπορεί να ανατραπεί και να μετακινηθεί.

## 15.2 Μεταφορά μπαταρίας

- ▶ Θέστε το χλοοκοπτικό μηχανήμα εκτός λειτουργίας και αφαιρέστε την μπαταρία.
- ▶ Βεβαιωθείτε ότι η μπαταρία βρίσκεται σε ασφαλή κατάσταση.
- ▶ Συσκευάστε την μπαταρία με τέτοιο τρόπο, ώστε να πληρούνται οι εξής προϋποθέσεις:
  - Η συσκευασία είναι μη αγώγιμη ηλεκτρικά.
  - Η μπαταρία δεν μπορεί να μετακινηθεί μέσα στη συσκευασία.
- ▶ Ασφαλίστε τη συσκευασία, ώστε να μην μπορεί να μετακινηθεί.

Η μπαταρία εμπίπτει στις διατάξεις και τις απαιτήσεις για τη μεταφορά επικίνδυνων υλικών. Η μπαταρία έχει ταξινομηθεί ως UN 3480 (μπαταρία ιόντων λιθίου) και έχει ελεγχθεί σύμφωνα με το Εγχειρίδιο UN Έλεγχου και Κριτήρια, Μέρος III, υποενότητα 38.3.

Οι κανονισμοί μεταφοράς αναφέρονται στο [www.stihl.com/safety-data-sheets](http://www.stihl.com/safety-data-sheets).

## 16 Φύλαξη

### 16.1 Φύλαξη χλοοκοπτικού μηχανήματος

- ▶ Θέστε το χλοοκοπτικό μηχανήμα εκτός λειτουργίας, τραβήξτε το κλειδί ασφάλισης και αφαιρέστε την μπαταρία.
- ▶ Φυλάξτε το χλοοκοπτικό μηχανήμα με τέτοιο τρόπο, ώστε να πληρούνται οι εξής προϋποθέσεις:

- Το χλοοκοπτικό μηχανήμα βρίσκεται μακριά από παιδιά.
- Το χλοοκοπτικό μηχανήμα είναι καθαρό και στεγνό.
- Το χλοοκοπτικό μηχανήμα δεν μπορεί να ανατραπεί.
- Το χλοοκοπτικό μηχανήμα δεν μπορεί να κυλίσει από μόνο του.



## 16.2 Φύλαξη μπαταρίας

Η STIHL συστήνει να φυλάσσετε την μπαταρία σε κατάσταση φόρτισης μεταξύ 40 % και 60 % (2 λυχνίες LED ανάβουν με πράσινο χρώμα).

- ▶ Φυλάξτε την μπαταρία με τέτοιο τρόπο, ώστε να πληρούνται οι εξής προϋποθέσεις:
  - Η μπαταρία βρίσκεται μακριά από παιδιά.
  - Η μπαταρία είναι καθαρή και στεγνή.
  - Η μπαταρία βρίσκεται σε κλειστό χώρο.
  - Η μπαταρία βρίσκεται χωριστά από το χλοοκοπτικό μηχανήμα και τον φορτιστή.
  - Η μπαταρία βρίσκεται μέσα σε ηλεκτρικά μη αγώγιμη συσκευασία.
  - Η μπαταρία βρίσκεται σε εύρος θερμοκρασίας μεταξύ - 10 °C και + 50 °C.

## 17 Καθάρισμα

### 17.1 Τοποθέτηση χλοοκοπτικού μηχανήματος σε όρθια θέση

- ▶ Θέστε το χλοοκοπτικό μηχανήμα εκτός λειτουργίας, τραβήξτε το κλειδί ασφάλισης και αφαιρέστε την μπαταρία.
- ▶ Τοποθετήστε το χλοοκοπτικό μηχανήμα σε μια επίπεδη επιφάνεια.
- ▶ Αφαιρέστε τον χορτοσυλλέκτη.
- ▶ Ρυθμίστε το ψηλότερο ύψος κοπής.  13.2
- ▶ Φέρτε το επάνω τμήμα του τιμονιού στη χαμηλότερη θέση.  8.1.

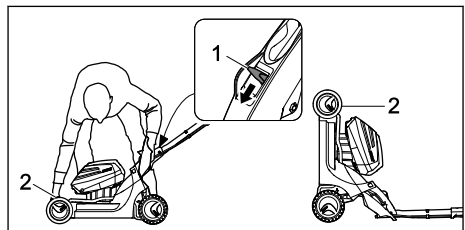

- ▶ Με το αριστερό χέρι πιέστε τον μοχλό (1) προς τα κάτω και κρατήστε τον.
- ▶ Με το δεξί χέρι κρατήστε το χλοοκοπτικό μηχανήμα από τη λαβή μεταφοράς (2) και σηκώστε προς τα πίσω.



## 17.2 Καθαρισμός χλοοκοπτικού μηχανήματος

- ▶ Θέστε το χλοοκοπτικό μηχανήμα εκτός λειτουργίας, τραβήξτε το κλειδί ασφάλισης και αφαιρέστε την μπαταρία.
- ▶ Καθαρίστε το χλοοκοπτικό μηχανήμα με ένα βρεγμένο πανί.
- ▶ Καθαρίστε τον αγωγό εξαγωγής με μία μαλακή βούρτσα ή ένα βρεγμένο πανί.
- ▶ Αφαιρέστε τα ξένα σώματα από τη θήκη της μπαταρίας και καθαρίστε την με ένα βρεγμένο πανί.
- ▶ Καθαρίστε τις ηλεκτρικές επαφές στη θήκη της μπαταρίας με ένα πινέλο ή μία μαλακή βούρτσα.
- ▶ Καθαρίστε τις εγκοπές αερισμού με ένα πινέλο.
- ▶ Τοποθετήστε το χλοοκοπτικό μηχανήμα σε όρθια θέση.
- ▶ Καθαρίστε το μαχαίρι και την περιοχή γύρω από το μαχαίρι με μία ξυλίνη βέργα, μία μαλακή βούρτσα ή ένα βρεγμένο πανί.

## 17.3 Καθάρισμα μπαταρίας

- ▶ Καθαρίστε τη μπαταρία με ένα υγρό πανί.

## 18 Συντήρηση

### 18.1 Αφαίρεση και τοποθέτηση μαχαιριού

#### 18.1.1 Αφαίρεση μαχαιριού

- ▶ Θέστε το χλοοκοπτικό μηχανήμα εκτός λειτουργίας, τραβήξτε το κλειδί ασφάλισης και αφαιρέστε την μπαταρία.
- ▶ Τοποθετήστε το χλοοκοπτικό μηχανήμα σε όρθια θέση.

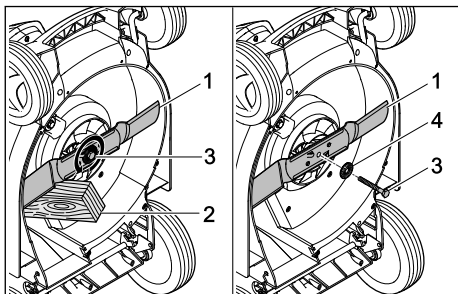

- ▶ Μπλοκάρτε το μαχαίρι (1) με ένα ξύλο (2).
- ▶ Ξεβιδώστε τη βίδα (3) προς τη φορά του βέλους και αφαιρέστε την μαζί με τη ροδέλα (4).
- ▶ Αφαιρέστε το μαχαίρι (1).
- ▶ Απορρίψτε τη βίδα (3) και τη ροδέλα (4).  
Για την τοποθέτηση του μαχαιριού (1) χρησιμοποιήστε μία νέα βίδα και ροδέλα.

#### 18.1.2 Τοποθέτηση μαχαιριού

- ▶ Θέστε το χλοοκοπτικό μηχανήμα εκτός λειτουργίας, τραβήξτε το κλειδί ασφάλισης και αφαιρέστε την μπαταρία.
- ▶ Τοποθετήστε το χλοοκοπτικό μηχανήμα σε όρθια θέση.

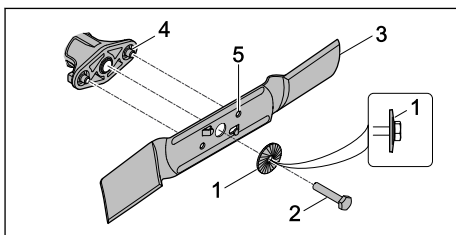

- ▶ Περάστε τη νέα ροδέλα (1) επάνω στη νέα βίδα (2) με την κοιλότητα να κοιτά προς τα έξω.
- ▶ Απλώστε μέσο ασφάλισης κοχλιών Loctite 243 στο σπειρώμα της βίδας (2).
- ▶ Τοποθετήστε το μαχαίρι (3) με τέτοιο τρόπο, ώστε οι προεξοχές στην επιφάνεια επαφής (4) να πιάνουν στα ανοίγματα (5).
- ▶ Βιδώστε τη βίδα (2) μαζί με τη ροδέλα (1).

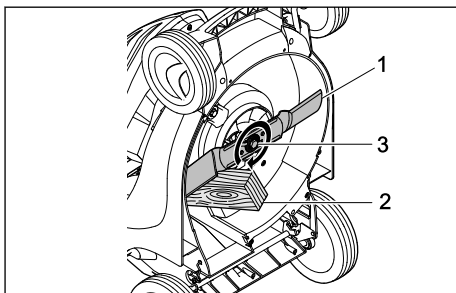

- ▶ Μπλοκάρτε το μαχαίρι (1) με ένα ξύλο (2).
- ▶ Σφίξτε τη βίδα (3) με 65 Nm.

### 18.2 Τρόχισμα μαχαιριού και ζυγοστάθμιση

Απαιτείται αρκετή εξάσκηση για το σωστό τρόχισμα και ζυγοστάθμιση του μαχαιριού.

Η STIHL προτείνει να αναθέσετε το τρόχισμα και τη ζυγοστάθμιση του μαχαιριού σε έναν εμπορικό αντιπρόσωπο STIHL.

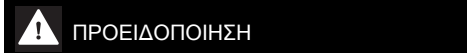

#### ΠΡΟΕΙΔΟΠΟΙΗΣΗ

- Οι ακμές κοπής του μαχαιριού είναι αιχμηρές. Ο χρήστης μπορεί να κοπεί.
  - ▶ Φορέστε γάντια εργασίας από ανθεκτικό υλικό.

- ▶ Θέστε το χλοοκοπτικό μηχανήμα εκτός λειτουργίας, τραβήξτε το κλειδί ασφάλισης και αφαιρέστε την μπαταρία.
- ▶ Τοποθετήστε το χλοοκοπτικό μηχανήμα σε όρθια θέση.
- ▶ Αφαιρέστε το μαχαίρι.
- ▶ Τρόχισμα μαχαιριού. Προσέξτε τη γωνία τροχίσματος και ψύξτε το μαχαίρι,  21.2. Το μαχαίρι δεν πρέπει να αποκτήσει μπλε απόχρωση κατά το τρίξιμο.
- ▶ Τοποθετήστε το μαχαίρι.
- ▶ Εάν υπάρχουν ασάφειες: Επικοινωνήστε με έναν εμπορικό αντιπρόσωπο STIHL.

χλοοκοπτικό μηχανήμα ή το μαχαίρι και επικοινωνήστε με έναν εμπορικό αντιπρόσωπο STIHL.

- ▶ Εάν η μπαταρία παρουσιάζει βλάβη ή έχει υποστεί ζημιά: Αντικαταστήστε την μπαταρία.
- ▶ Εάν οι πινακίδες υποδείξεων έχουν φθαρεί και είναι δυσανάγνωστες: Ζητήστε από έναν εμπορικό αντιπρόσωπο STIHL να αντικαταστήσει τις πινακίδες υποδείξεων.

## 19 Επισκευή

### 19.1 Επισκευή χλοοκοπτικού μηχανήματος και μπαταρίας

Ο χρήστης δεν μπορεί να επισκευάσει μόνος του το χλοοκοπτικό μηχανήμα, το μαχαίρι και την μπαταρία.

- ▶ Εάν το χλοοκοπτικό μηχανήμα ή το μαχαίρι έχουν υποστεί ζημιά: Μην χρησιμοποιείτε το

## 20 Αντιμετώπιση βλαβών

### 20.1 Αποκατάσταση βλαβών του χλοοκοπτικού μηχανήματος ή της μπαταρίας

Βλάβη	Λυχνίες LED στην μπαταρία	Αιτία	Αντιμετώπιση
Το χλοοκοπτικό μηχανήμα δεν τίθεται σε λειτουργία κατά την ενεργοποίηση.	1 λυχνία LED αναβοσβήνει με πράσινο χρώμα.	Η κατάσταση φόρτισης της μπαταρίας είναι πολύ χαμηλή.	▶ Φορτίστε την μπαταρία.
	1 λυχνία LED ανάβει με κόκκινο χρώμα.	Η μπαταρία είναι πολύ θερμή ή πολύ ψυχρή.	▶ Τραβήξτε το κλειδί ασφάλισης. ▶ Αφαιρέστε την μπαταρία. ▶ Ζεστάνετε ή αφήστε την μπαταρία να κρυώσει.
	3 λυχνίες LED αναβοσβήνουν με κόκκινο χρώμα.	Στο χλοοκοπτικό μηχανήμα υπάρχει βλάβη.	▶ Τραβήξτε το κλειδί ασφάλισης. ▶ Αφαιρέστε την μπαταρία. ▶ Καθαρίστε τις ηλεκτρικές επαφές στη θήκη μπαταρίας. ▶ Τοποθετήστε την μπαταρία. ▶ Θέστε το χλοοκοπτικό μηχανήμα σε λειτουργία. ▶ Εάν συνεχίζουν να αναβοσβήνουν 3 λυχνίες LED με κόκκινο χρώμα: Μην χρησιμοποιείτε το χλοοκοπτικό μηχανήμα και επικοινωνήστε με έναν εμπορικό αντιπρόσωπο STIHL.
	3 λυχνίες LED ανάβουν με κόκκινο χρώμα.	Το χλοοκοπτικό μηχανήμα είναι πολύ ζεστό.	▶ Τραβήξτε το κλειδί ασφάλισης. ▶ Αφαιρέστε την μπαταρία. ▶ Αφήστε το χλοοκοπτικό μηχανήμα να κρυώσει.
	4 λυχνίες LED αναβοσβήνουν	Υπάρχει βλάβη στην μπαταρία.	▶ Αφαιρέστε και επαναποθετήστε την μπαταρία.

Βλάβη	Λυχνίες LED στην μπαταρία	Αιτία	Αντιμετώπιση
	με κόκκινο χρώμα.		<ul style="list-style-type: none"> <li>▶ Θέστε το χλοοκοπτικό μηχάνημα σε λειτουργία.</li> <li>▶ Εάν συνεχίζουν να αναβοσβήνουν 4 λυχνίες LED με κόκκινο χρώμα: Μην χρησιμοποιείτε την μπαταρία και επικοινωνήστε με έναν εμπορικό αντιπρόσωπο STIHL.</li> </ul>
		Έχει διακοπεί η ηλεκτρική σύνδεση ανάμεσα στο χλοοκοπτικό μηχάνημα και την μπαταρία.	<ul style="list-style-type: none"> <li>▶ Τραβήξτε το κλειδί ασφάλισης.</li> <li>▶ Αφαιρέστε την μπαταρία.</li> <li>▶ Καθαρίστε τις ηλεκτρικές επαφές στη θήκη μπαταρίας.</li> <li>▶ Τοποθετήστε το κλειδί ασφάλισης.</li> <li>▶ Τοποθετήστε την μπαταρία.</li> </ul>
		Το χλοοκοπτικό μηχάνημα ή η μπαταρία έχουν βραχεί.	<ul style="list-style-type: none"> <li>▶ Τραβήξτε το κλειδί ασφάλισης.</li> <li>▶ Αφαιρέστε την μπαταρία.</li> <li>▶ Καθαρίστε το χλοοκοπτικό μηχάνημα.</li> <li>▶ Αφήστε το χλοοκοπτικό μηχάνημα ή την μπαταρία να στεγνώσουν.</li> </ul>
		Η αντίσταση στο μαχαίρι είναι πολύ μεγάλη.	<ul style="list-style-type: none"> <li>▶ Ρυθμίστε μεγαλύτερο ύψος κοπής.</li> <li>▶ Θέστε το χλοοκοπτικό μηχάνημα σε λειτουργία όταν βρίσκεται σε περιοχή με κοντό χόρτο.</li> </ul>
		Η περιοχή γύρω από το μαχαίρι έχει φρακάρει.	<ul style="list-style-type: none"> <li>▶ Καθαρίστε το χλοοκοπτικό μηχάνημα.</li> </ul>
Η μετάδοση κίνησης δεν λειτουργεί.		Υπάρχει βλάβη στη μετάδοση κίνησης.	<ul style="list-style-type: none"> <li>▶ Επικοινωνήστε με έναν εμπορικό αντιπρόσωπο STIHL.</li> </ul>
Το χλοοκοπτικό μηχάνημα απενεργοποιείται κατά τη λειτουργία.	3 λυχνίες LED ανάβουν με κόκκινο χρώμα.	Το χλοοκοπτικό μηχάνημα είναι πολύ ζεστό.	<ul style="list-style-type: none"> <li>▶ Τραβήξτε το κλειδί ασφάλισης.</li> <li>▶ Αφαιρέστε την μπαταρία.</li> <li>▶ Αφήστε το χλοοκοπτικό μηχάνημα να κρυώσει.</li> <li>▶ Καθαρίστε το χλοοκοπτικό μηχάνημα.</li> <li>▶ Μη προσπαθείτε να θέσετε επανειλημμένα το χλοοκοπτικό μηχάνημα σε λειτουργία σε σύντομο χρονικό διάστημα.</li> <li>▶ Όταν εργάζεστε με ενεργοποιημένη μετάδοση κίνησης: Απενεργοποιήστε τη μετάδοσης κίνησης.</li> <li>▶ Όταν εργάζεστε με απενεργοποιημένη μετάδοση κίνησης: Προχωρήστε πιο αργά προς τα μπροστά.</li> <li>▶ Ρυθμίστε μεγαλύτερο ύψος κοπής.</li> <li>▶ Κόψτε χαμηλότερο χόρτο.</li> </ul>
		Το μαχαίρι έχει μπλοκάρει.	<ul style="list-style-type: none"> <li>▶ Τραβήξτε το κλειδί ασφάλισης.</li> <li>▶ Αφαιρέστε την μπαταρία.</li> <li>▶ Καθαρίστε το χλοοκοπτικό μηχάνημα.</li> </ul>
		Υπάρχει ηλεκτρική βλάβη.	<ul style="list-style-type: none"> <li>▶ Αφαιρέστε και επανατοποθετήστε την μπαταρία.</li> <li>▶ Θέστε το χλοοκοπτικό μηχάνημα σε λειτουργία.</li> </ul>
Το χλοοκοπτικό μηχάνημα παρουσιάζει δυνατούς κραδασμούς κατά τη λειτουργία.		Η βίδα του μαχαριού έχει χαλαρώσει.	<ul style="list-style-type: none"> <li>▶ Σφίξτε τη βίδα.</li> </ul>

Βλάβη	Λυχνίες LED στην μπαταρία	Αιτία	Ανιμετώπιση
		Το μαχαίρι δεν είναι σωστά ζυγοσταθμισμένο.	► Τροχήστε και ζυγοσταθμίστε το μαχαίρι.
Η διάρκεια λειτουργίας του χλοοκοπτικού μηχανήματος είναι μικρή.		Η μπαταρία δεν είναι πλήρως φορτισμένη.	► Φορτίστε πλήρως την μπαταρία.
		Έχει ξεπεραστεί η διάρκεια ζωής της μπαταρίας.	► Αντικαταστήστε την μπαταρία.
		Η περιοχή γύρω από το μαχαίρι έχει φρακάρει.	► Καθαρίστε το χλοοκοπτικό μηχανήμα.
		Το μαχαίρι είναι φθαρμένο ή στομωμένο.	► Τροχήστε και ζυγοσταθμίστε το μαχαίρι.
		Η αντίσταση στο μαχαίρι είναι πολύ μεγάλη.	► Όταν εργάζεστε με ενεργοποιημένη μετάδοση κίνησης: Απενεργοποιήστε τη μετάδοση κίνησης. ► Όταν εργάζεστε με απενεργοποιημένη μετάδοση κίνησης: Προχωρήστε πιο αργά προς τα μπροστά. ► Ρυθμίστε μεγαλύτερο ύψος κοπής. ► Κόψτε χαμηλότερο χόρτο.
Η μπαταρία φρακάρει στη θήκη μπαταρίας κατά την τοποθέτηση.		Οι οδηγοί ή οι ηλεκτρικές επαφές στη θήκη μπαταρίας έχουν λερωθεί.	► Καθαρίστε το χλοοκοπτικό μηχανήμα.
Η διαδικασία φόρτισης δεν ξεκινά μετά την τοποθέτηση της μπαταρίας στον φορτιστή.	1 λυχνία LED ανάβει με κόκκινο χρώμα.	Η μπαταρία είναι πολύ θερμή ή πολύ ψυχρή.	► Αφήστε την μπαταρία τοποθετημένη στον φορτιστή. Η διαδικασία φόρτισης ξεκινά αυτόματα, μόλις εξασφαλιστεί το επιτρεπόμενο εύρος θερμοκρασιών.
Το χόρτο δεν έχει κοπεί καθαρά ή το χόρτο είναι κιτρινωμένο.		Το μαχαίρι είναι φθαρμένο ή στομωμένο.	► Τροχήστε και ζυγοσταθμίστε το μαχαίρι.
		Η αντίσταση στο μαχαίρι είναι πολύ μεγάλη.	► Όταν εργάζεστε με ενεργοποιημένη μετάδοση κίνησης: Απενεργοποιήστε τη μετάδοση κίνησης. ► Όταν εργάζεστε με απενεργοποιημένη μετάδοση κίνησης: Προχωρήστε πιο αργά προς τα μπροστά. ► Ρυθμίστε μεγαλύτερο ύψος κοπής. ► Κόψτε χαμηλότερο χόρτο.

## 21 Τεχνικά χαρακτηριστικά

### 21.1 Χλοοκοπτικό μηχανήμα STIHL RMA 443.2 VC, RMA 443.2 PV, RMA 448.2 VC, RMA 448.2 PV

- Εγκεκριμένη μπαταρία: STIHL AP
- Βάρος χωρίς μπαταρία:

- RMA 443.2 VC: 23,4 kg
- RMA 443.2 PV: 23,6 kg
- RMA 448.2 VC: 24,4 kg
- RMA 448.2 PV: 24,6 kg
- Μέγιστη χωρητικότητα χορτοσυλλέκτη: 55 l
- Πλάτος κοπής:
  - RMA 443.2 VC, RMA 443.2 PV: 41 cm
  - RMA 448.2 VC, RMA 448.2 PV: 46 cm
- Στροφές: 3.150 σ.α.λ.

- Στροφές στη λειτουργία ECO: 2.800 σ.α.λ.
- ελάχιστη ταχύτητα πορείας: 2,0 km/h
- μέγιστη ταχύτητα πορείας (εξαρτάται από την μπαταρία που χρησιμοποιείται):
  - με AP 100: 3,0 km/h
  - με AP 200: 3,7 km/h
  - με AP 300: 4,5 km/h

Ο χρόνος λειτουργίας αναφέρεται στο [www.stihl.com/battery-life](http://www.stihl.com/battery-life).

## 21.2 Μαχαίρι

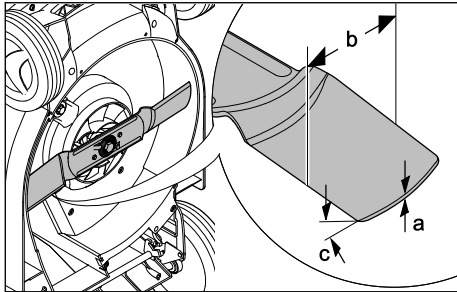

- Ελάχιστο πάχος a: 2 mm
- Ελάχιστο πλάτος b: 55 mm
- Γωνία τροχίσματος c: 30°

## 21.3 Μπαταρία STIHL AP

- Τεχνολογία μπαταρίας: Ιόντων λιθίου
- Τάση: 36 V
- Χωρητικότητα σε Ah: Βλέπε πινακίδα τύπου
- Ενεργειακό περιεχόμενο σε Wh: Βλέπε πινακίδα τύπου
- Βάρος σε kg: Βλέπε πινακίδα τύπου
- Επιτρεπόμενα όρια θερμοκρασίας για λειτουργία και φύλαξη: - 10 °C έως + 50 °C

## 21.4 Τιμές εκπομπών ήχου και κραδασμών

### RMA 443.2 VC, RMA 443.2 PV

- Η τιμή K για τη στάθμη ηχοπίεσης ανέρχεται σε 2 dB(A). Η τιμή K για τη στάθμη θορύβου ανέρχεται σε 1,2 dB(A). Η τιμή K για τους κραδασμούς ανέρχεται σε 1,10 m/s<sup>2</sup>.
- Στάθμη ηχοπίεσης L<sub>pA</sub> μετρημένη κατά EN 60335-2-77: 77 dB(A)
  - Στάθμη θορύβου L<sub>WA</sub> μετρημένη κατά 2000/14/EC: 90,2 dB(A)
  - Τιμή κραδασμών a<sub>hν</sub> μετρημένη κατά EN 60335-2-77, τιμόνι: 2,20 m/s<sup>2</sup>

### RMA 448.2 VC, RMA 448.2 PV

Η τιμή K για τη στάθμη ηχοπίεσης ανέρχεται σε 2 dB(A). Η τιμή K για τη στάθμη θορύβου ανέρχεται σε 1,2 dB(A). Η τιμή K για τους κραδασμούς ανέρχεται σε 1,10 m/s<sup>2</sup>.

ταί σε 1,2 dB(A). Η τιμή K για τους κραδασμούς ανέρχεται σε 0,9 m/s<sup>2</sup>.

- Στάθμη ηχοπίεσης L<sub>pA</sub> μετρημένη κατά EN 60335-2-77: 82 dB(A)
- Στάθμη θορύβου L<sub>WA</sub> μετρημένη κατά 2000/14/EC: 94,2 dB(A)
- Τιμή κραδασμών a<sub>hν</sub> μετρημένη κατά EN 60335-2-77, τιμόνι: 1,8 m/s<sup>2</sup>

Οι αναφερόμενες τιμές κραδασμών μετρήθηκαν σύμφωνα με μια τυποποιημένη διαδικασία ελέγχου και μπορούν να χρησιμοποιηθούν για συγκρίσεις μεταξύ ηλεκτρικών μηχανημάτων. Οι πραγματικές τιμές κραδασμών μπορεί να αποκλίνουν από τις αναφερόμενες τιμές, ανάλογα με το είδος χρήσης. Οι αναφερόμενες τιμές κραδασμών μπορούν να χρησιμοποιηθούν για μια πρώτη εκτίμηση της καταπόνησης από κραδασμούς. Η πραγματική καταπόνηση από κραδασμούς χρήζει αξιολόγησης. Εδώ μπορούν να ληφθούν υπόψη και οι χρόνοι κατά τους οποίους το ηλεκτρικό μηχάνημα είναι απενεργοποιημένο, αλλά και οι χρόνοι κατά το οποίο ήταν ενεργοποιημένο αλλά λειτουργούσε χωρίς φορτίο.

Πληροφορίες για τη συμμόρφωση με την οδηγία εργοδοτών περί κραδασμών 2002/44/EC μπορείτε να βρείτε στο [www.stihl.com/vib](http://www.stihl.com/vib).

## 21.5 REACH

REACH είναι το διακριτικό όνομα ενός κανονισμού των ΕΚ για την καταχώριση, την αξιολόγηση και την αδειοδότηση χημικών προϊόντων.

Για πληροφορίες σχετικά με την τήρηση του συστήματος REACH, συμβουλευθείτε την ιστοσελίδα [www.stihl.com/reach](http://www.stihl.com/reach).

## 22 Ανταλλακτικά και παρελκόμενα

### 22.1 Ανταλλακτικά και παρελκόμενα

**STIHL** Τα σύμβολα αυτά χαρακτηρίζουν τα γνήσια ανταλλακτικά και τα γνήσια παρελκόμενα της STIHL.

Η STIHL συνιστά να χρησιμοποιείτε γνήσια ανταλλακτικά και παρελκόμενα της STIHL.

Παρά τη συνεχή παρακολούθηση της αγοράς, η STIHL δεν είναι σε θέση να κρίνει την αξιοπιστία, την ασφάλεια και την καταλληλότητα ανταλλακτικών και παρελκόμενων από άλλους κατασκευαστές και συνεπώς δεν μπορεί να εγγυηθεί για τη χρήση τους.

Τα γνήσια ανταλλακτικά και παρελκόμενα STIHL είναι διαθέσιμα στον πιστοποιημένο αντιπρόσωπο της STIHL.

## 22.2 Σημαντικά ανταλλακτικά

- Μαχαίρι RMA 443.2 VC, RMA 443.2 PV: 6338 702 0130
- Μαχαίρι RMA 448.2 VC, RMA 448.2 PV: 6358 702 0115
- Βίδα μαχαριού: 9008 319 9028
- Ροδέλα: 0000 702 6600

## 23 Απόρριψη

### 23.1 Απόρριψη χλοοκοπτικού μηχανήματος

Πληροφορίες για την απόρριψη μπορείτε να λάβετε από τον εμπορικό αντιπρόσωπο STIHL.

- ▶ Το χλοοκοπτικό μηχανήμα, τα μαχαίρια, ο πρόσθετος εξοπλισμός και η συσκευασία πρέπει να απορρίπτονται με φιλικό προς το περιβάλλον τρόπο, όπως προβλέπεται.

## 24 Δήλωση συμμόρφωσης ΕΕ

### 24.1 Χλοοκοπτικό μηχανήμα STIHL RMA 443.2 VC, RMA 443.2 PV, RMA 448.2 VC, RMA 448.2 PV

H STIHL Tirol GmbH  
Hans Peter Stihl-Straße 5  
6336 Langkampfen

Αυστρία

πιστοποιεί με αποκλειστική ευθύνη ότι

- Κατασκευαστικός τύπος: Χλοοκοπτικό με μπαταρία
- Εταιρεία κατασκευής: STIHL
- Τύπος: RMA 443.2 VC, RMA 443.2 PV, RMA 448.2 VC, RMA 448.2 PV
- Αριθμός αναγνώρισης σειράς:
  - RMA 443.2 VC, RMA 443.2 PV: 6338
  - RMA 448.2 VC, RMA 448.2 PV: 6358

συμμορφώνεται με τις σχετικές διατάξεις των Ευρωπαϊκών Οδηγιών 2000/14/EC, 2006/42/EC, 2014/30/EU και 2011/65/EU και έχει εξελιχθεί και κατασκευαστεί σύμφωνα με τα παρακάτω πρότυπα που βρίσκονταν σε ισχύ κατά την ημερομηνία παραγωγής: EN 60335-1, EN 60335-2-77, EN 55014-1 και EN 55014-2.

Όνομα και διεύθυνση της κοινοποιημένης αρχής:  
TÜV Rheinland LGA Products GmbH

Tillystraße 2  
D-90431 Nürnberg

Για τον υπολογισμό της μετρημένης και εγγυημένης στάθμης θορύβου εφαρμόστηκε η Ευρωπαϊκή Οδηγία 2000/14/EC, Παράρτημα VIII.

- Μετρημένη στάθμη θορύβου RMA 443.2 VC, RMA 443.2 PV: 90,2 dB(A)
- Εγγυημένη στάθμη θορύβου RMA 443.2 VC, RMA 443.2 PV: 91 dB(A)
- Μετρημένη στάθμη θορύβου RMA 448.2 VC, RMA 448.2 PV: 94,2 dB(A)
- Εγγυημένη στάθμη θορύβου RMA 448.2 VC, RMA 448.2 PV: 95 dB(A)

Τα Τεχνικά Έγγραφα για την έγκριση προϊόντος φυλάσσονται από τη STIHL Tirol GmbH.

Το έτος κατασκευής και ο αριθμός μηχανήματος αναγράφονται επάνω στο χλοοκοπτικό μηχανήμα.

Langkampfen, 02.01.2020

STIHL Tirol GmbH



Κατ' εντολή

Matthias Fleischer, Διευθυντής Τμήματος Έρευνας και Εξέλιξης



Κατ' εντολή

Sven Zimmermann, Διευθυντής Τμήματος Ποιότητας

### 24.2 Εισαγωγέας για τη Μεγάλη Βρετανία

ANDREAS STIHL Ltd.  
Stihl House  
Stanhope Road  
CAMBERLEY  
SURREY GU15 3YT  
Great Britain

## 25 Τεχνικές υποδείξεις ασφαλείας για χλοοκοπτικά μηχανήματα

### 25.1 Εισαγωγή

Αυτό το κεφάλαιο περιέχει τις γενικές υποδείξεις ασφαλείας που διατυπώνονται στο πρότυπο EN 60335-2-77, Παράρτημα ΕΕ, για ηλεκτροκίνητα χλοοκοπτικά μηχανήματα.

**ΠΡΟΕΙΔΟΠΟΙΗΣΗ**

- **Διαβάστε όλες τις υποδείξεις ασφαλείας, τις οδηγίες, τις απεικονίσεις και τα τεχνικά χαρακτηριστικά που συνοδεύουν αυτό το χλοοκοπτικό μηχανήμα.** Οι παραλείψεις και η πλημμελής τήρηση των παρακάτω υποδείξεων μπορεί να προκαλέσουν ηλεκτροπληξία, ανάφλεξη ή/και σοβαρούς τραυματισμούς. **Φυλάξτε όλες τις υποδείξεις ασφαλείας και τις οδηγίες για μελλοντική χρήση.**

**25.2 Εκπαίδευση**

- a) Διαβάστε προσεκτικά τις οδηγίες χρήσης. Εξοικειωθείτε με τα στοιχεία ελέγχου και ρύθμισης του εργαλείου καθώς και με τη σωστή χρήση του.
- b) Μην επιτρέπετε ποτέ τη χρήση του χλοοκοπτικού μηχανήματος σε παιδιά ή σε άλλα άτομα που δεν γνωρίζουν τις οδηγίες χρήσης του χλοοκοπτικού μηχανήματος. Ενδέχεται οι τοπικοί κανονισμοί να ορίζουν το ελάχιστο όριο ηλικίας για τους χειριστές του μηχανήματος.
- c) Μη χρησιμοποιείτε ποτέ το χλοοκοπτικό μηχανήμα όταν βρίσκονται κοντά σας ζώα ή άλλα άτομα, και ειδικά παιδιά.
- d) Έχετε πάντοτε υπ' όψιν σας ότι ο χειριστής του χλοοκοπτικού μηχανήματος ευθύνεται για τυχόν ατυχήματα ή πρόκληση ζημιών σε ξένη ιδιοκτησία.

**25.3 Προετοιμασία**

- a) Κατά τη λειτουργία του εργαλείου θα πρέπει να φοράτε κλειστά υποδήματα και μακριά παντελόνια. Μην χρησιμοποιείτε το εργαλείο εάν δεν φοράτε υποδήματα ή εάν φοράτε πέδιλα. Αποφύγετε να φοράτε φαρδιά ρούχα ή ρούχα με κορδόνια που κρέμονται ή ζώνες.
- b) Ελέγξτε την περιοχή στην οποία θα χρησιμοποιήσετε το εργαλείο και απομακρύνετε όλα τα αντικείμενα που μπορεί να έρθουν σε επαφή με το εργαλείο και να εκσφενδονιστούν.
- c) Πριν τη χρήση του χλοοκοπτικού μηχανήματος θα πρέπει να κάνετε έναν οπτικό έλεγχο για να βεβαιωθείτε ότι τα μαχαίρια κοπής, οι πείροι στερέωσης και ολόκληρο το συγκρότημα κοπής δεν φέρουν βλάβες ή ζημιές. Τα φθαρμένα ή ελαττωματικά μαχαίρια κοπής και οι πείροι στερέωσης επιτρέπεται να αντικαθίστανται μόνο σε σετ ώστε να αποφευχθούν πιθανές αποξυγασταθμίσεις. Οι φθαρμένες ή ελαττωματικές πινακίδες υποδείξεων πρέπει να αντικατασταθούν.

**25.4 Χειρισμός**

- a) Κόβετε το χόρτο πάντοτε με το φως της ημέρας ή σε συνθήκες καλού τεχνητού φωτισμού.
- b) Εάν είναι δυνατό, θα πρέπει να αποφεύγεται η χρήση του εργαλείου σε υγρό χόρτο.
- c) Φροντίστε ώστε να στέκεστε σταθερά στο έδαφος όταν εργάζεστε σε πλαγιές.
- d) Οδηγείτε πάντα το εργαλείο με ταχύτητα βάρδην.
- e) Σε πλαγιές θα πρέπει να κόβετε το χόρτο πάντοτε κάθετα προς την κλίση και ποτέ παράλληλα με αυτή.
- f) Να είστε ιδιαίτερα προσεκτικοί όταν αλλάζετε πορεία σε πλαγιές και εδάφη με κλίση.
- g) Μην κόβετε το χόρτο σε πλαγιές με απότομη κλίση.
- h) Να είστε ιδιαίτερα προσεκτικοί όταν κάνετε ελιγμούς με το χλοοκοπτικό μηχανήμα ή όταν το τραβάτε προς το μέρος σας.
- i) Ακινητοποιείται πάντοτε το(τα) μαχαίρι(α) κοπής όταν μεταφέρετε το χλοοκοπτικό μηχανήμα επάνω από άλλες επιφάνειες χωρίς χόρτο και όταν μεταφέρετε το χλοοκοπτικό μηχανήμα από και προς την επιφάνεια κοπής.
- j) Μη χρησιμοποιείτε ποτέ το χλοοκοπτικό μηχανήμα εάν έχουν υποστεί ζημιά οι διατάξεις ασφαλείας ή τα πλέγματα προστασίας ή εάν λείπουν οι διατάξεις προστασίας, π.χ. εκτροπείς ή/και χορτοσυλλέκτες.
- k) Πιέζετε τον διακόπτη μίζας πάντα με προσοχή, σύμφωνα με τις υποδείξεις του κατασκευαστή. Φροντίστε για επαρκή απόσταση των ποδιών σας από το(τα) μαχαίρι(α) κοπής.
- l) Δεν επιτρέπεται η ανατροπή του χλοοκοπτικού μηχανήματος κατά τη θέση του κινητήρα σε λειτουργία, εκτός κι αν το χλοοκοπτικό μηχανήμα θα πρέπει να ανασηκωθεί. Σε αυτήν την περίπτωση ζητήστε τη βοήθεια ενός δεύτερου ατόμου εάν πρέπει οπωσδήποτε να ανατρέψετε το εργαλείο. Ανασηκώστε το εργαλείο μόνο από την πλευρά που βρίσκεται απέναντι από τον χρήστη.
- m) Μη θέτετε σε λειτουργία τον κινητήρα όταν βρίσκεστε μπροστά από τον αγωγό εξαγωγής.
- n) Μην πλησιάζετε ποτέ τα χέρια και τα πόδια σας κοντά ή κάτω από τα περιστρεφόμενα μέρη. Κρατάτε πάντοτε απόσταση από το άνοιγμα εξαγωγής.
- o) Μην ανασηκώνετε και μη μεταφέρετε ποτέ το χλοοκοπτικό μηχανήμα όσο ο κινητήρας βρίσκεται σε λειτουργία.



- ρ) Θέστε εκτός λειτουργίας τον κινητήρα και αφαιρέστε το κλειδί εκκίνησης. Βεβαιωθείτε ότι όλα τα κινητά μέρη έχουν ακινητοποιηθεί τελείως:
- κάθε φορά που απομακρύνετε από το χλοοκοπτικό μηχανήμα,
  - προτού απομακρύνετε αντικείμενα που έχουν φρακάρει στον αγωγό εξαγωγής,
  - προτού ελέγξετε, καθαρίσετε ή χρησιμοποιήσετε το χλοοκοπτικό μηχανήμα,
  - εάν χτυπήθηκε κάποιο ξένο σώμα. Εξετάστε το χλοοκοπτικό μηχανήμα για τυχόν ζημιές και εκτελέστε τις απαραίτητες επισκευές προτού ξεκινήσετε πάλι τις εργασίες με το χλοοκοπτικό μηχανήμα.
- Εάν το χλοοκοπτικό μηχανήμα αρχίζει να δονείται με ασυνήθιστη ένταση, απαιτείται άμεσος έλεγχος.
- εξετάστε το για ζημιές,
  - πραγματοποιήστε τις απαιτούμενες επισκευές των μερών που έχουν υποστεί ζημιά,
  - φροντίστε ώστε όλα τα παξιμάδια, οι πείροι και οι βίδες να έχουν βιδωθεί σφικτά.

## 25.5 Συντήρηση και αποθήκευση

- a) Φροντίστε ώστε όλα τα παξιμάδια, οι πείροι και οι βίδες να είναι καλά σφιγμένες και βεβαιωθείτε ότι το εργαλείο βρίσκεται σε ασφαλή κατάσταση λειτουργίας.
- b) Ελέγχετε τακτικά τον χορτοσυλλέκτη για τυχόν φθορές ή απώλεια της λειτουργικότητάς του.
- c) Αντικαταστήστε, για λόγους ασφαλείας, όλα τα μέρη που έχουν φθαρεί ή υποστεί ζημιά.
- d) Λάβετε υπόψη ότι στα εργαλεία με περισσότερα μαχαίρια κοπής η κίνηση ενός μαχαριού μπορεί να οδηγήσει σε περιστροφή των υπόλοιπων μαχαριών.
- e) Κατά τη ρύθμιση του εργαλείου φροντίστε ώστε να μην παγιδευτούν τα δάχτυλα ανάμεσα στα περιστρεφόμενα μαχαίρια και τα σταθερά μέρη του εργαλείου.
- f) Αφήστε τον κινητήρα να κρυώσει προτού ακινητοποιήσετε το εργαλείο.
- g) Κατά τη συντήρηση των μαχαριών κοπής θα πρέπει να λάβετε υπόψη ότι τα μαχαίρια κοπής μπορεί να τεθούν σε κίνηση, ακόμα και όταν η πηγή ηλεκτρικής τάσης είναι απενεργοποιημένη.
- h) Αντικαταστήστε, για λόγους ασφαλείας, όλα τα μέρη που έχουν φθαρεί ή υποστεί ζημιά. Χρησιμοποιείτε αποκλειστικά γνήσια ανταλλακτικά και πρόσθετο εξοπλισμό.







[www.stihl.com](http://www.stihl.com)



0478-131-9948-B



0478-131-9948-B